

# DENON<sup>®</sup>

## DSW-1H

KABELLOSER SUBWOOFER

# Bedienungsanleitung

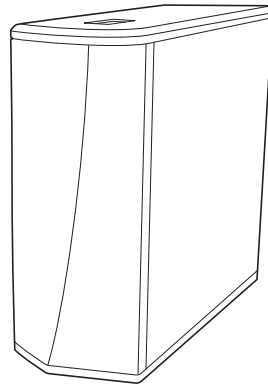

<b>Einführung</b>	<b>4</b>	<b>Vornehmen von Einstellungen</b>	<b>20</b>
<b>Bevor Sie beginnen</b>	<b>5</b>	Einstellen des Pegels	20
Systemanforderungen	5	Einstellen des Tiefpassfilters	20
Netzwerkanforderungen	5	Einstellen der Phase	21
Hardware-Anforderungen	6	Einstellen der Helligkeit von Statusleuchten	21
Anforderungen für die Steuerung	7		
Lernen Sie Ihren DSW-1H kennen	8		
Vorderseite	9		
Bedienelemente	10		
Rückseite	11		
<b>Aufstellen Ihres DSW-1H</b>	<b>12</b>		
Stromversorgung Ihres DSW-1H	13		
So erhalten Sie die HEOS-App	14		
<b>Einrichten Ihres ersten DSW-1H</b>	<b>15</b>		
<b>Hinzufügen weiterer HEOS-Geräte</b>	<b>16</b>		
Hinzufügen kabelgebundener HEOS-Geräte	16		
Hinzufügen kabelloser HEOS-Geräte	16		
<b>Anschließen von Geräten</b>	<b>17</b>		
Koppeln eines DSW-1H mit einem HEOS-Gerät	17		
Kopplung des DSW-1H mit einer DHT-S716H	17		
Kopplung des DSW-1H mit einem anderen HEOS-Gerät	18		
Trennen eines DSW-1H	19		



<b>Aktualisieren Ihres Systems</b>	<b>22</b>	<b>Technische Daten</b>	<b>34</b>
<b>Erweiterte Funktionen</b>	<b>23</b>	<b>Informationen</b>	<b>36</b>
Drahtlose Performance	23	Marken	36
<b>Stromversorgung</b>	<b>24</b>		
Stromversorgungsmodi	24		
Schnellstartmodus	24		
Tiefes Standby	24		
Aus	24		
<b>Grundlegende Fehlersuche</b>	<b>25</b>		
Mein HEOS-Gerät lässt sich nicht über das Audiokabel an mein Netzwerk anschließen	25		
Mein HEOS-Gerät schaltet sich ab, und die status-LED blinkt rot	25		
Herstellen einer Verbindung zu einem WPS-Netzwerk	26		
Zurücksetzen Ihres HEOS-Geräts	26		
<b>Tabelle zum LED-Status</b>	<b>27</b>		
<b>Unterstützte Dateitypen und Codecs</b>	<b>33</b>		



Vielen Dank für den Kauf dieses Denon-Produkts. Um einen fehlerfreien Betrieb sicherzustellen, lesen Sie bitte sorgfältig dieses Handbuch, bevor Sie das Gerät in Betrieb setzen.

#### HINWEIS

- DIESES DOKUMENT ENTHÄLT INFORMATIONEN, DIE SICH OHNE ANKÜNDIGUNG ÄNDERN KÖNNEN.

## Einführung

Der DSW-1H ist Bestandteil des drahtlosen HEOS-Soundsystems für mehrere Räume, mit dem Sie Ihre Lieblingsmusik jederzeit und überall in Ihrer Wohnung genießen können. Mithilfe Ihres vorhandenen Heim-Netzwerks und der HEOS-App auf Ihrem iOS- oder Android™-Gerät können Sie Musik aus Ihrer eigenen Musikbibliothek oder Musik von zahlreichen Online-Streaming-Musikdiensten durchsuchen und wiedergeben.

- Echtes Mehrraum-Audio – Sie können unterschiedliche Titel in unterschiedlichen Räumen oder den gleichen Titel in allen Räumen wiedergeben
- Die Verwendung Ihres vorhandenen drahtlosen Heim-Netzwerks ermöglicht eine schnelle und einfache Einrichtung
- Branchenführende Audiosynchronisierung zwischen HEOS-Geräten in Mikrosekunden
- Legendäre Audioqualität von Denon
- Wenn Sie es eilig haben, gelangen Sie in kürzester Zeit zu Ihrem einzigartigen Musikerlebnis, indem Sie den Schritten in der Schnellanleitung folgen (im Lieferumfang enthalten).

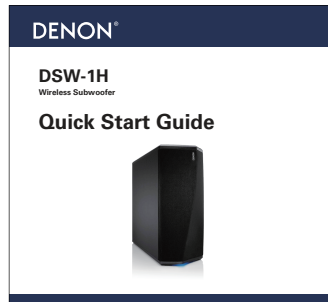

Weitere Informationen zu den Merkmalen und Vorteilen Ihres DSW-1H finden Sie in dieser Bedienungsanleitung.



# Bevor Sie beginnen

---

## HINWEIS

- Wenn Sie bereits mindestens ein HEOS-Gerät installiert haben, können Sie diesen Abschnitt überspringen und mit "Hinzufügen weiterer HEOS-Geräte" (🔗 S. 16) fortfahren.

## Systemanforderungen

Bevor Sie mit der Installation Ihres ersten HEOS-Geräts beginnen, stellen Sie sicher, dass Sie einige grundlegende Anforderungen verstehen und erfüllen.

### ■ Netzwerkanforderungen

**Wireless Router** – Um Ihr HEOS-Musiksystem zu verwenden, müssen Sie in Ihrer Wohnung über ein funktionsfähiges WLAN (Drahtlosnetzwerk) oder ein Ethernet-Netzwerk verfügen. Auch bei der Verbindung mit einem Ethernet-Netzwerk ist eine WLAN-Verbindung zum Router notwendig, um das System mithilfe der HEOS-Steuerungsapp steuern zu können. Wenn Sie kein WLAN besitzen, wenden Sie sich an Ihren örtlichen Denon-Händler oder einen Elektronikhändler, die Sie beim Kauf und der Installation eines WLANs in Ihrer Wohnung unterstützen werden.

**Hochgeschwindigkeits-Internetverbindung** – Zum Streamen von Musik vom Internet in Ihre Wohnung greift HEOS auf zahlreichen bekannten Online-Musikdiensten auf das Internet zu. HEOS wurde zudem konzipiert, um Ihnen Software-Aktualisierungen über Ihre Internetverbindung bereitzustellen. Die beste Leistung und Zuverlässigkeit erzielen Sie über DSL, Kabel oder Glasfaser. Bei langsameren Internetverbindungen wie über Satellit kann es zu Leistungsproblemen kommen.



## ■ Hardware-Anforderungen

Verwenden Sie Ihren DSW-1H mit vorhandenen HEOS-Geräten.

[Beispiel]

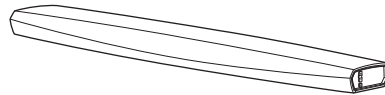

DHT-S716H

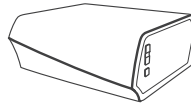

HEOS Amp

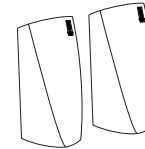

HEOS-Lautsprecher

### HINWEIS

- DSW-1H können nicht eigenständig verwendet werden.



## ■ Anforderungen für die Steuerung

Mithilfe der kostenlosen HEOS-App können Sie Ihr drahtloses HEOS-System für mehrere Räume über beliebige iOS- oder Android-Mobilgeräte, die folgende Mindestanforderungen erfüllen, steuern:



### Mindestanforderungen für iOS

- iOS 8.0 oder höher
- iPhone® 4S oder neuer
- iPad® 2 oder neuer
- iPod touch® (5. Generation) oder neuer



### Mindestanforderungen für Android

- Android OS 4.0 oder höher
- Alle Auflösungen



## Lernen Sie Ihren DSW-1H kennen

Verwenden Sie Ihren DSW-1H mit vorhandenen HEOS-Geräten.

DSW-1H

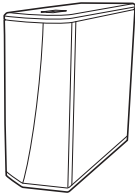

Kurzanleitung

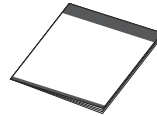

Garantie  
(nur für nordamerikanisches Modell)

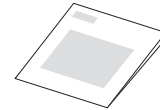

Sicherheitshinweise



Netzkabel

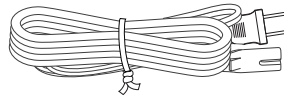

3,5-mm-Einrichtungskabel



Ethernet-Kabel



Fuß



### HINWEIS

- Bitte verwenden Sie das im Lieferumfang Ihres Geräts enthaltene Netzkabel.





## ■ Vorderseite

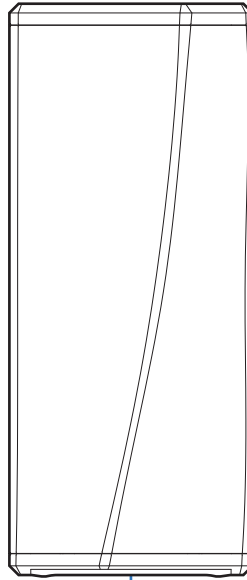

1

### 1 Status-LED

Informationen zur LED-Farbe und ihrer Bedeutung finden Sie in der "Tabelle zum LED-Status". (☞ S. 27)



## ■ Bedienelemente

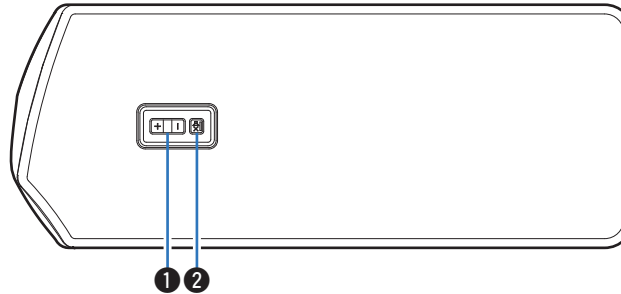

- 1 **Tasten für Lautstärke erhöhen/verringern (+, -)**  
Ermöglichen das Erhöhen oder Verringern der Lautstärke des HEOS-Geräts.
- 2 **Stummschalttaste (🔇)**  
Ermöglicht das Stummschalten des HEOS-Geräts oder die Aufhebung der Stummschaltung.



## ■ Rückseite

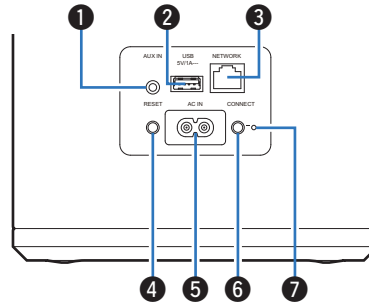

### ① AUX-Buchse (AUX IN)

Wird für das Hinzufügen des HEOS-Geräts zu Ihrem WLAN verwendet. (☞ S. 15)

### ② USB-Anschluss

Ermöglicht den Anschluss von USB-Speichergeräten.

### ③ NETWORK-Anschluss

Ermöglicht die Verbindung dieses Geräts mit einem kabelgebundenen Ethernet-Netzwerk. (☞ S. 15)

### ④ RESET-Taste

Es werden mehrere Einstellungen auf die Werkseinstellungen zurückgesetzt. (☞ S. 26)

### ⑤ Wechselstromeingang (AC IN)

Ermöglicht den Anschluss des Netzkabels. (☞ S. 13)

### ⑥ CONNECT-Taste

Wird für die Wi-Fi-Einrichtung verwendet.

### ⑦ Verbindungsstatus-LED

Zeigt den Status dieses Geräts an. (☞ S. 27)



## Aufstellen Ihres DSW-1H

Der DSW-1H wurde so konzipiert, dass die HEOS-Audiofunktionalität für mehrere Räume auch für externe Geräte gilt und somit eine Audioverstärkung bietet. Stellen Sie Ihren DSW-1H an einem geeigneten Ort in der Nähe der Lautsprecher auf, an die Sie ihn anschließen.

- Der DSW-1H muss sich innerhalb der Reichweite Ihres WLAN befinden.

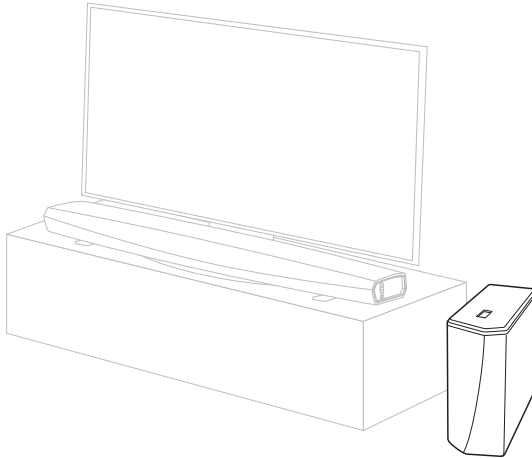

- Fügen Sie an den vier Ecken seitlich des DSW-1H die mitgelieferten Füße an, wenn Sie ihn horizontal aufstellen.

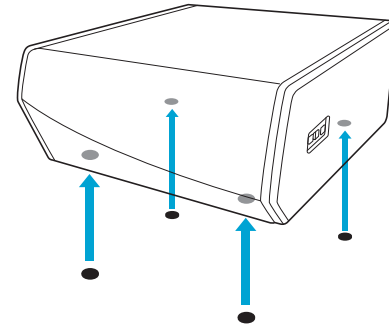

## Stromversorgung Ihres DSW-1H

Schließen Sie das in der Packung mitgelieferte Netzkabel an der Rückseite des DSW-1H und den Stecker an einer Wandsteckdose an.

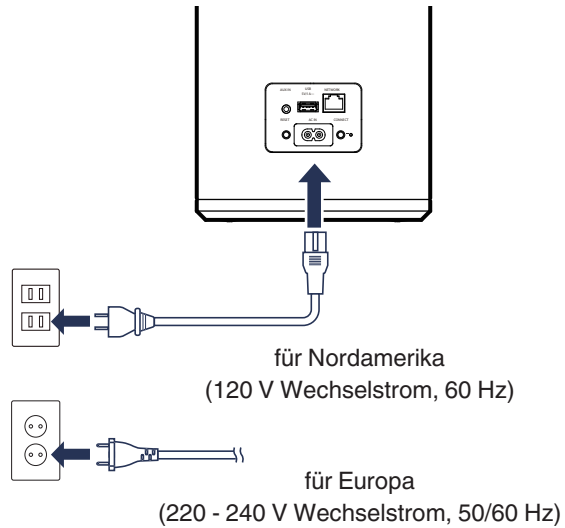

## So erhalten Sie die HEOS-App

Die HEOS-App ist das Herzstück des HEOS-Erlebnisses. Mit Ihrem mobilen Gerät und der HEOS App können Sie Ihr HEOS-System von überall in Ihrem Zuhause in Ihrer Handfläche einstellen, browsen, erkunden und steuern.

Laden Sie sich die HEOS-App für iOS oder Android im App Store®, im Google Play™ Store oder über Amazon herunter, indem Sie dort nach "HEOS" suchen.



Änderung der technischen Angaben und des Designs zum Zwecke der Verbesserung ohne Ankündigung vorbehalten.

### HINWEIS

- Die HEOS-App und -Marke ist mit keinem Hersteller von Mobilgeräten verbunden. Die Verfügbarkeit von Musikdiensten kann je nach Region unterschiedlich sein. Zum Zeitpunkt des Kaufs sind möglicherweise nicht alle Dienste verfügbar. Von Zeit zu Zeit können einige Dienste basierend auf den Entscheidungen der Musikdienst-Anbieter oder von anderen hinzugefügt oder eingestellt werden.



# Einrichten Ihres ersten DSW-1H

Nachdem Sie Ihren DSW-1H an der gewünschten Position aufgestellt und die HEOS-App heruntergeladen haben, sind Sie bereit, Ihren DSW-1H für die Musikwiedergabe zu konfigurieren. Dies erfordert einige einfache Schritte, in denen der DSW-1H mit dem bestehenden Heim-Netzwerk verbunden wird:

## Vorsicht

- Schließen Sie das Ethernet-Kabel NICHT an, wenn Sie den DSW-1H an ein WLAN anschließen möchten. Wenn Sie den DSW-1H mit einem kabelgebundenen Netzwerk verbinden möchten, schließen Sie ihn mithilfe des Ethernet-Kabels an das Netzwerk oder den Router an.

## 1 Stellen Sie sicher, dass Ihr mobiles Gerät mit Ihrem WLAN verbunden ist (demselben Netzwerk, mit dem Sie den DSW-1H verbinden möchten).

Sie können dies unter Einstellungen im WLAN-Menü Ihres iOS- oder Android-Geräts überprüfen.

## HINWEIS

- Wenn Ihr WLAN gesichert ist, müssen Sie das Kennwort kennen, um ein Verbindung mit dem Netzwerk herstellen zu können.

## 2 Legen Sie sich das mitgelieferte 3,5-mm-Einrichtungskabel bereit.



## 3 Starten Sie die HEOS-App auf Ihrem mobilen Gerät.



## 4 Tippen Sie auf dem Bildschirm auf “Jetzt konfigurieren”.

## 5 Folgen Sie den Anweisungen, um den DSW-1H Ihrem WLAN hinzuzufügen.

Die WLAN-Einstellungen Ihres mobilen Geräts werden über das Audiokabel auf den DSW-1H kopiert.

## HINWEIS

- Wenn Sie Probleme mit der Verbindung Ihres HEOS-Geräts haben, sehen Sie im Abschnitt über die Fehlersuche nach. (👉 S. 25)



## Hinzufügen weiterer HEOS-Geräte

Das drahtlose HEOS-Soundsystem für mehrere Räume ist ein echtes Mehrraum-Audiosystem, das automatisch die Audiowiedergabe zwischen mehreren HEOS-Geräten synchronisiert, sodass der Klang in unterschiedlichen Räumen perfekt synchron und in hervorragender Qualität wiedergegeben wird! Sie können Ihrem HEOS-System ganz einfach bis zu 32 Geräte hinzufügen.

### Hinzufügen kabelgebundener HEOS-Geräte

Schließen Sie die HEOS-Geräte mithilfe eines Ethernet-Kabels an Ihr Heim-Netzwerk an. Die HEOS-Geräte werden daraufhin in der HEOS-App im Bildschirm "Räume" als neuer Raum angezeigt.

Sie können den HEOS-Geräten auf Wunsch einen Namen zuweisen, um den Raum anzugeben, in dem Sie sie aufgestellt haben.



- Verwenden Sie nur im Fachhandel erhältliche geschirmte STP- oder ScTP LAN-Kabel (CAT-5 oder höher empfohlen).
- Der Netzwerkstecker darf nicht direkt mit dem LAN-/Ethernet-Anschluss des Computers verbunden werden.

### Hinzufügen kabelloser HEOS-Geräte

Sie können Ihrem HEOS-System weitere drahtlose HEOS-Geräte hinzufügen, indem Sie im Einstellungsmenü der HEOS-App "Gerät hinzufügen" auswählen und den Anleitungen folgen:

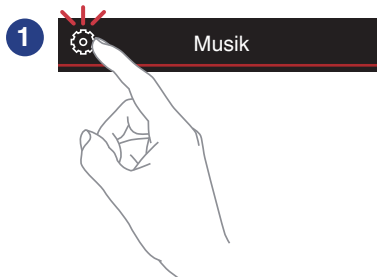



## Anschließen von Geräten

### Koppeln eines DSW-1H mit einem HEOS-Gerät

Der DSW-1H muss mit einem anderen HEOS-Gerät gekoppelt werden.

#### ■ Kopplung des DSW-1H mit einer DHT-S716H

- 1** Tippen Sie zum Aufrufen des Einstellungsmenüs auf das Einstellungssymbol  in der oberen linken Ecke des Hauptmenüs "Musik".
- 2** Wählen Sie unter "Meine Geräte" den DHT-S716H aus.
- 3** Wählen Sie den Einrichtungsassistenten aus und fügen Sie den DSW-1H hinzu.

Folgen Sie den Anweisungen im Menü, um die Einrichtung abzuschließen.

#### HINWEIS

- Ein DSW-1H kann kein Audiosignal wiedergeben, ohne mit einem anderen HEOS-Gerät verbunden zu sein.
- Der DSW-1H muss zuerst Ihrem WLAN hinzugefügt werden, bevor er gekoppelt werden kann.

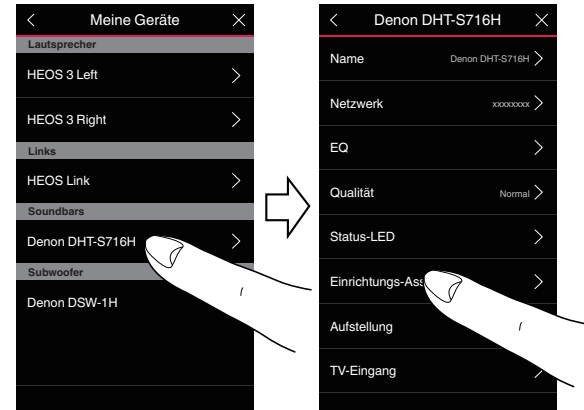

## ■ Kopplung des DSW-1H mit einem anderen HEOS-Gerät

- 1 Wählen Sie den derzeit nicht gekoppelten DSW-1H aus.
- 2 Wählen Sie das HEOS-Gerät aus, mit dem der HEOS-Subwoofer gekoppelt werden soll.

Der DSW-1H wird dann damit angeordnet und den tiefen Bass auf dem hinzugefügten HEOS-Gerät wiedergeben.



Die folgenden HEOS-Geräte können wie folgt verbunden werden:

- HEOS Amp
- HEOS Link
- HEOS-Lautsprecher

### HINWEIS

- Ein DSW-1H kann kein Audiosignal wiedergeben, ohne mit einem anderen HEOS-Gerät verbunden zu sein.
- Der DSW-1H muss zuerst Ihrem WLAN hinzugefügt werden, bevor er gekoppelt werden kann.

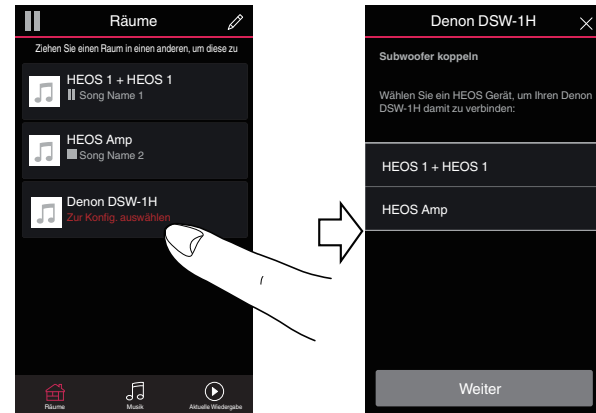

## Trennen eines DSW-1H

- 1 Tippen Sie auf das Stift-Symbol  in der rechten oberen Ecke des "Räume"-Menüs.
- 2 Tippen Sie das HEOS-Gerät an, von dem der DSW-1H getrennt werden soll.
- 3 Wählen Sie "Kabellosen Subwoofer trennen" aus.

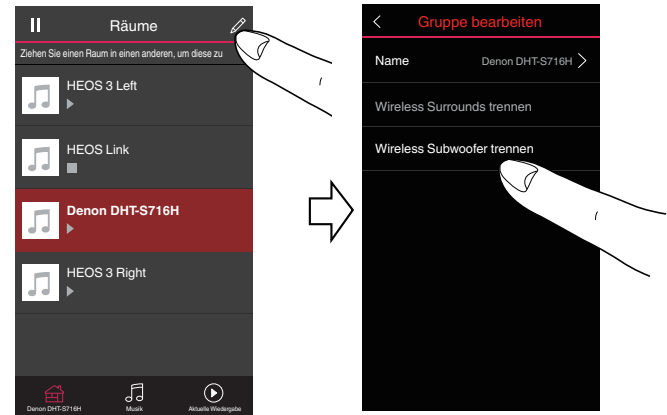

## Vornehmen von Einstellungen

Sie können für jeden Ihrer HEOS-Geräte im System bestimmte Einstellungen vornehmen:

- 1** Tippen Sie zum Aufrufen des Einstellungsmenüs auf das Einstellungssymbol  in der oberen linken Ecke des Hauptmenüs "Musik".
- 2** Wählen Sie "Meine Geräte" aus, um eine Liste Ihrer HEOS-Geräte anzuzeigen.
- 3** Wählen Sie das HEOS-Gerät aus, für den Sie Einstellungen vornehmen möchten.

### Einstellen des Pegels

- 1** Wählen Sie „Pegel“ aus.
- 2** Stellen Sie den Pegel nach oben oder unten ein, um den Ausgabepegel des Subwoofers zu kompensieren.



- Sie können die Einstellungen auch konfigurieren, indem Sie auf  auf dem Wiedergabebildschirm tippen.

### Einstellen des Tiefpassfilters

- 1** Wählen Sie "Tiefpassfilter" aus.
- 2** Legen Sie die Grenzfrequenz fest.

**Optimiert  
(empfohlen)**

Auswählen, wenn HEOS-Lautsprecher verwendet werden. Auf jeden der Lautsprecher werden optimierte Werte angewendet.

**40Hz – 250Hz  
(für Experten)**

Wenn sie gemeinsam mit anderen Lautsprechern genutzt werden, passen Sie die Einstellungen den Eigenschaften der kombinierten Lautsprecher an.



## Einstellen der Phase

- 1 Wählen Sie "Phase" aus.
- 2 Wählen Sie Normal (Standard) oder 180° aus.



- Wählen Sie für eine normale Konfiguration "Normal" aus.
- Je nach Installationsposition nimmt möglicherweise das Bassvolumen zu, wenn "180°" ausgewählt wird.

## Einstellen der Helligkeit von Statusleuchten

- 1 Wählen Sie "Status-LED" aus.
- 2 Stellen Sie die Statusleuchte heller oder dunkler ein. Sie können die Statusleuchte auch ganz ausschalten, indem Sie den Schieber auf die Position OFF stellen.



# Aktualisieren Ihres Systems

HEOS bietet die Möglichkeit, über Ihre Hochgeschwindigkeits-Internetverbindung erweiterte und aktualisierte Funktionen bereitzustellen. Folgen Sie den Anweisungen auf dem Bildschirm, um das HEOS-Gerät und/oder die Steuerungs-App zu aktualisieren.

**1** Tippen Sie zum Aufrufen des Einstellungsmenüs auf das Einstellungssymbol  in der oberen linken Ecke des Hauptmenüs "Musik".

**2** Wählen Sie "Software-Aktualisierung" aus.

Auf Update überprüfen

Folgen Sie den Anweisungen auf dem Bildschirm, um alle verfügbaren Updates für Ihr HEOS-System zu installieren.

Autom. Update

**EIN**  
(Standard):

Zutreffende Updates werden automatisch ausgeführt.

**OFF:**

Die HEOS-App benachrichtigt Sie über zutreffende Updates.



## Erweiterte Funktionen

Das HEOS-System verfügt über einige erweiterte Funktionen, die Sie kennenlernen sollten, nachdem Sie mit den Grundfunktionen vertraut sind. Gehen Sie folgendermaßen vor, um auf die erweiterten Funktionen des HEOS-Systems zuzugreifen:

- 1 Tippen Sie zum Aufrufen des Einstellungsmenüs auf das Einstellungssymbol  in der oberen linken Ecke des Hauptmenüs "Musik".**
- 2 Tippen Sie auf "Erweiterte Einstellungen", um eine Liste der verfügbaren Einstellungen anzuzeigen.**

### Drahtlose Performance

Sie können den WLAN-Status des HEOS-Geräts überprüfen.

#### Qualität

Sehr gut / Gut / Schlecht

#### HINWEIS

- Wenn die Qualität im HEOS-Gerät "Schlecht" ist, stellen Sie sicher, dass Ihre HEOS-Geräte nicht in der Nähe von anderen elektronischen Geräten, die Störungen bei Drahtlos-Verbindungen hervorrufen können (wie Mikrowellenherde, schnurlose Telefone, Fernsehgeräte usw.), positioniert sind.

#### Signal

Sehr gut / Gut / Schlecht

#### HINWEIS

- Wenn der Signalpegel des HEOS-Geräts "Schlecht" ist, stellen Sie sicher, dass Ihre HEOS-Geräte sich in Reichweite Ihres WLAN-Netzwerks befinden.



# Stromversorgung

## Stromversorgungsmodi

### ■ Schnellstartmodus

Um Strom zu sparen, wird das Gerät automatisch in den "Schnellstartmodus" versetzt, wenn 20 Minuten lang kein Netzwerkzugriff und keine Wiedergabe erfolgen. Sobald das Gerät ausgewählt und Musik darüber wiedergegeben wird, kehrt es in den vollständig aktiven Zustand zurück.

Die Status-LED blendet ab, wenn der Modus auf Schnellstartmodus eingestellt wird.

### ■ Tiefes Standby

Das Gerät kann auch automatisch in den Modus "Tiefes Standby" wechseln, wenn die kabelgebundene und kabellose Netzwerkverbindung im Schnellstartmodus länger als 60 Minuten getrennt ist. Im Modus "Tiefes Standby" schaltet sich die Status-LED aus.

Drücken Sie die Lautstärke- oder die Stummschalttaste, um ein HEOS-Gerät aus dem Modus Tiefes Standby zu "erwecken", daraufhin beginnt die LED auf der Vorderseite wieder zu leuchten.

#### HINWEIS

- Das HEOS kann im "Tiefen Standby" nicht wie vorgesehen bedient werden, da in diesem Fall keine Netzwerkverbindung besteht.

### ■ Aus

Um das Gerät vollständig auszuschalten, müssen Sie den Netzstecker aus der Steckdose abziehen.





## Grundlegende Fehlersuche

### Mein HEOS-Gerät lässt sich nicht über das Audiokabel an mein Netzwerk anschließen

Lösung	Siehe Seite
<ul style="list-style-type: none"><li>• Stellen Sie sicher, dass Ihr mobiles Gerät mit Ihrem drahtlosen Netzwerk verbunden ist, bevor Sie das Gerät einrichten.</li></ul>	15
<ul style="list-style-type: none"><li>• Alternativ können Sie das Gerät mithilfe des mitgelieferten Ethernet-Kabels an Ihren Netzwerk-Router anschließen. Sobald die Verbindung über Ethernet hergestellt wurde, sollte die HEOS-App das Gerät erkennen. Dann können Sie es manuell über "Einstellungen/Meine Geräte/Gerätename/Erweitert/Network Settings" in Ihr drahtloses Netzwerk verschieben.</li></ul>	16

### Mein HEOS-Gerät schaltet sich ab, und die status-LED blinkt rot

Lösung	Siehe Seite
<ul style="list-style-type: none"><li>• Die Schutzschaltung wurde aufgrund eines Temperaturanstiegs in Ihrem HEOS-Gerät aktiviert. Schalten Sie das Gerät aus, warten Sie etwa eine Stunde, bis sich das Gerät ausreichend abgekühlt hat, und schalten Sie es dann wieder ein.</li></ul>	–



## Herstellen einer Verbindung zu einem WPS-Netzwerk











Lösung	Siehe Seite
<ul style="list-style-type: none"> <li>• Wenn Ihr WLAN-Router WPS (Wi-Fi Protected Setup™) unterstützt, kann Ihr kabelloses HEOS-Gerät optional mit Ihrem Netzwerk über die “Knopfdruck“-Methode durch die folgenden Schritte verbunden werden: Wi-Fi Protected Setup™ ist ein Warenzeichen von Wi-Fi Alliance.               <ol style="list-style-type: none"> <li>1. Drücken Sie die WPS-Schaltfläche auf Ihrem Router.</li> <li>2. Halten Sie innerhalb von 2 Minuten die Connect-Taste auf der Rückseite des HEOS-Geräts für 3 Sekunden gedrückt.</li> <li>3. Die LED an der Vorderseite des Geräts blinkt für einige Sekunden grün, während es sich mit Ihrem WPS-Router verbindet.</li> <li>4. Wenn die Verbindung hergestellt ist, leuchtet die LED auf der Vorderseite des Geräts stetig blau.</li> </ol> </li> </ul>	5

## Zurücksetzen Ihres HEOS-Geräts









Lösung	Siehe Seite
<ul style="list-style-type: none"> <li>• Das Zurücksetzen Ihres HEOS-Geräts löscht die kabellosen Netzwerkeinstellungen, den EQ und den Namen, aber die aktuelle Software bleibt erhalten. Sie müssen “Einstellungen - Gerät hinzufügen” verwenden, um das HEOS-Gerät wieder mit Ihrem Heim-Netzwerk zu verbinden, bevor es verwendet werden kann. Wenn Sie Ihr HEOS-Gerät zurücksetzen möchten, halten Sie die RESET-Tasten auf der Rückseite des HEOS-Geräts 5 Sekunden lang gedrückt, bis die vordere LED gelb zu blinken beginnt.</li> </ul>	–











## Tabelle zum LED-Status

Gerätebetrieb	Beschreibung	Aktion der LED auf der Vorderseite	Aktion der LED auf der Rückseite
Aus	Kein Stromnetz oder Tiefes Standby	 (Aus)	 (Aus)
Anschluss	Startend	 (blinkend)	 (Aus)
Ein	Fertig konfiguriert und mit dem Netzwerk verbunden	 (dauerhaft)	 (Aus)
Ein	Nicht mit dem Netzwerk verbunden	 (dauerhaft)	 (dauerhaft)
Netzwerkwechsel	Herstellen der Verbindung mit dem Netzwerk	 (blinken)	 (Aus)







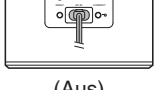



Gerätebetrieb	Beschreibung	Aktion der LED auf der Vorderseite	Aktion der LED auf der Rückseite
Einrichtung	Nicht verbunden	 (dauerhaft)	 (dauerhaft)
	CONNECT-Taste wurde gedrückt	 (blinken)	 (blinkend)
	Kabelverbindung ist OK	 (dauerhaft)	 (dauerhaft)
	Herstellen der Verbindung mit dem Netzwerk	 (blinken)	 (Aus)









Gerätebetrieb	Beschreibung	Aktion der LED auf der Vorderseite	Aktion der LED auf der Rückseite
Einrichtung	Konfiguriert und mit dem Netzwerk verbunden	 (dauerhaft)	 (Aus)
	Fehler	 (dauerhaft)	 (dauerhaft)
Aktualisierung	Aktualisierung wird ausgeführt	 (blinken)	 (blinken)
	Neustart wird ausgeführt	 (blinken)	 (Aus)
	Fertig konfiguriert und mit dem Netzwerk verbunden	 (dauerhaft)	 (Aus)













Gerätebetrieb	Beschreibung	Aktion der LED auf der Vorderseite	Aktion der LED auf der Rückseite
Zurücksetzen	Soft Reset – Benutzereinstellungen werden zurückgesetzt	 (schnell blinkend)	 (dauerhaft)
	Hard Reset – Zurücksetzen auf Werkseinstellungen	 (blinken)	 (dauerhaft)
	Neustart wird ausgeführt	 (blinken)	 (Aus)
	Bereit – Nicht konfiguriert	 (dauerhaft)	 (dauerhaft)



Gerätebetrieb	Beschreibung	Aktion der LED auf der Vorderseite	Aktion der LED auf der Rückseite
Fehler	Firmware-Fehler	 (langsam blinkend (NICHT ausblendend))	 (Aus)
	Hardware-Fehler	 (schnell blinkend)	 (Aus)
	Netzwerk-Fehler	 (dauerhaft)	 (dauerhaft)



Gerätebetrieb	Beschreibung	Aktion der LED auf der Vorderseite	Aktion der LED auf der Rückseite
WPS	Eine WPS-Sitzung ist aktiv	 (schnell blinkend)	 (schnell blinkend)
	WPS verbunden	 (für 3 Sek. dauerhaft)	 (dauerhaft)
	WPS-Zeitüberschreitung	 (für 3 Sek. dauerhaft)	 (dauerhaft)
Stromversorgung	Schnellstartmodus	 (gedimmt dauerhaft)	 (Aus)
	Tiefes Standby	 (Aus)	 (Aus)





## Unterstützte Dateitypen und Codecs

Frequenz:	Abtastrate	Dateierweiterung	Codec	Bitraten
32/44,1/48 88,2/96/176,4 192 kHz	16/24 Bit	wav	PCM	---
32 kHz 44,1 kHz 48 kHz	16 Bit	mp3	MPEG-1 Audio Layer 3 CBR/VBR	32 - 320 KBit/s
32 kHz 44,1 kHz 48 kHz	16 Bit	m4a aac	AAC-LC	48 - 320 KBit/s
32 kHz 44,1 kHz 48 kHz	16 Bit	wma	wma9 CBR	CBR: 48 - 192 KBit/s
44,1/48 88,2/96/176,4 192 kHz	16/24 Bit	flac	flac	---
44,1/48 88,2/96/176,4 192 kHz	16/24 Bit	m4a	ALAC	---
2,8/5,6 MHz	1 Bit	dff dsf	DSDIFF DSF	---

### HINWEIS

- Mithilfe von DRM geschützte Dateien wie Fairplay DRM von Apple werden nicht unterstützt.
- Der ALAC-Decoder wird unter der Apache-Lizenz, Version 2.0 vertrieben (<http://www.apache.org/licenses/LICENSE-2.0>)



## Technische Daten

---

### ■ WLAN-Bereich

Netzwerktyp:	Konform mit IEEE 802.11a/b/g/n/ac
Verwendeter Frequenzbereich:	2,4 GHz, 5 GHz

### ■ Allgemein

Betriebstemperatur:	5 °C – 35 °C
Netzteil:	120 V Wechselstrom, 60 Hz (für Nordamerika) 220 - 240 V Wechselstrom, 50/60 Hz (für Europa)
Leistungsaufnahme:	70 W
Leistungsaufnahme im Schnellstartmodus:	4,5 W
Leistungsaufnahme im tiefen Standby-Modus:	0,3 W



## ■ Abmessungen (Einheit: mm)

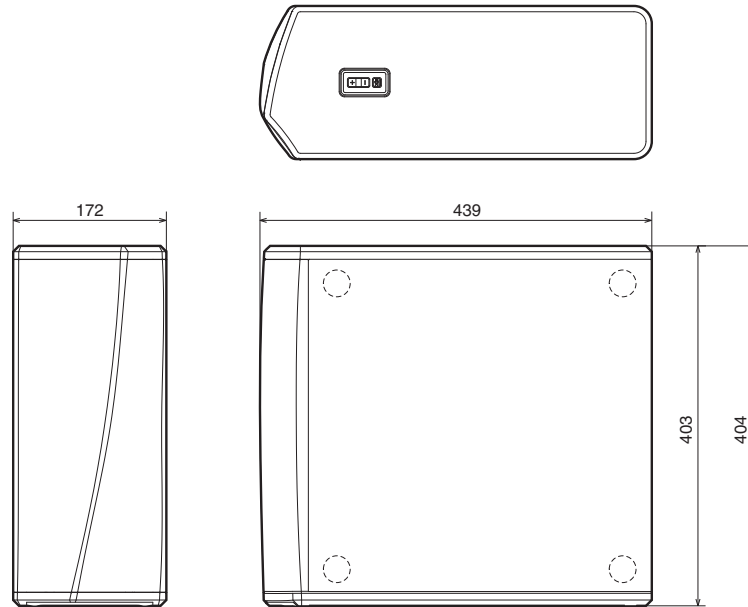

## ■ Gewicht : 10,1 kg

Änderung der technischen Angaben und des Designs zum Zwecke der Verbesserung ohne Ankündigung vorbehalten.



# Informationen

## Marken



Google Play und das Google Play-Logo sind Marken von Google LLC.



Apple, das Apple-Logo, iPad, iPhone und iPod touch sind eingetragene Marken von Apple Inc. in den USA und anderen Ländern. App Store ist eine Dienstleistungsmarke von Apple Inc.



Amazon, Kindle, Echo, Alexa, Dash, Fire und alle zugehörigen Logos sind Warenzeichen von Amazon.com, Inc. oder seiner verbundenen Unternehmen.



**DENON**<sup>®</sup>

[www.denon.com](http://www.denon.com)

3520 10715 00ADA

Copyright © 2019 D&M Holdings Inc. All Rights Reserved.