

E4000

User's Manual

Mode d'emploi

Benutzerhandbuch

Instrucciones de empleo

Gebruikershandleiding

Руководство пользователя

取扱説明書

使用说明书



Manufacturer / Fabricant / Hersteller /
Fabricante / Fabrikant / Производитель / 製造

S'NEXT Co., Ltd.

3-12-7 Kitakase, Saiwai-ku,

Kawasaki-shi, Kanagawa

212-0057, Japan

Tel: +81 44 789 5795

Fax: +81 44 789 5770

Part Names

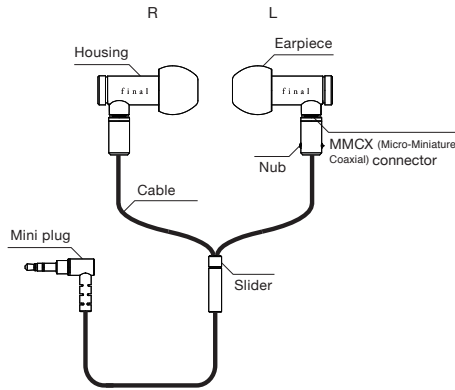

List of items in package

Main unit, Carrying case, Earpieces, Ear hooks, Karabiner

How to Mount the Ear Hooks

After attaching the ear hooks to the cables, insert the housings into each ear, hook the ear hooks over the ears and adjust the fit.
 * Using the ear hooks makes for an even more stable fit, and also makes for a reduction in touch noise.

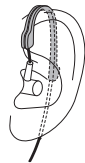

Regarding earpieces

To make it easier to differentiate between the right and left earpieces, we have given the bushes different colors; the bush of one earpiece is gray, while the other is red. (*1)
 By pulling the earpiece back slightly to check the color of the bush, it is easy to distinguish between left and right, even in places with subdued lighting.
 Since the bush colors of neighboring sizes are different (the gray bushes alternate between dark and light gray; the red bushes alternate between red and pink), it is also easy to distinguish between sizes. (*2)

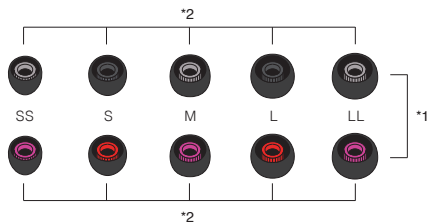

Maintenance

Gently remove any build-up from the mesh filter with the tip of a toothpick. Please take care to ensure that no foreign particles fall inside when doing so.

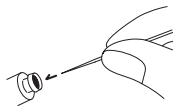

Regarding the carry case

Turn the lid back to open the case; store the earphones inside, then close the lid, ensuring that all three tabs are securely fastened. The lid may open if the case is exposed to inordinate force. Please take the necessary care to ensure that this does not happen. Please attach the accompanying carabiner as seen in the image on the right, so that the final logo is visible on the right.

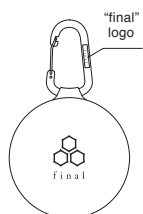

Please scan the QR code or access the link below to view a video showing how to store the earphones.



<https://youtu.be/Tb0mNscs6s>

Notes on use

	CAUTION	E4000 is made of metal. Please be aware that metal parts may come into direct contact with your skin. Therefore, if you have an allergy to metal you should not use this product. Also, if you experience skin irritation, stop using the product immediately and seek medical attention. When using the product in cold climates, be sure not to allow the product to strongly contact with your skin.
	WARNING	Ignoring the content of this indication could result in death or serious injury.
	PROHIBITED	Do not use the earphones while driving a bicycle, car or motorcycle. Doing so could cause a traffic accident and/or serious injury.
	PROHIBITED	Do not use the product while walking in dangerous environments such as near a railroad crossing or intersection where you cannot hear sounds from the outside.
	CAUTION	Ignoring the content of this indication could cause injury or damage to household articles in the vicinity.
	PROHIBITED	When using the earphones, be careful not to play the sound too loud. Doing so for a long period of time could affect your hearing. At 80 dB(A) exposure time shall be limited to 40 hours/week, whereas at 89 dB(A) exposure time shall be limited to 5 hours/week.
	PROHIBITED	If you experience skin irritation, stop using the product immediately and seek medical attention, or consult with our sales agent.
	PROHIBITED	If the sound volume is too loud, sound can be heard by other people. Use care not to disturb other people.

- The way you position the earphone in your ear affects the sound quality. We recommend trying different positions by moving the earphone around while playing music. This will allow you to find the position that generates your most preferred sound. Once you figure out your favorite position it will be easy to set that position each time. The shapes of a person's right ear and left ear are usually different. Therefore, the best position for each ear is usually different as well.
- When removing the earphone from your ears, always hold the main unit first and then remove. Pulling the cord could cause the wire to become disconnected.
- Because the housing is made of metal, if you bring the earphone from a cold environment and the temperature rapidly changes, condensation could occur inside the housing. In such a case, leave it for a while until any condensation inside the unit evaporates and then use the product.
- Do not apply strong impacts to the earphones or put excess force on the cable. If the product fails or wires are broken due to abnormal use, the product warranty is invalidated.
- Leaving the product in locations exposed to direct sunlight, high humidity, or a dusty environment could cause the product to fail.
- If the product fails, do not attempt to disassemble.
- The earphone jack is for stereo reproduction only. If the earphone is connected to a monaural output jack, sound may not come out of one side.

Note on use of the detachable cable

- The connecting terminal has not been configured with a view to frequent connection and disconnection. Repeatedly connecting and disconnecting the terminal may lead to contact failure owing to wear or damage to the terminal; please ensure that any connection or disconnection is limited to situations of cable breakage or when the cable is replaced with other final cables that are sold separately.
- To prevent damage to the connecting terminal, please ensure that all parts are held straight when connecting or disconnecting them.
- When disconnecting them, do not pull on the cable; ensure that you hold the plug (ABS section).
- In the event that evidence of excess wear or damage to the connecting terminal is recognized, the product will not be covered by the warranty, even during the warranty period.

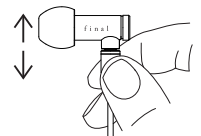

Warranty and after-sales service

The warranty for this product is valid for 2 years from the day of purchase. During the warranty period, we will repair the product based on the provisions below. The warranty is only valid in the country in which the product was purchased. Please contact the store you purchased the product from regarding questions pertaining to repairs. For products purchased outside your country of residence and for support after the warranty period, please contact us using the Contact Form on our website.

1. During the warranty period, we will repair the product free of charge if the product failed even though it was used in accordance with the instructions in the User's Manual and the Warning and Caution sections.
2. In the following cases, repairs to the product will be subject to a fee even during the warranty period:
 - (1) The necessary documentation noted in the warranty card is not complete.
 - (2) The earphones were subjected to a strong impact or were allowed to get wet. Product failure or broken wires resulting from an excessive use of force on the cables.
 - (3) Failure of the product or damage caused as a result of fire, earthquake, storm or flood damage, lightning strike or other natural disaster.
 - (4) Repair of scratches on the surface of the housing or repair of the housing itself.

Contacting us

Please contact us regarding inquiries using the Contact Form on our website: www.snext-final.com

Specifications

Product code	FI-E4DALD	Impedance	15 Ω
Housing	Aluminum	Sensitivity	97 dB/mW
Driver	Dynamic	Weight / Cable length	18 g / 1.2 m

Désignations des pièces

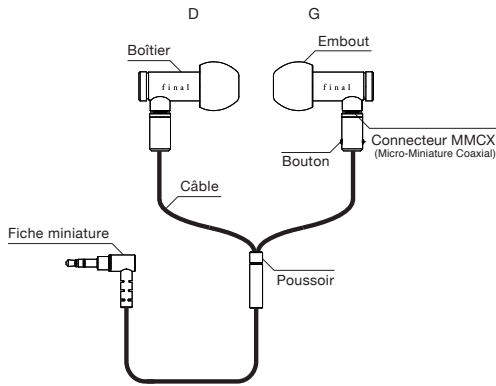

Contenu de la boîte

Écouteurs, étui de transport, embouts auriculaires, crochets auriculaires, mousqueton

Mise en place des crochets auriculaires

Relier les crochets auriculaires avec le câble et introduire le boîtier dans chaque oreille. Accrocher les crochets auriculaires sur les oreilles et vérifier l'assise.

*Les crochets auriculaires garantissent une meilleure assise et ils amortissent les bruits environnants.

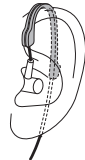

Mise en place des crochets auriculaires

Pour faciliter l'identification des embouts auriculaires gauche et droit, nous avons colorés les coussinets de différentes couleurs. Le coussinet d'une oreille est gris tandis que celui de l'autre est rouge. (*1) La couleur du coussinet peut être vérifiée en tirant l'embout légèrement vers l'arrière, permettant ainsi de distinguer facilement entre les embouts droit et gauche, même dans des espaces peu éclairés.

Il est aussi facile de distinguer les différentes tailles proches, grâce à une variation dans la couleur des coussinets (les coussinets gris varient entre gris foncé et gris clair et les coussinets rouges entre rouge et rose). (*2)

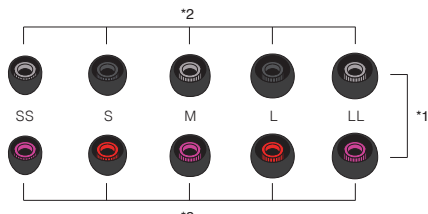

Maintenance

Retirer prudemment d'éventuels résidus figurant sur le filtre à mailles en utilisant la pointe d'un cure-dent. À tout prix éviter toute infiltration de particules étrangères.

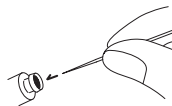

Au sujet de l'étui de transport

Soulevez le couvercle pour ouvrir l'étui, placez les écouteurs à l'intérieur puis fermez le couvercle. Assurez-vous de bien emboîter les trois pattes. Le couvercle peut s'ouvrir si l'étui est soumis à une pression. Cela doit être évité à tout prix, en prenant des mesures appropriées. Fixez le mousqueton livré comme illustré dans la figure de droite, de manière à ce que le logo de « final » soit visible sur le côté droit.

Scannez le code QR ou cliquez sur le lien ci-dessous pour voir une vidéo montrant comment ranger les écouteurs.

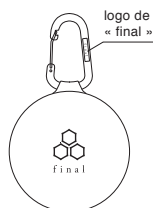

<https://youtu.be/Tb0mNscs6s>



Remarques sur l'utilisation

⚠ PRUDENCE

Le modèle E4000 est fabriqué en métal. Veuillez tenir compte du fait que des pièces métalliques peuvent entrer en contact direct avec la peau. Si vous êtes allergiques au métal, nous vous déconseillons donc l'utilisation de ce produit. Si des irritations de la peau sont constatées, ne plus utiliser le produit et consulter un médecin. Si le produit est utilisé à des températures inférieures à 0 °C, le produit ne doit jamais être en étroit contact avec la peau.

⚠ AVERTISSEMENT

Le non-respect de ces consignes risque d'entraîner des blessures graves, voire même mortelles.

⊘ INTERDICTION

Il est interdit de porter des écouteurs intra-auriculaires pendant un déplacement en vélo, en voiture ou en moto. Des accidents de la route et/ou des blessures graves peuvent être la conséquence du non-respect de cette interdiction.

⊘ INTERDICTION

Il est interdit d'utiliser ce produit dans des environnements nécessitant toute l'attention de l'utilisateur, comme par exemple à proximité de passages à niveau ou de carrefours où il est nécessaire d'entendre les bruits extérieurs.

⚠ PRUDENCE

Le non-respect de ces consignes risque d'entraîner des blessures ou d'endommager des appareils ménagers figurant à proximité.

⊘ INTERDIT

Veillez à ne pas régler le volume trop fort lors de l'utilisation des écouteurs intra-auriculaires. Une écoute prolongée à un volume élevé risque de porter atteinte à l'audition. L'exposition à un niveau sonore de 80 dB(A) doit être limitée à 40 heures par semaine, l'exposition à 89 dB(A) à 5 heures par semaine.

⊘ INTERDIT

Si des irritations de la peau sont constatées, arrêtez d'utiliser le produit. Consultez un médecin et contactez notre agent commercial.

⊘ INTERDIT

Si le volume est trop élevé, d'autres personnes peuvent également entendre le son. Veillez toujours à ne pas déranger d'autres personnes.

- La qualité du son est influencée par le positionnement de l'écouteur intra-auriculaire dans l'oreille. Nous recommandons d'essayer plusieurs positions en déplaçant l'écouteur intra-auriculaire pendant l'écoute afin de trouver la position idéale pour le son souhaité. Une fois que vous avez trouvé la position idéale, il vous suffit de positionner les écouteurs intra-auriculaires de la même manière à chaque fois que vous les utilisez. L'oreille droite de l'être humain a en règle générale une autre forme que l'oreille gauche. Ainsi, la position optimale est également différente pour chaque oreille.

- Toujours tenir les écouteurs intra-auriculaires au niveau du boîtier pour les retirer des oreilles. En effet, si les écouteurs intra-auriculaires sont retirés en tirant sur le câble, celui-ci risque de se casser.

- Le corps de vos écouteurs étant fait de métal, si vous les amenez dans un environnement froid et que la température change rapidement, de la condensation peut se créer à l'intérieur du corps. Dans ce cas, attendez que la condensation se soit évaporée avant de les utiliser à nouveau.

- Les écouteurs intra-auriculaires ne doivent jamais être soumis à des chocs violents. Evitez de tordre ou de tirer fortement sur le câble. Tous dégâts ou dysfonctionnements du produit ou rupture du câble dus à une utilisation non conforme rendent la garantie caduque.

- Des dégâts ou dysfonctionnements du produit sont possibles s'il est soumis à la lumière directe du soleil, à une humidité élevée de l'air ou à un environnement poussiéreux.

- Il est interdit de démonter le produit en cas de dysfonctionnements.

- La prise des écouteurs intra-auriculaires est uniquement prévue pour une restitution en mode stéréo. Si les écouteurs intra-auriculaires sont raccordés à une prise de sortie mono, il se peut qu'aucun son ne soit audible d'un côté.

Remarque sur le câble amovible

- La borne de connexion ne doit pas être branchée ou débranchée en permanence. En cas de branchements et débranchements fréquents de la borne de connexion, celle-ci risque de s'user ou d'être endommagée et une connexion desserrée en serait la conséquence. S'assurer que la borne de connexion est uniquement branchée ou débranchée en cas de rupture de câble ou de remplacement par d'autres câbles vendus par final.

- Pour éviter un endommagement de la borne de connexion, toujours tenir toutes les pièces bien droites lors de la connexion.

- Lorsque vous déconnectez les câbles, assurez-vous de le faire en tirant sur la fiche (section en ABS) et non directement sur le câble.

- En cas d'usage exagérée ou si un endommagement de la borne de connexion est constaté, le produit n'est pas pris en charge par la garantie - même pas pendant la période de garantie.

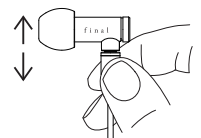

Garantie et service après-vente

La durée de garantie de ce produit est de deux ans à compter de la date d'achat. Pendant la durée de garantie, nous réparons le produit selon les conditions citées ci-dessous. La garantie est uniquement valable dans le pays dans lequel le produit a été acheté. Pour toutes questions atterrissant à la réparation, s'adresser au magasin dans lequel le produit a été acheté. Pour tous produits achetés dans un pays autre que votre pays de résidence et pour toutes demandes adressées au service après-vente après écoulement de la durée de garantie, veuillez utiliser le formulaire de contact disponible sur notre site Internet.

- Pendant la durée de garantie, nous réparons gratuitement le produit si des vices sont constatés malgré le respect des instructions fournies dans le manuel d'utilisateur et des consignes figurant aux paragraphes «Avertissement» et «Prudence».

- Dans les cas indiqués ci-dessous, une réparation doit être payée même pendant la durée de garantie :

- (1) Les documents mentionnés dans la carte de garantie ne sont pas complets.
- (2) Les écouteurs intra-auriculaires ont été soumis à un choc violent ou bien ils ont été mouillés. Des vices du produit ou une rupture de câble sont le résultat d'un effet excessif de force.
- (3) Vices du produit ou endommagements du produit causés par le feu, par tremblement de terre, tempête ou inondation, coup de foudre ou autres catastrophes naturelles.
- (4) Réparation de rayures sur la surface du boîtier ou réparation du cadre proprement dit.

Contact

Pour toutes demandes, utiliser le formulaire de contact disponible sur notre site Web: www.snext-final.com

Caractéristiques techniques

Code du produit	FI-E4DALD	Impédance	15 Ω
Boîtier	Aluminium	Sensibilité	97 dB/mW
Pilote	Dynamique	Poids / Longueur du câble	18 g / 1,2 m

Produktbeschreibung

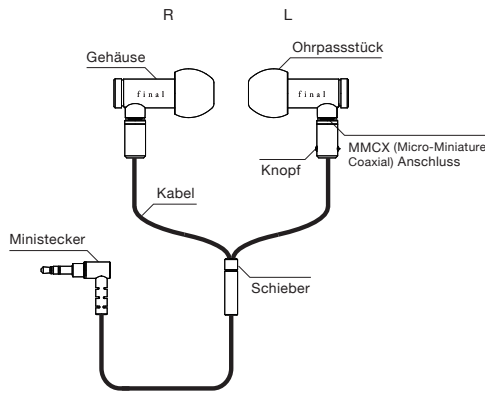

Lieferumfang

Ohrhörer, Transportbox, Ohrpassstücke, Ohrbügel, Karabinerhaken

Anbringen der Ohrbügel

Verbinden Sie die Ohrbügel mit dem Kabel und führen Sie das Gehäuse in jedes Ohr ein. Haken Sie die Ohrbügel über die Ohren und prüfen Sie die Passform.

*Die Ohrbügel sorgen für einen verbesserten Sitz und dämmen Umgebungsgeräusche.

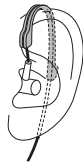

Über die Ohrpassstücke

Damit das linke Ohrpassstück gut vom rechten Ohrpassstück zu unterscheiden ist, haben wir den einen Ohrhörer grau und den anderen rot gefärbt. (*1) Selbst in schlecht beleuchteten Räumen können Sie leicht zwischen dem linken und dem rechten Ohrhörer unterscheiden, indem Sie vorsichtig das Ohrpassstück nach hinten ziehen, um zu schauen welche Farbe der Ohrhörer hat.

Die Unterscheidung zwischen den unterschiedlichen, nahe beieinander liegenden Größen wird durch die unterschiedliche Färbung der grauen Ohrhörer (hellgrau und dunkelgrau) und der roten Ohrhörer (rot und rosa) erleichtert. (*2)

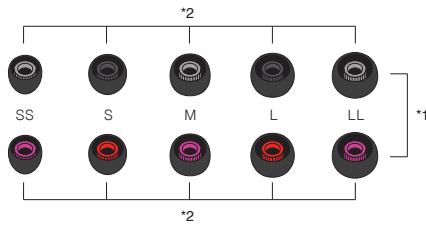

Wartung

Entfernen Sie vorsichtig Rückstände vom Maschenfilter mit der Spitze eines Zahnstochers. Bitte vergewissern Sie sich, dass dabei keine fremden Partikel ins Innere gelangen.

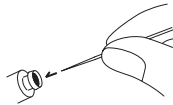

Über die Transportbox

Öffnen Sie den Deckel der Box, legen Sie die Ohrhörer hinein und verschließen Sie wieder den Deckel. Stellen Sie sicher, dass die drei Verriegelungen gut eingerastet sind. Üben Sie keinem Druck auf die Transportbox aus oder drücken sie diese nicht zusammen. Der Deckel könnte aufgehen. Dies sollte unbedingt vermieden werden. Bringen Sie den mitgelieferten Karabinerhaken wie auf dem rechten Bild dargestellt so an, dass das Logo von „final“ auf der rechten Seite sichtbar ist.

Scannen Sie den QR Code oder schauen Sie sich das Video zur Lagerung der Ohrhörer (siehe unten stehender Link) an.

<https://youtu.be/Tb0mNscs6s>

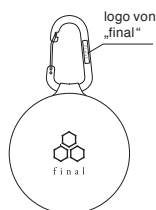

Hinweise zur Verwendung

	VORSICHT	E4000 besteht aus Metall. Bitte beachten Sie, dass Metallteile direkt mit der Haut in Kontakt kommen können. Falls Sie allergisch auf Metalle reagieren, sollten Sie dieses Produkt daher nicht verwenden. Falls Hautreizungen auftreten, das Produkt nicht mehr verwenden und einen Arzt aufsuchen. Bei Verwendung des Produkts bei Temperaturen unter 0°C darf das Produkt nicht in engen Kontakt mit der Haut kommen.
	WARNUNG	Die Nichtbeachtung des Inhalts dieses Hinweises kann zum Tod oder zu schweren Verletzungen führen.
	VERBOTEN	Das Produkt darf nicht während des Fahrens eines Fahrrads, Autos oder Motorbikes getragen werden. Andernfalls können Verkehrsunfälle und/oder schwere Verletzungen die Folge sein.
	VERBOTEN	Dieses Produkt darf nicht beim Aufenthalt in Umgebungen verwendet werden, die die volle Aufmerksamkeit erfordern, z. B. in der Nähe von Bahnübergängen oder Kreuzungen, an denen beim Tragen des Produkts keine Geräusche von außen zu hören sind.
	VORSICHT	Die Nichtbeachtung des Inhalts dieses Hinweises kann zu Verletzungen oder zu Beschädigungen von in der Nähe befindlichen Haushaltsartikeln führen.
	VERBOTEN	Bei Verwendung der Ohrhörer darf die Wiedergabe nicht zu laut erfolgen. Bei zu lauter Wiedergabe über einen längeren Zeitraum kann das Hörvermögen beeinträchtigt werden. Bei 80 dB(A) muss die Dauer der Beschallung auf 40 Stunden pro Woche beschränkt werden, bei 89 dB(A) auf 5 Stunden pro Woche.
	VERBOTEN	Falls Hautreizungen auftreten, das Produkt nicht mehr verwenden und einen Arzt aufsuchen bzw. unseren Handelsvertreter konsultieren.
	VERBOTEN	Wenn die Lautstärke zu hoch ist, können andere Personen mithören. Achten Sie darauf, andere Personen nicht zu stören.

• Die Klangqualität wird durch die Positionierung des Ohrhörers im Ohr beeinflusst. Wir empfehlen, verschiedene Positionen durch Verschieben des Ohrhörers während der Wiedergabe von Musik auszuprobieren. So können Sie die Position finden, die den bevorzugten Klang ermöglicht. Nachdem Sie die günstigste Position gefunden haben, können Sie den Ohrhörer jedes Mal auf einfache Weise wieder dort platzieren. Bei einem Menschen unterscheidet sich die Form des rechten Ohres in der Regel von der des linken Ohres. Aus diesem Grund unterscheidet sich die beste Position für jedes Ohr ebenfalls.

• Wenn Sie den Ohrhörer aus dem Ohr nehmen, ist immer zuerst das Gehäuse festzuhalten und danach der Ohrhörer zu entfernen. Wenn am Kabel gezogen wird, kann ein Kabelbruch auftreten.

• Da das Gehäuse aus Metall besteht, kann im Gehäuse Kondenswasser entstehen, wenn der Ohrhörer von einer kalten Umgebung plötzlich in eine wärmere Umgebung gebracht wird. Lassen Sie den Ohrhörer in diesem Fall eine Weile liegen, bis das Kondenswasser im Gerät verdunstet ist, und verwenden Sie ihn dann.

• Die Ohrhörer dürfen keinen starken Stößen ausgesetzt werden. Auch übermäßige Kräfteinwirkungen auf das Kabel sind zu vermeiden. Falls es wegen nicht bestimmungsgemäßen Gebrauchs zu Schäden oder Funktionsstörungen am Produkt kommt oder ein Kabelbruch auftritt, erlischt die Produktgarantie.

• Wenn das Produkt dem direkten Sonnenlicht, hoher Luftfeuchtigkeit oder einer staubigen Umgebung ausgesetzt wird, kann es zu Schäden oder Funktionsstörungen kommen.

• Falls es zu Funktionsstörungen kommt, darf das Produkt nicht auseinander genommen werden.

• Der Ohrhöreranschluss ist nur für Stereowiedergabe vorgesehen. Wenn der Ohrhörer an eine Mono-Ausgangsbuchse angeschlossen wird, kann es sein, dass auf einer Seite nichts zu hören ist.

Hinweis zum abnehmbaren Kabel

• Die Anschlussklemme sollte nicht ständig verbunden oder getrennt werden. Wiederholtes Verbinden und Lösen der Anschlussklemme könnte zu einem Wackelkontakt durch eine abgenutzte oder beschädigte Anschlussklemme führen. Stellen Sie sicher, dass ein Verbinden oder Trennen nur bei einem Kabelbruch oder beim Austausch gegen andere von final verkaufte Kabel durchzuführen ist.

• Um eine Beschädigung der Anschlussklemme zu vermeiden, sind alle Teile beim Verbinden gerade zu halten.

• Beim Abtrennen der Kabel nicht direkt am Kabel, sondern am Stecker ziehen (Teil aus ABS).

Falls übermäßiger Verschleiß oder eine Beschädigung der Anschlussklemme festgestellt wurde, deckt die Garantie - selbst während der Gewährleistungsfrist - das Produkt nicht.

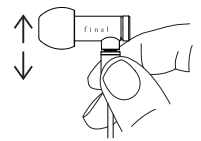

Garantie und Kundendienst

Die Garantiezeit für dieses Produkt beträgt 2 Jahre ab dem Kaufdatum. Während der Garantiezeit werden wir das Produkt gemäß den unten stehenden Bedingungen reparieren. Die Gewährleistung gilt nur in dem Land, in dem das Produkt erworben wurde. Bei Fragen zur Reparatur wenden Sie sich bitte an das Geschäft, in welchem Sie das Produkt erworben haben. Für Produkte, die Sie außerhalb des Landes in welchem Sie Ihren Wohnsitz haben, gekauft haben und bei Kundendienst Anfragen nach Ablauf der Garantiezeit benutzen Sie bitte das Kontaktformular auf unserer Website.

1. Während der Garantiezeit wird das Produkt von uns kostenlos repariert, wenn es trotz der Beachtung der Anweisungen in der Bedienungsanleitung und der Hinweise in den Abschnitten „Warnung“ und „Vorsicht“ zu Mängeln kommt.

2. In nachfolgenden Fällen ist eine Reparatur selbst in der Garantiezeit kostenpflichtig:

(1) Die in der Garantiekarte aufgeführten Unterlagen sind unvollständig.

(2) Die Ohrhörer wurden einem starken Stoß ausgesetzt oder sind nass geworden. Falls es aufgrund übermäßiger Kräfteinwirkung auf die Kabel zum Produktmangel oder zum Kabelbruch kommt.

(3) Produktmangel oder Produktschaden verursacht durch Feuer, Erdbeben, Sturm oder Flut, durch Blitzschlag oder andere Naturkatastrophen.

(4) Reparatur von Kratzern auf der Gehäuseoberfläche oder Reparatur des Gehäuses selbst.

Kontakt

Bitte benutzen Sie für Anfragen das Kontaktformular auf unserer Website: www.snext-final.com

Technische Daten

Produktcode	FI-E4DALD	Impedanz	15 Ω
Gehäuse	Aluminium	Empfindlichkeit	97 dB/mW
Treiber	Dynamisch	Gewicht / Kabellänge	18 g / 1,2 m

Denominación de los componentes

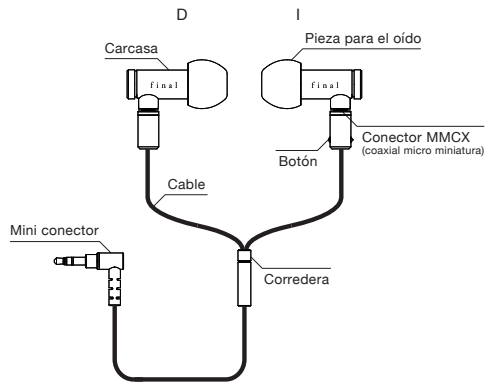

Componentes incluidos

Unidad principal, estuche portátil, auriculares, ganchos para la oreja, mosquetón

Colocación del gancho para la oreja

Una el gancho para la oreja con el cable e introduzca la carcasa en el oído. Coloque el gancho sobre la oreja y asegúrese de que sienta bien. *Los ganchos para la oreja procuran un asiento mejor y más estable y reducen los ruidos provocados por el contacto.

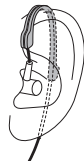

Acerca de los auriculares

Para facilitar la diferenciación entre el auricular derecho e izquierdo, los casquillos tienen diferentes colores. Uno de ellos es gris, en tanto que el otro es rojo. (*1) Si se tira del auricular ligeramente hacia atrás para verificar el color del casquillo, es fácil distinguir entre la izquierda y la derecha, incluso en lugares con poca iluminación.

Como los colores de los casquillos de los tamaños vecinos son también diferentes (los casquillos grises alternan entre el gris oscuro y el gris claro, los casquillos rojos alternan entre el rojo y el rosa), también es fácil distinguir los tamaños. (*2)

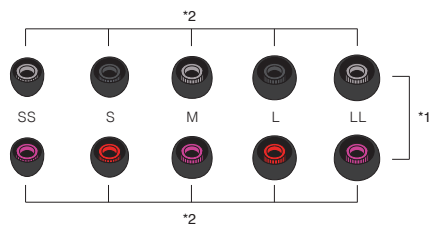

Mantenimiento

Retire cuidadosamente cualquier acumulación del filtro de malla con la punta de un pabillo de dientes. Al hacerlo, asegúrese de que no cae ninguna partícula extraña al interior.

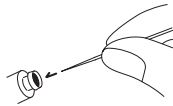

Acerca del estuche portátil

Gire la tapa hacia atrás para abrir el estuche. Guarde los auriculares en su interior, luego cierre la tapa, asegurándose de que las tres pestañas estén bien sujetas. La tapa se puede abrir si el estuche está expuesto a una fuerza excesiva. Por favor, tome las precauciones necesarias para asegurarse de que esto no suceda. Enganche el mosquetón que se acompaña como se indica en la imagen de la derecha, de modo que el logotipo "final" sea visible a la derecha.

Escanee el código QR o siga al siguiente enlace para ver un vídeo que muestra cómo guardar los auriculares.



<https://youtu.be/Tb0mNscs6s>

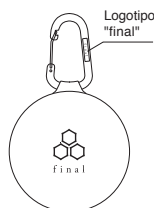

Observaciones para el uso

⚠ PRECAUCIÓN

E4000 está hecho de metal. Por favor tenga en cuenta que es posible que las partes de metal puedan entrar en contacto directamente con la piel. Por ello, si usted es alérgico a los metales, no debería emplear este producto. Si se presentan irritaciones en la piel, hay que dejar de usar el producto inmediatamente y buscar atención médica. Al emplear el producto con temperaturas por debajo de los 0 °C, asegúrese de que éste no tiene un contacto estrecho con la piel.

⚠ ADVERTENCIA

La no observación del contenido de esta indicación puede tener consecuencias letales o pueden producirse lesiones graves.

⊘ PROHIBIDO

No emplear el producto al montar en bicicleta o en moto ni al conducir vehículos. En caso contrario pueden producirse accidentes de tráfico y/o lesiones graves.

⊘ PROHIBIDO

Este producto no debe emplearse al permanecer en entornos peligrosos que requieren una atención plena, p.ej. en las proximidades de pasos a nivel o de cruces en los que al llevar el producto puesto no resulta posible oír los sonidos del exterior.

⚠ PRECAUCIÓN

La no observación del contenido de esta indicación puede tener como consecuencia lesiones o daños en productos domésticos que se encuentran en las proximidades.

⊘ PROHIBIDO

Al emplear los auriculares no se debe reproducir la música a un volumen demasiado alto. Si el sonido se reproduce a un volumen demasiado alto durante un espacio prolongado de tiempo, ello puede afectar de forma negativa a la capacidad auditiva del usuario. Con 80 dB(A), la duración de la exposición acústica tiene que estar limitada a 40 horas por semana, con 89 dB(A) a 5 horas por semana.

⊘ PROHIBIDO

Si se presentan irritaciones en la piel, hay que dejar de usar el producto inmediatamente y buscar atención médica o consultar a nuestro representante de ventas.

⊘ PROHIBIDO

Si el volumen es demasiado elevado, el sonido puede ser oído por otras personas. Tenga cuidado de no molestar a los demás.

• La calidad del sonido viene afectada por la posición del auricular en el oído. Recomendamos probar diferentes posiciones desplazando los auriculares durante la reproducción. Así es posible dar con la posición que ofrece la calidad de sonido preferida. Después de haber encontrado la posición más propicia, es posible colocar allí los auriculares cada vez de forma sencilla. La forma de la oreja izquierda de las personas es normalmente diferente a la forma de la oreja derecha. Por esta razón, la posición óptima puede ser diferente también para cada oreja.

• Al retirar el auricular de la oreja, primero hay que sujetar la carcasa y retirar el auricular tirando de ella. Si se tira del cable, éste puede romperse.

• Como la carcasa es de metales posible que se forme agua condensada en la misma cuando los auriculares pasan de repente de un entorno frío a uno más cálido. En tal caso, deje los auriculares reposar durante un tiempo hasta que se evapore el agua condensada del interior de los mismos, y empléelos después.

• Los auriculares no deben exponerse a golpes fuertes. También hay que evitar que se ejerzan fuerzas excesivas sobre el cable. La garantía se extingue en caso de que, como resultado de un uso indebido, se produzcan daños o disfunciones en el producto o de que se rompa el cable.

• Pueden producirse daños o disfunciones en el producto si éste se expone a la luz solar directa, a una humedad alta del aire o a un entorno polvoriento.

• Si se produjeran fallos en el funcionamiento del producto, no se permite el desmontaje del mismo.

• El conector de los auriculares ha sido concebido sólo para la reproducción en estéreo. Si se conectan los auriculares a un jack de salida monoaural, es posible que no se oiga nada a uno de los lados.

Nota acerca del uso del cable desmontable

• Die Anschlussklemme sollte nicht ständig verbunden oder getrennt werden. Wiederholtes Verbinden und Lösen der Anschlussklemme könnte zu einem Wackelkontakt durch eine abgenutzte oder beschädigte Anschlussklemme führen. Stellen Sie sicher, dass ein Verbinden oder Trennen nur bei einem Kabelbruch oder beim Austausch gegen andere von final verkaufte Kabel durchzuführen ist.

• Um eine Beschädigung der Anschlussklemme zu vermeiden, sind alle Teile beim Verbinden gerade zu halten.

• Al desconectarlos, no tire del cable; asegúrese de agarrar por el conector (sección de ABS).

• Falls übermäßiger Verschleiß oder eine Beschädigung der Anschlussklemme festgestellt wurde, deckt die Garantie - selbst während der Gewährleistungsfrist - das Produkt nicht.

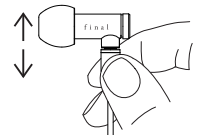

Garantía y servicio postventa

El periodo de garantía para este producto es de 2 años a partir de la fecha de adquisición. Durante el periodo de garantía, el producto será reparado por nosotros en conformidad con las condiciones especificadas más abajo. La garantía es válida sólo en el país en el que ha sido adquirido el producto. Si tiene preguntas acerca de la reparación, diríjase por favor al comercio en el que ha adquirido el producto. Para productos que haya comprado fuera del país en el que usted tiene su residencia, así como para solicitudes de servicio fuera del tiempo de la garantía, por favor emplee el formulario de contacto de nuestro sitio web.

1. Durante el periodo de garantía, el producto será reparado por nosotros gratuitamente siempre que presente defectos a pesar de que han sido observadas las indicaciones de las instrucciones de empleo y de las secciones "Advertencia" y "Precaución".
2. En los casos siguientes, una reparación estará sujeta a costos aún dentro del periodo de garantía:
 - (1) La documentación aducida en la tarjeta de garantía está incompleta.
 - (2) Los auriculares han sido expuestos a un fuerte golpe o se han mojado. Si debido a que se ha ejercido una fuerza excesiva sobre los cables se producen defectos en el producto o una rotura de cables.
 - (3) Defectos o daños en el producto causados por el fuego, por terremotos, tormentas o inundaciones, por el rayo o por otras catástrofes naturales.
 - (4) Reparación de arañazos en la superficie de la carcasa o reparación de la carcasa misma.

Contacto

Para cualquier consulta emplee por favor el formulario de contacto de nuestro sitio web: www.snext-final.com

Datos técnicos

Código del producto	FI-E4DALD	Impedancia	15 Ω
Carcasa	Aluminio	Sensibilidad	97 dB/mW
Controlador	Dinámico	Peso / Longitud de cable	18 g / 1.2 m

Benaming van de onderdelen

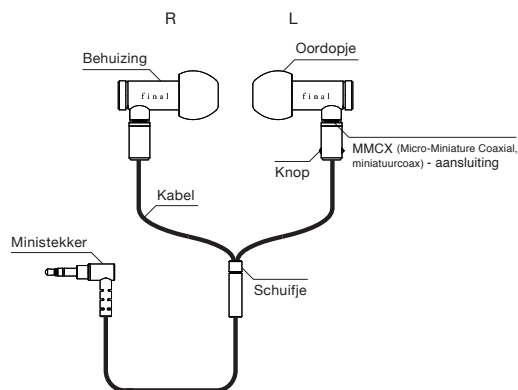

Leveringspakket

Hoofddunit, opbergetui, oortelefoontjes, oorhaken, musketon

Aanbrengen van de oorbeugeltjes

Verbind de oorbeugeltjes met de kabel en breng de behuizing in elk oor aan. Haak de oorbeugeltjes over uw oren en controleer de pasvorm. *De oorbeugeltjes zorgen voor een betere pasvorm en dempen het omgevingsgeluid.

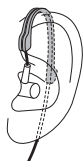

De oortelefoontjes

Om het onderscheid tussen het rechter en het linker oortelefoontje te vergemakkelijken, hebben we de hulzen een andere kleur gegeven; de huls van het ene oortelefoontje is grijs, die van het andere is rood. (*1) Door het oortelefoontje wat terug te trekken om de kleur van de huls te zien, is het gemakkelijk om te bepalen welk het linker en welk het rechter oortelefoontje is, zelfs op plekken met erg weinig licht.

Omdat de hulskleuren van de verschillende afmetingen verschillen (de grijze hulzen variëren van donkergrijs naar lichtgrijs; de rode hulzen van rood naar roze) is het ook gemakkelijk om het onderscheid te maken tussen de verschillende afmetingen. (*2)

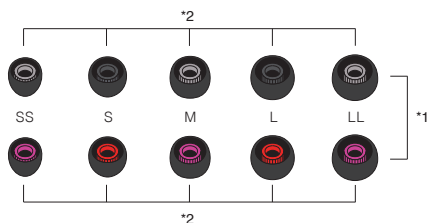

Onderhoud

Verwijder voorzichtig resten van het maasfilter met de punt van een tandenstoker. Zorg ervoor dat er geen vreemde deeltjes in het inwendige terecht komen.

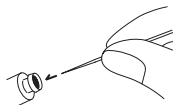

Het opbergetui

Draai de frontklep naar achteren om het etui te openen; berg de oortelefoontjes erin op en sluit de frontklep weer. Zorg ervoor dat alle drie de sluitklepjes goed vastgrijpen. De frontklep kan open gaan wanneer het opbergetui wordt blootgesteld aan buitensporig veel kracht. Neem de nodige voorzorgen zodat dit niet gebeurt. Bevestig de meegeleverde musketon zoals in de afbeelding rechts, zodat het Final-logo zichtbaar is aan de rechterkant.

Scan de QR-code of volg onderstaande link om een video te bekijken waarin u kunt zien hoe u de oortelefoontjes best opbergt.

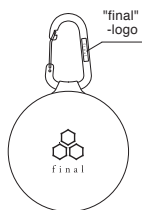

<https://youtu.be/Tb0mNscs6s>



Instructies voor het gebruik

	LET OP	De E4000 bestaat uit metaal. Denk eraan dat metalen delen direct in contact kunnen komen met de huid. Als u allergisch bent voor metalen, moet u dit product dan ook niet gebruiken. Bij huidirritatie het product niet meer gebruiken en een arts raadplegen. Tijdens het gebruik van het product bij temperaturen onder 0 °C mag het product niet in nauw contact met de huid komen.
	WAARSCHUWING	Het niet naleven van de inhoud van deze instructie kan de dood of ernstig letsel tot gevolg hebben.
	VERBODEN	Het product mag niet gedragen worden tijdens het besturen van een fiets, auto of motor. Dit kan anders leiden tot verkeersongevallen en/of ernstig letsel.
	VERBODEN	Dit product mag niet worden gebruikt wanneer u in een omgeving bent die uw volledige aandacht vraagt, bijvoorbeeld in de buurt van spoorwegovergangen of kruispunten waarbij bij het dragen van het product geen geluiden van buiten te horen zijn.
	LET OP	Het niet naleven van de inhoud van deze instructie kan leiden tot letsel of materiële schade aan huishoudelijke apparatuur die zich in de buurt bevindt.
	VERBODEN	Bij gebruik van de oortelefoon mag de weergave niet te luid zijn. Bij een te luide weergave gedurende een langere periode kan het gehoor worden aangetast. Bij 80 dB(A) moet de duur van de blootstelling aan lawaai tot 40 uur per week worden beperkt, bij 89 dB(A) tot 5 uur per week.
	VERBODEN	Bij huidirritatie het product niet meer gebruiken en een arts of onze handelsvertegenwoordiger raadplegen.
	VERBODEN	Als de geluidssterkte te hoog is, kunnen andere personen meeluisteren. Zorg ervoor geen andere mensen te storen.

*De geluidskwaliteit wordt beïnvloed door de plaatsing van de oortelefoon in het oor. Wij raden u aan verschillende posities te proberen door de oortelefoon tijdens het afspelen van de muziek te bewegen. Zo kunt u de positie vinden die uw favoriete klankgeluid produceert. Nadat u de beste positie hebt gevonden, kunt u de oortelefoon iedere keer weer gemakkelijk op die plek positioneren. Bij een mens verschilt de vorm van het rechteroor meestal van die van het linkeroor. Daarom is de beste positie voor elk oor ook verschillend.

*Als u de oortelefoon uit het oor haalt, moet eerst altijd de behuizing worden vastgehouden en vervolgens de oortelefoon verwijderd. Wanneer aan de kabel wordt getrokken, kan er kabelbreuk ontstaan.

*Omdat de behuizing van metaal is gemaakt, kan er zich in de behuizing condenswater vormen wanneer de oortelefoon plotseling van een koude omgeving naar een warme omgeving wordt gebracht. Laat de oortelefoon in dit geval een tijdje liggen, tot het vocht in het apparaat is verdampt en gebruik hem dan weer.

*De oortelefoon mag niet worden blootgesteld aan hevige schokken. Ook mag niet teveel kracht worden uitgeoefend op de kabel. Als oneigenlijk gebruik van het product een storing of kabelbreuk veroorzaakt, vervalt de productgarantie.

*Als het product wordt blootgesteld aan direct zonlicht, hoge vochtigheid of een stoffige omgeving, kan schade of storingen optreden.

*Als er een storing optreedt, mag het product niet uit elkaar worden genomen.

*De oortelefoonaansluiting is alleen bestemd voor stereo-weergave. Als de oortelefoon wordt aangesloten op een mono-uitgang, kan het zijn dat aan één kant geen geluid te horen is.

Notitie voor het gebruik van de afneembare kabel

*De aansluitklem is niet gemaakt om voortdurend aan- en afgekoppeld te worden. Geregeld aan- en afkoppelen van de aansluitklem kan leiden tot een loszittend contact doordat de klem slijt of beschadigd wordt. Zorg er s.v.p. voor dat aan- en afkoppelen alleen gebeurt bij kabelbreuk of als de kabel wordt vervangen door een andere door final verkochte kabel.

*Om te voorkomen dat de aansluitklem wordt beschadigd, moet ervoor worden gezorgd dat alle delen bij het aan- en afkoppelen recht worden gehouden.

*Trek niet aan de kabel wanneer u deze uit de oortelefoontjes trekt; zorg dat u de plug (ABS-deel) vasthoudt.

*Mocht er overmatige slijtage of een beschadiging van de aansluitklem worden vastgesteld, zal het product niet meer onder de garantie vallen, ook niet tijdens de garantieperiode.

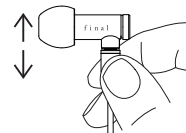

Garantie en klantenservice

De garantie voor dit product bedraagt 2 jaar vanaf de datum van aankoop. Tijdens de garantieperiode zullen we het product in overeenstemming met de onderstaande bepalingen en voorwaarden repareren. De garantie geldt alleen in het land waar het product is gekocht. Als u vragen hebt over de reparatie, neem dan contact op met de winkel waar u het product hebt gekocht. Voor producten die u hebt gekocht buiten het land waar u woont en bij vragen aan de klantenservice na de garantieperiode, kunt u gebruik maken van het contactformulier op onze website.

1. Tijdens de garantieperiode zal het product kosteloos door ons worden gerepareerd als er ondanks de naleving van de instructies in de gebruikershandleiding en de toelichting in de passages "Waarschuwing" en "Voorzichtig" toch defecten zijn ontstaan.

2. In de volgende gevallen is een reparatie zelfs in de garantieperiode niet gratis:

- (1) De in de garantiekart vermelde bescheiden zijn onvolledig.
- (2) De oortelefoons zijn aan een harde klap blootgesteld of zijn nat geworden. Als door overmatige krachtuitoefening op de kabels een gebrek aan het product of kabelbreuk ontstaat.
- (3) Productdefecten of productschade veroorzaakt door brand, aardbeving, storm of overstroming, door blikseminslag of andere natuurrampen.
- (4) Reparatie van krassen op het behuizingsoppervlak of reparatie van de behuizing zelf.

Contact

Gebruik voor verzoeken om informatie het contactformulier op onze website: www.snex-final.com

Technische specificaties

Productcode	FI-E4DALD	Impedantie	15 Ω
Behuizing	Aluminum	Gevoeligheid	97 dB/mW
Driver	Dynamisch	Gewicht / Kabellengte	18 g / 1,2 m

Обозначения деталей

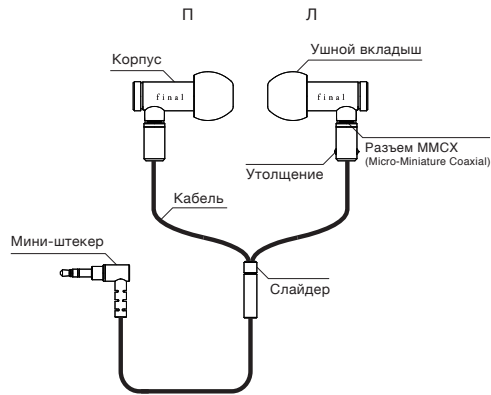

Комплект поставки

Корпус, футляр, ушные вкладыши, заушники, карабин

Установка заушных крючков

Подсоедините заушные крючки к кабелю и вставьте корпус в каждое ухо. Навесьте заушные крючки на уши и отрегулируйте их положение. *Заушные крючки улучшают посадку и снижают внешние шумы.

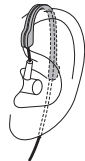

Об ушных вкладышах

Чтобы было проще отличить правый ушной вкладыш от левого, мы окрашиваем их втулки в разные цвета; втулка одного ушного вкладыша серого цвета, а другого – красного. (1*) Потянув ушной вкладыш немного назад, вы сразу увидите цвет его втулки, таким образом вы легко отличите левый вкладыш от правого даже при плохом освещении.

Поскольку втулки ушных вкладышей разных размеров имеют разные оттенки цветов (серый от темно-серого до светло-серого и красный от красного до розового), то различить их размеры очень легко. (*2)

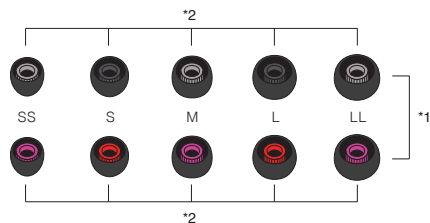

Профилактический ремонт

Аккуратно уберите любые загрязнения с сетчатого фильтра кончиком зубочистки. Следите за тем, чтобы при этом никакие посторонние частицы не попали внутрь.

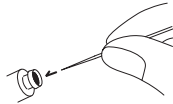

О футляре

Чтобы открыть футляр, откиньте крышку; уложите в футляр наушники, закройте крышку, убедитесь, что все три фиксатора надежно закрыты. Если футляр подвергается значительному усилию, крышка может открыться. Чтобы этого не произошло, бережно обращайтесь с футляром. Прикрепите прилагаемый карабин, как показано на рисунке справа; убедитесь, что логотип «final» виден справа.

Чтобы посмотреть видео о том, как хранить наушники, сканируйте QR-код или пройдите по указанной ниже ссылке.



<https://youtu.be/Tb0mNscs6s>

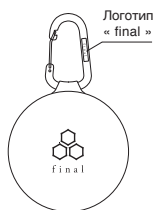

Указания по использованию

	Осторожно	Наушники E4000 выполнены из металла. Учтите, металлические части могут непосредственно контактировать с кожей. В случае аллергической реакции на металлы это изделие не следует использовать. В случае возникновения раздражений кожи не используйте это изделие и посетите врача. В случае использования изделия при температурах ниже 0 °C оно не должно тесно контактировать с кожей.
	Предупреждение	Несоблюдение содержания данного руководства может привести к смерти или стать причиной тяжелых травм.
	Запрещается	Наушники запрещается носить во время езды на велосипеде, автомобиле или мотоцикле. Несоблюдение этого правила может стать причиной дорожно-транспортных происшествий или травм.
	Запрещается	Данное изделие запрещается использовать при нахождении в зонах, где требуется полное внимание, например, вблизи от железнодорожных переходов или перекрестков, на которых при ношении данного изделия не слышны внешние шумы.
	Осторожно	Несоблюдение содержания данного руководства может стать причиной тяжелых травм или повреждения находящихся поблизости предметов домашнего обихода.
	Запрещается	При использовании наушников воспроизведение не должно быть слишком громким. Слишком громкое воспроизведение в течение длительного времени отрицательно влияет на способность слышать. При уровне 80 дБ(А) прослушивание должно быть ограничено 40 часами в неделю, а при 89 дБ(А) - 5 часами в неделю.
	Запрещается	В случае возникновения раздражений кожи не используйте это изделие и посетите врача либо проконсультироваться у нашего торгового представителя.
	Запрещается	При слишком большой громкости воспроизведение смогут услышать и другие лица. Проследите за тем, чтобы не мешать другим.

* На качество звука влияет положение наушника в ухе. Рекомендуется опробовать различные положения перемещением наушника во время воспроизведения музыки. Так можно найти положение, обеспечивающее оптимальный звук. Найдя нужное положение, можно каждый раз просто помещать наушник в него. Как правило, у каждого человека форма правого уха отличается от формы левого. Поэтому оптимальное положение для каждого уха также отличается.

• Вынимая наушник из уха, всегда необходимо сначала удерживать корпус, а затем удалить наушник. Если при этом потянуть за кабель, то он может порваться.

• Т.к. корпус выполнен из металла, в корпусе может образоваться конденсат, если наушник резко переместить из холодной окружающей среды в теплую. В этом случае не используйте наушники до тех пор, пока конденсат не испарится.

• Наушники запрещается подвергать толчкам. Необходимо также избегать избыточного воздействия сил на кабель. В случае разрыва кабеля или повреждений либо функциональных нарушений из-за использования не по назначению гарантия перестает действовать.

• Прямое попадание солнечного света на изделие, высокая влажность воздуха или запыленная среда могут привести к повреждениям или функциональным нарушениям.

• В случае функциональных нарушений изделие нельзя разбирать.

• Соединительный разъем наушников предназначен только для стереовоспроизведения. При подключении к моно-разъему может случиться так, что на одном из наушников вы ничего не услышите.

Указания по использованию съемного кабеля

• Не следует часто подсоединять и отсоединять разъем. Многократное подсоединение и отсоединение разъема может привести к плохому контакту вследствие износа или повреждения разъема. Следите за тем, чтобы подсоединение или отсоединение выполнялось только в случае обрыва кабеля или замены кабеля на другой кабель производства final.

• Во избежание повреждения разъема следите за тем, чтобы при подсоединении все части были расположены ровно относительно друг друга.

• При отсоединении ушных вкладышей не тяните за шнур; убедитесь, что вы держитесь за штекерный разъем (часть из АБС-пластика).

• В случае чрезмерного износа или повреждения разъема гарантия на продукт не распространяется даже в течение гарантийного срока.

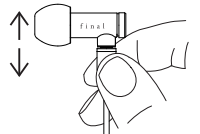

Гарантия и сервис

Срок гарантии на данное изделие составляет 2 года с момента покупки. В течение гарантийного срока изделие ремонтируется нами на приведенных ниже условиях. Гарантия действительна только в той стране, в которой было приобретено изделие. При наличии вопросов по ремонту обращайтесь в магазин, в котором вы приобрели изделие. Если изделия приобретены не в той стране, в которой вы постоянно проживаете, и у вас имеются вопросы по сервису по истечении гарантийного срока, воспользуйтесь контактными формуляром на нашем сайте.

1. В течение гарантийного срока изделие ремонтируется нами бесплатно, если повреждения возникают, несмотря на соблюдение инструкций из руководства по эксплуатации и указаний из разделов "Предупреждение" и "Осторожно".
2. В следующих случаях ремонт подлежит оплате даже в течение гарантийного срока:
 - (1) Неполный набор документов, перечисленных в гарантийном талоне.
 - (2) Наушники были подвергнуты сильному удару или намокли. Если воздействие чрезмерной силы на кабели привело к повреждению изделия или обрыву кабелей.
 - (3) Неисправности или повреждения изделия, вызванные пожаром, землетрясением, ураганом, наводнением, ударом молнии или иными стихийными бедствиями.
 - (4) Ремонт царапин на поверхности корпуса или ремонт самого корпуса.

Контакт

Пожалуйста, связывайтесь с нами при наличии вопросов посредством контактного формуляра на нашем сайте: www.snext-final.com

Технические данные

Код изделия	FI-E4DALD	Импеданс	15 Ом
Корпус	алюминий	Чувствительность	97 дБ/мВт
Привод	динамический	Вес / Длина кабеля	18 г / 1.2 м

各部の名称

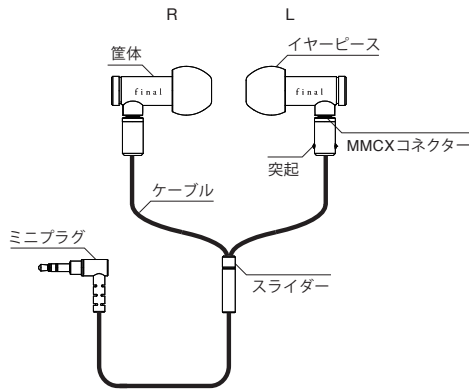

同梱品

本体、キャリーケース、イヤークラス、イヤークラス、カラビナ

イヤークラス装着方法

イヤークラスをケーブルに装着した後、筐体を耳に挿入し、イヤークラスを耳にかけて、フィット感を調整してください。

※イヤークラスを使うと筐体をさらに安定して装着でき、またタッチノイズを軽減することができます。

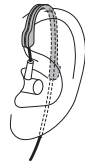

イヤークラスについて

左右判別をしやすくする為、軸色を、片方はグレー、もう一方は赤にしています。(*1) イヤークラスを少しめくって軸色を確認することで、薄暗い場所でも左右の判別がしやすくなっています。さらに、隣のサイズの軸色を変えておりますので (グレー軸は濃いグレーと薄いグレーの交互、赤軸は赤とピンクの交互)、サイズの判別もしやすくなっています。(*2)

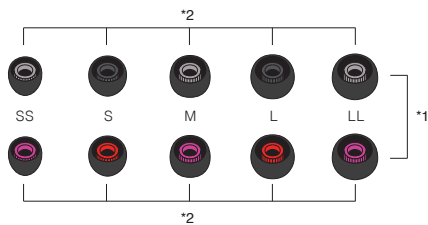

メンテナンス

メッシュフィルターに付着したゴミは、爪楊枝の先端にゴミを付着させる形でやさしく取り除いてください。内部にゴミが落下しないように、気をつけて作業してください。

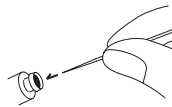

キャリーケースについて

裏返して蓋を開けてイヤホンを収納し、蓋を閉じて3箇所あるツメがしっかりと留まっていることを確認してください。過度の衝撃が加わると、蓋が開いてしまう場合がございます。十分ご注意ください。また、付属のカラビナは右図を参考に final ロゴが右手になるように取り付けて下さい。

収納方法は下記リンクもしくはQRコードより動画をご参照ください。

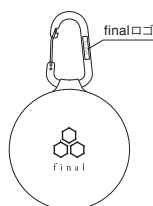
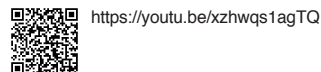

使用上の注意

注意	E4000は金属製です。直接金属面が肌に触れる設計となっておりますので、金属アレルギーをお持ちの方はご使用にならないでください。また、皮膚にあわないと感じられた際には、すみやかに使用を中止し、医師にご相談ください。また、寒冷地でのご使用の際には、肌に無理のないようご注意ください。
警告	この表示を無視して誤った取り扱いをすれば、人が死亡または重傷を負う原因となる内容を示しています。
禁止	自転車や自動車、オートバイなどを運転しながらのイヤホンの使用は絶対に避けてください。交通事故を引き起こす原因となり、重大な結果を引き起こす恐れがあります。
禁止	運転以外であっても、踏切や交差点他、周囲の音が聞こえないと危険な環境では、ご使用にならないでください。
注意	この表示を無視して誤った取り扱いをすれば、人が負傷を負う、または周辺の家財に損害を与える可能性がある内容を示しています。
禁止	イヤホンをご使用の際には、音量を上げすぎないように気をつけてください。長時間、大音量での使用は、難聴を引き起こす可能性があります。80 dB(A)の音量で40時間/週、89 dB(A)の音量で5時間/週を超えないようにしてください。
禁止	イヤホンが肌にあわないと感じられた際には、お早めに使用を中止し、医師もしくは販売店に相談ください。
禁止	音量を上げすぎると、音は外部に漏れます。周囲の人の迷惑にならないよう気をつけてください。

・装着位置によって音質が大きく変化致します。音楽を再生しながら片方ずつ本体を立体的に動かし、最も好ましく聴こえる位置に合わせてください。それがベストポジション (最適位置) です。一度体験すると、二度目からは無理なく位置を合わせる事が可能です。通常耳の形状は左右で大きく異なります。そのため、ベストポジションは左右の耳で異なります。

- ・耳からイヤホンを外す際には、本体を持って外してください。ケーブルを持ち引っ張って外すと、ケーブル断線の原因となります。
- ・筐体が金属製のため、寒い戸外から室内へ持ち込むなど、急激な温度変化の際、筐体内部で結露します。その際はしばらく時間を置いて、内部が乾燥してからご使用ください。
- ・イヤホンに強い衝撃を与えたり、ケーブルに無理な力が加からないようにしてください。異常な使用状況下での故障や断線等は保証の対象外となります。
- ・直射日光の当たる場所、湿気、埃他が多い環境に放置すると、故障の原因となります。
- ・故障の際は内部を開けたりしないでください。
- ・このイヤホンのプラグはステレオ再生専用となっております。モノラル出力ジャックに接続した場合には、片側から音が出ない可能性があります。

着脱式ケーブルの注意点

- ・接続端子は頻繁な抜き差しを想定したものではありません。着脱を繰り返すと、端子の摩耗や破損による接触不良を引き起こす事がございますので、ケーブル断線時の交換や弊社別売ケーブルへの交換以外での着脱はお控えください。
- ・接続端子の破損を防ぐ為、まっすぐ抜き差しを行なってください。
- ・取り外しの際はケーブルを引っ張らず、必ずプラグ (樹脂部分) を掴んでください。
- ・接続端子に過度の摩耗や破損の形跡が認められた場合は保証期間内でも保証対象外となります。

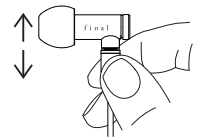

保証とアフターサービス

この製品の保証期間はご購入日より2年間です。保証期間中は以下の保証規定に基づき修理致します。保証はご購入頂いた国でのみ有効です。修理のお申込は弊社ウェブサイトの「CONTACT」ページの「修理申込フォーム」より行なってください。居住国以外の国でご購入の場合や保証期間後のサポートについては、弊社ウェブサイトの「CONTACT」ページの「お問い合わせフォーム」よりお問い合わせください。

1. 保証期間内に、取扱説明書に記載の警告、注意書きに従った使用状態で故障した場合には、無償修理させていただきます。
2. 保証期間内でも次の場合には、有償で修理させていただきます。
 - (1) 保証書に記載の必要書類が揃っていない場合。
 - (2) イヤホンに強い衝撃を与えたり、水に濡らした場合。ケーブルに無理な力が加わるような状況下で起こった故障や断線。
 - (3) 火災、地震、風水害、落雷、その他天変地異などによる故障及び損傷。
 - (4) 筐体表面の傷の修理、筐体自体の修理。

お問い合わせ

弊社ウェブサイトの「CONTACT」ページの「お問い合わせフォーム」よりお問い合わせください。
www.snex-final.com

仕様

製品コード	FI-E4DALD	インピーダンス	15 Ω
筐体	アルミニウム	感度	97 dB/mW
ドライバー	ダイナミック型	重量 / ケーブル長	18 g / 1.2 m

商品结构图

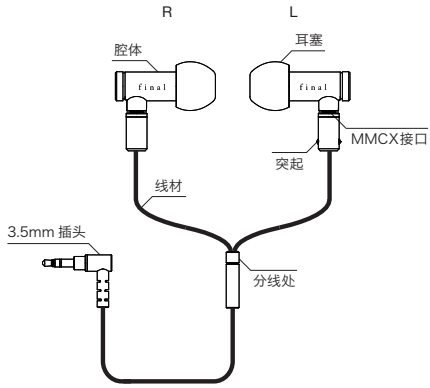

配件

耳机主体、携盒、耳塞、耳挂、D型扣环

耳挂配戴方法

将耳机线压入耳挂的凹槽，配戴耳机后，再将耳挂调整到最服帖的位置。
※使用耳挂有助于稳定耳机的位置，同时减少耳机线的噪音音。

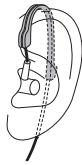

关于硅胶套

为了简单分辨左右，轴部单边为灰色，另一边为红色。(*1) 稍微将硅胶套翻开即可确认轴部的颜色，在光线昏暗的地方依然很容易区分左右。
此外，由于下一个尺寸的轴部颜色不同（灰色轴部由深灰色和浅灰色相互接替，红色轴部由红色和粉色相互接替），因此很容易确定尺寸。(*2)

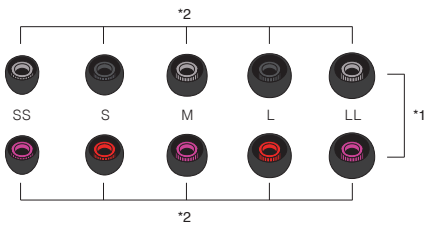

耳机保养

清理残留在滤音网的异物时请使用牙签轻轻挑取。
请注意别让异物掉入耳机内部。

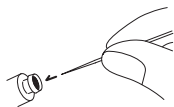

关于硅胶便携盒

将便携盒颠倒并打开盖子将耳机存放，盖子紧密时请确认3个部分固定处是否安全地盖上。当冲击力过大时会导致盖子打开的情况，请特别注意。另外配件的D型扣环请参考右边图示，由右手将注明 final 标志部分取下。

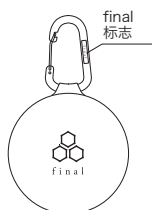

收纳的方式请参阅以下连结或是透过QR码参阅影片说明。

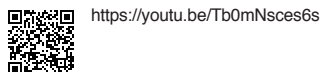

商品使用须知

注意	注意 E4000 为金属制品。本商品的金属部位会直接接触到肌肤，如对金属制品有过敏症状，请勿使用。在使用过程中如感到肌肤不适，请立即停止使用，并尽快咨询医师。在寒冷地区使用时，请留意本产品与肌肤的接触状况。
警告	忽略该指示以及不按照说明书所纪录的方式使用，可能导致死亡或者严重伤害。
禁止	在驾驶汽车、机动车、自行车等交通工具时，请勿使用耳机，以免造成交通事故。
禁止	除了驾驶车辆以外，在人行隧道、车辆站台、工地、马路街道等嘈杂环境下，请勿使用耳机以避免造成危险。
注意	如果忽视或者不遵照以下指示的情况，可能会导致人体伤害，或者造成财物受损。
禁止	聆听时请将耳机音量调至适合程度。长时间以大音量聆听可能造成听力受损。请避免在一周内以高于80dB(A)的音量播放超过40小时，避免以高于89dB(A)的音量播放超过5小时。
禁止	在使用耳机的过程中，如感到肌肤不适，请立即停止使用，并尽快咨询经销商和医师。
禁止	将音量调高时，请留意声音的外泄等问题，并顾及周边的环境以免对他人造成困扰。

配戴位置的不同会在音质上带来很大的变化。建议音乐播放的同时，将左右耳机轻微移动，以找到最适合您的声音，这便是耳机的最佳配戴位置。一旦找到之后接下来的配戴都会变得容易。通常左右耳朵的形状大小会稍微存在差异。因此左右耳分别的最佳配戴位置也会有所不同。

- 当您要从耳朵将耳机取下时，请拿稳耳机腔体再取下。如果以拉扯耳机线的方式，可能会造成线材断裂或接触不良。
- 由于腔体是金属制成，所以当商品在寒冷的户外突然进入室内时，耳机可能会因温度急剧变化产生潮湿的情况。如遇此情况，请将耳机放置一段时间，待其干燥后再使用。
- 请勿让耳机受到强力撞击、线材部分过度拉扯等行为产生。如果不正常使用造成商品故障及断线等情况则不在保固范围。
- 将商品置于日照直射场所、高温环境、潮湿以及多尘的环境，将会成为故障的原因。
- 故障发生时请勿自行拆解商品。
- 耳机的线材插头部位属于双声道播放专用插头。若将其使用于单声道设备，可能会造成单边耳机不响的问题。

可拆卸线材的注意事项

- 连接端口不宜频繁拔插，频繁拔插会造成过度磨损造成接触不良等情况，除非电线断线需要交换或者更换本公司另外贩售的电线以外，请尽量避免拆装。
- 为防止连接端口受损，请垂直安装或拆卸。
- 拆卸时请勿拉扯线材，请务必紧握连接端口（树脂部分）。
- 即使在保修期内因不当使用造成连接端口的过度磨损或损坏，也不在保修范围之内。

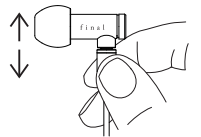

保修以及售后服务

本公司产品的保修期自购买之日起两年内有效。保修期内将按照本公司的保修条款提供维修服务。保修对象仅对该产品的购买国家有效。有关商品的具体的维修事宜，请直接与授权经销商联系。凡是于居住国以外的国家购买的产品，请通过本公司官网的「CONTACT」页面咨询维修事宜。

1. 商品在保修期内，且遵守使用说明，仍产生故障，本公司将免费提供维修服务。
2. 商品在保修期内，但出现以下情况，本公司将酌情收取维修费用：
 - (1) 无法出示保证书中记载之必要资料凭证时。
 - (2) 商品在使用过程中受到外力压迫、进水等情况。线材因受到不合理外力而致使断裂的状况。
 - (3) 火灾、地震、风水灾害、落雷等自然灾害而造成的故障。
 - (4) 表面痕迹清除、单独腔体维修。

询问处

详细资讯请与本公司网站「CONTACT」页面中「询问处」联络
www.snext-final.com

规格

产品编号	FI-E4DALD	阻抗	15 Ω
腔体	铝合金	灵敏度	97 dB/mW
单元	动圈	重量 / 线材长度	18 g / 1.2 m