

User Manual

KW1 TX/RX System
Wireless Subwoofer Adapter

English • Deutsch • Français • Español • 简体中文 • 繁體中文

Introduction

(DEU) Einleitung (FRA) Introduction (SPA) Introducción

(CHI-S) 简介 (CHI-T) 簡介

ENG Thank you for purchasing KEF KW1 TX/RX System Wireless Subwoofer Adapter. We are confident that your KW1 TX/RX will provide reliable, high performance sound for many years to come. Please read this manual fully before you attempt any connection to the KW1 TX/RX.

DEU Vielen dank für den Kauf des KEF KW1 TX/RX. Wir sind davon überzeugt, dass Ihr KW1 TX/RX lange Zeit zuverlässig funktionieren und eine hohe Klangqualität gewährleisten wird. Lesen Sie bitte diese Anleitung sorgfältig durch, bevor Sie Ihr Gerät anschließen.

FRA KEF vous remercie de votre achat d'un KEF KW1 TX/RX. Nous sommes convaincus que votre KW1 TX/RX vous procurera un son fiable et de hautes performances pendant de longues années. Veuillez lire intégralement le présent manuel avant de procéder à des connexions quelconques.

SPA Le damos las gracias por haber adquirido el KEF KW1 TX/RX. Estamos seguros de que el KW1 TX/RX le proporcionará un sonido de calidad y de altas prestaciones durante muchos años. Por favor, lea este manual antes de intentar conectar y poner en funcionamiento el KW1 TX/RX.

CHI-S 感谢您购买 KEF KW1 TX/RX。我们相信，KW1 TX/RX 将在未来数年里带给您可靠的高性能音质。安装 KW1TX/RX 之前，请仔细阅读本手册。

CHI-T 感謝您購買 KEF KW1 TX/RX。我們相信 KW1 TX/RX 將會帶給您可靠的高性能音質。安裝 KW1 TX/RX 之前，請仔細閱讀本手冊。

Inside the box

(DEU) Lieferumfang (FRA) Contenu de la boîte (SPA) Dentro de la caja
(CHI-S) 包装清单 (CHI-T) 包裝清單

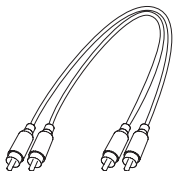
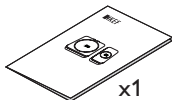
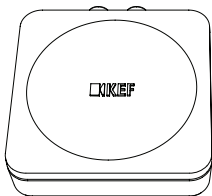

x1

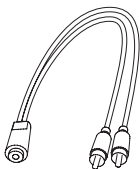

x1

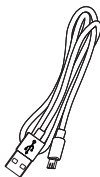

x1



x2
(for KUBE92)



x1
(for Kube 8b/10b/12b)

ENG Contents vary by region.

DEU Inhalte variieren nach Ländern.

FRA Le contenu varie selon le pays.

SPA Contenido varían según la región.

CHI-S 内容因区域不同而不同。

CHI-T 盒內配件會因不同銷售地區而略有不同。

Controls and Connections

(DEU) Steuerelemente und Verbindungen (FRA) Contrôles et Connexions
(SPA) Controles y Conexiones (CHI-S) 控制和连接端口 (CHI-T) 面板端子

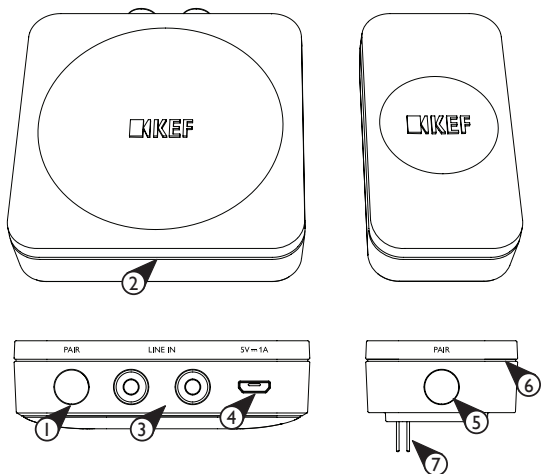

Controls and Connections

(DEU) Steuerelemente und Verbindungen (FRA) Contrôles et Connexions

(SPA) Controles y Conexiones (CHI-S) 控制和连接端口 (CHI-T) 面板端子

ENG

1. Transmitter PAIR button
2. Transmitter LED indicator
3. Line in
4. Micro USB power in
5. Receiver PAIR button
6. Receiver LED indicator
7. Subwoofer expansion port input

DEU

1. Sender PAIR-Taste
2. LED-Anzeige des Senders
3. Analoger Audio-Eingang
4. Mikro-USB-Buchse zur Stromversorgung
5. PAIR-Taste des Empfängers
6. LED-Anzeige des Empfängers
7. Eingang für Subwoofer-Erweiterungsanschluß

FRA

1. Touche PAIR (Appairage) Emetteur
2. Indicateur LED Emetteur
3. Entrée Ligne
4. Power in Micro USB
5. Touche PAIR (Appairage) Recepteur
6. Indicateur LED Recepteur
7. Entrée expansion Caisson de basses

SPA

1. Botón de PAIR del transmisor
2. Indicador de LED del transmisor
3. Entrada
4. Entrada de alimentación Micro USB
5. Botón de PAIR del receptor
6. Indicador de LED del receptor
7. Entrada de expansión del subwoofer

CHI-S

1. 发射器匹配按钮
2. LED 信号发射指示灯
3. 接入口
4. USB 电源输入
5. 接收器匹配按钮
6. LED 信号接收指示灯
7. 低音炮扩展端口输入

CHI-T

1. 傳輸器 PAIR 按鈕
2. 傳輸器 LED 指示燈
3. 線路輸入
4. Micro USB 電源輸入
5. 接收器 PAIR 按鈕
6. 接收器 LED 指示燈
7. 重低音揚聲器擴充埠輸入

Connection to LINE IN from a preamp or receiver

(DEU) Anschluss an Analoger Audio-Eingang eines Vorverstärker oder Receiver

(FRA) Connexion à Entrée Ligne depuis un préamplificateur ou un récepteur

(SPA) Conexión a la Entrada desde un preamplificador o receptor

(CHI-S) 从前置放大器或接收器连接至“接入口”

(CHI-T) 從前置放大器或接收器連接至“線路輸入”

Transmitter

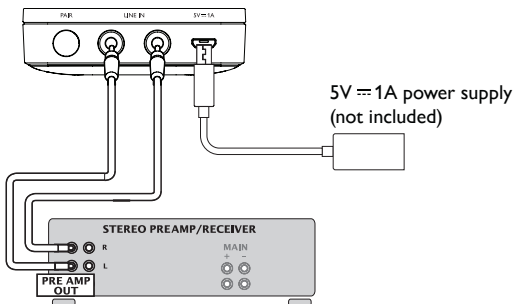
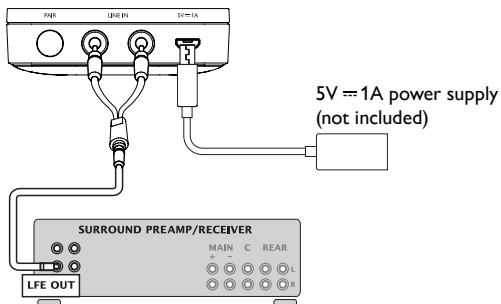

Connection to LINE IN from a preamp or receiver

(DEU) Anschluss an Analoger Audio-Eingang eines Vorverstärker oder Receiver

(FRA) Connexion à Entrée Ligne depuis un préamplificateur ou un récepteur

(SPA) Conexión a la Entrada desde un preamplificador o receptor

(CHI-S) 从前置放大器或接收器连接至“接入口”

(CHI-T) 從前置放大器或接收器連接至“線路輸入”

Receiver

Kube 8b/10b/12b

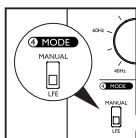
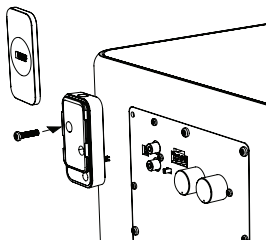
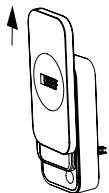

LFE OUT

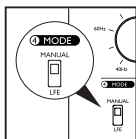

PRE AMP OUT

KF92

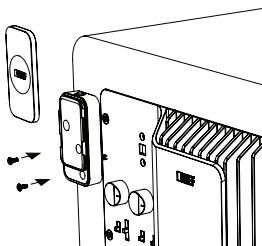

Connection to LINE IN from LS50W/ LSX

(DEU) Anschluss an Analoger Audio-Eingang eines LS50W/LSX

(FRA) Connexion à Entrée Ligne depuis LS50W/LSX

(SPA) Conexión a la Entrada desde LS50W/LSX

(CHI-S) 从 LS50W / LSX 连接至“接入口”

(CHI-T) 從 LS50W / LSX 連接至“線路輸入”

Transmitter

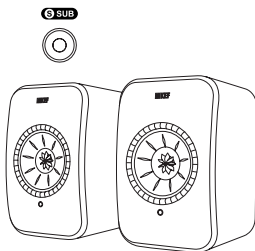
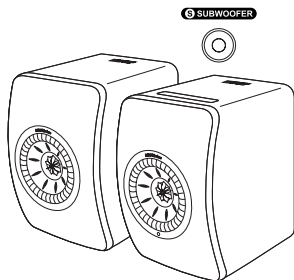
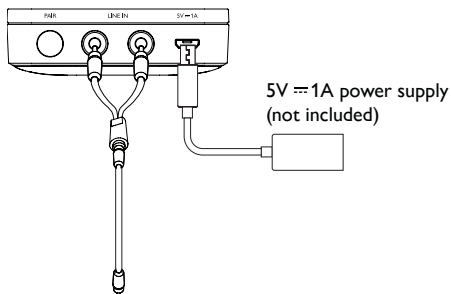

Connection to LINE IN from LS50W/ LSX

(DEU) Anschluss an Analoger Audio-Eingang eines LS50W/LSX

(FRA) Connexion à Entrée Ligne depuis LS50W/LSX

(SPA) Conexión a la Entrada desde LS50W/LSX

(CHI-S) 从 LS50W / LSX 连接至“接入口”

(CHI-T) 從 LS50W / LSX 連接至“線路輸入”

Receiver

Kube 8b/10b/12b

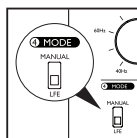
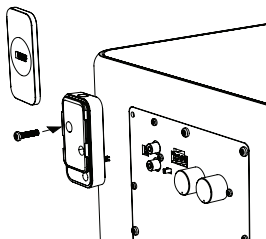
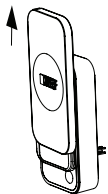

LFE OUT

KF92

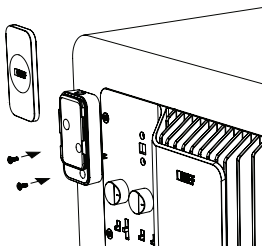

Pairing Transmitter and Receiver with Channel Selection

(DEU) Kopplung von Sender und Empfänger mit Kanalauswahl

ENG The Transmitter and Receiver are automatically paired at the factory. Both LEDs should be solid blue when powered on.

If you experience any interference, or the LEDs are flashing, follow these steps to re-pair:

1. Short press the 'PAIR' button on the Transmitter and Receiver to toggle between the 5.2GHz (blinking green LED) and 5.8GHz (blinking blue LED) channels.
2. Ensure both the Transmitter and Receiver show the same LED colour.
3. Long press 'PAIR' button on both units to confirm the channel selection.
4. Successful pairing is indicated by a solid green/blue LED on both the Transmitter and Receiver.

DEU Sender und Empfänger werden beim Einschalten automatisch verbunden und synchronisiert, wobei die blaue LED permanent leuchtet.

Wenn Sie Störungen feststellen oder die LEDs blinken, können Sie die folgenden Schritte zur erneuten Kopplung durchführen:

1. Die Taste "PAIR" jeweils am Sender und Empfänger kurz drücken, um zwischen 5,2 GHz und 5,8 GHz Kanal umzuschalten.
Grün LED blinkt - 5,2 GHz
Blaue LED blinkt - 5,8 GHz
2. Stellen Sie sicher, dass Sender und Empfänger auf demselben Kanal eingestellt sind (Beide LEDs mit identischer Farbe)
3. Halten Sie die "PAIR"-Taste an beiden Geräten lang gedrückt, um den Kanal zu übernehmen.
4. Die erfolgreiche Kopplung wird durch eine konstant leuchtende grün/blau LED sowohl am Sender und auch am Empfänger signalisiert.

Pairing Transmitter and Receiver with Channel Selection

(FRA) Appairage Emetteur et Recepteur avec sélection de canal

(SPA) Emparejar el transmisor y el receptor a través de la selección de canales

FRA L'émetteur et le récepteur sont automatiquement appariés et synchronisés avec la LED bleue allumée fixe lorsqu'ils sont allumés.

Si vous rencontrez des interférences ou si le voyant clignote, vous pouvez effectuer les étapes suivantes pour réappairer:

1. Appuyez brièvement sur le bouton "PAIR" de l'émetteur et du récepteur pour basculer entre les canaux 5,2GHz et 5,8GHz
LED vert clignotante - 5,2GHz
LED bleue clignotante - 5,8GHz
2. Assurez-vous que l'émetteur et le récepteur sont sous le même canal (LED avec la même couleur clignotante)
3. Appuyez longuement sur le bouton "PAIR" sur les deux unités pour confirmer le canal
4. L'appairage réussi sera indiqué par une LED vert / bleue fixe sur l'émetteur et le récepteur

SPA El transmisor y el receptor se emparejan y sincronizan automáticamente como en la fábrica con el LED azul encendido de forma sólida cuando se enciende.

Si experimenta alguna interferencia, o el LED parpadea, puede realizar los siguientes pasos para volver a emparejar:

1. Presione brevemente el botón "PAIR" en el Transmisor y el Receptor para cambiar entre el canal 5.2G y 5.8G
LED verde parpadeante - 5.2G
LED azul parpadeante - 5.8G
2. Asegúrese de que el transmisor y el receptor estén en el mismo canal (LED con el mismo color de parpadeo)
3. Presione largo tiempo el botón "PAIR" en ambas unidades para confirmar el canal
4. El éxito del emparejamiento se indicará con un LED verde/azul constante tanto en el transmisor como en el receptor.

Pairing Transmitter and Receiver with Channel Selection

(CHI-S) 信号发射和接收的频段匹配选择 (CHI-T) 透過切換頻道配對傳輸器及接收器

CHI-S 根据出厂设定，当电源开启时，信号发射器和接收器会自动配对及同步，且显示稳定的蓝色 LED 指示灯。

如果您遇到任何干扰，或 LED 指示灯正在闪烁，您可以按照以下步骤重新配对：

1. 短按发射器和接收器的匹配按钮，在 5.2GHz 和 5.8GHz 频段之间切换
绿色 LED 指示灯闪烁 - 5.2GHz
蓝色 LED 指示灯闪烁 - 5.8GHz
2. 确认发射器和接收器在同一频段内 (LED 指示灯闪烁颜色相同)
3. 长按 '配对' 键确认频段
4. 发射器和接收器上显示稳定的绿 / 蓝 LED 指示灯时即配对成功

CHI-T 根據出廠設定，當電源開啟時，傳輸器及接收器會自動配對並同步，LED 將呈現固定藍色狀態。

若使用時發生干擾或 LED 閃爍情況，您可以透過以下步驟重新配對：

1. 短按傳輸器及接收器上的「PAIR」按鈕，在 5.2GHz 及 5.8GHz 頻道間進行切換
綠色 LED 閃爍 - 5.2GHz
藍色 LED 閃爍 - 5.8GHz
2. 確認發射器和接收器在同一頻段內 (LED 指示燈閃爍顏色相同)
3. 在兩方裝置上長按「PAIR」以確認頻道
4. 若配對成功，傳輸器及接收器上之 LED 將呈現固定綠色 / 藍色狀態

Pairing a Second Receiver with Channel Selection

(DEU) Kopplung eines zweiten Empfängers mit Frequenzwahl

(FRA) Appairage d'un deuxième récepteur avec sélection de canal

ENG

1. Short press the 'PAIR' button on the second Receiver to toggle between the 5.2GHz (blinking green LED) and 5.8GHz (blinking blue LED) channels.
2. Ensure both the Transmitter and the second Receiver show the same LED colour.
3. Long press 'PAIR' button on both Transmitter and the second Receiver to confirm the channel selection.
4. Successful pairing is indicated by a solid green/blue LED on both the Transmitter and Receiver.

DEU

1. Drücken Sie kurz die 'PAIR'-Taste am zweiten Empfänger, um zwischen 5,2 GHz (blinkende grün LED) und 5,8 GHz (blinkende blaue LED) umzuschalten.
2. Stellen Sie sicher, dass sowohl der Sender als auch der zweite Empfänger die gleiche LED-Farbe aufweisen.
3. Drücken Sie die 'PAIR'-Taste sowohl am Sender als auch am zweiten Empfänger lange, um die Frequenzwahl zu bestätigen.
4. Eine erfolgreiche Kopplung wird durch eine permanent leuchtende grün/blaue LED sowohl am Sender wie auch am Empfänger angezeigt.

FRA

1. Appuyez brièvement sur le bouton «PAIR» du deuxième récepteur pour basculer entre les canaux 5,2 GHz (LED vert clignotante) et 5,8 GHz (LED bleue clignotante).
2. Assurez-vous que l'émetteur et le deuxième récepteur affichent la même couleur de LED.
3. Appuyez longuement et simultanément sur le bouton 'PAIR' de l'émetteur et le deuxième récepteur pour confirmer la sélection du canal.
4. Un appairage réussi est indiqué par une LED vert / bleue fixe sur l'émetteur et le récepteur.

Pairing a Second Receiver with Channel Selection

(SPA) Emparejar un segundo receptor con la selección de canal

(CHI-S) 配对第二个接收器与频道的选择 (CHI-T) 透過切換頻道來配對第二個接收器

SPA

1. Presione brevemente el botón "PAIR" en el Transmisor y el Receptor para cambiar entre el canal 5.2G y 5.8G
LED verde parpadeante - 5.2G
LED azul parpadeante - 5.8G
2. Asegúrese de que el transmisor y el receptor estén en el mismo canal (LED con el mismo color de parpadeo)
3. Presione largo tiempo el botón "PAIR" en ambas unidades para confirmar el canal
4. El éxito del emparejamiento se indicará con un LED verde/azul constante tanto en el transmisor como en el receptor.

CHI-S

1. 轻按在第二个接收器上的「配对」按钮，在 5.2GHz (闪烁的绿色 LED 灯) 和 5.8GHz (闪烁的蓝色 LED 灯) 频道之间切换。
2. 确保发射器和第二接收器显示相同颜色的 LED 指示灯
3. 长按发射器和第二接收器上的「配对」按钮，确认切换频道
4. 发射器和接收器上都呈现一个稳定的绿色 / 蓝色的 LED 指示灯，即为配对成功

CHI-T

1. 短按第二個接收器上的「PAIR」按鈕，即可在 5.2GHz (閃爍綠色的 LED) 及 5.8GHz (閃爍藍色的 LED) 頻道間切換
2. 確認傳輸器及第二個接收器處於相同的頻道 (LED 應閃爍相同顏色)
3. 長按傳輸器及第二個接收器上的「PAIR」按鈕以確認頻道
4. 若配對成功，在傳輸器及接收器上的 LED 會呈現固定綠色 / 藍色狀態

LED Indicators (Transmitter/ Receiver)

(DEU) LED-Anzeigen (Sender/Empfänger)

ENG

Colour	Channel
Blue	5.8GHz
Green	5.2GHz

	LED Status - Transmitter	LED Status - Receiver
Pattern	Status	Status
Flashing LED (slow)	Transmitter is searching for a Receiver	Transmitter is searching for a Receiver
Flashing LED (quick)	Transmitter is ready to connect a new Receiver	Transmitter is ready to connect a new Receiver
Solid LED	Transmitter is connected to a Receiver	Transmitter is connected to a Receiver

DEU

Farbe	Kanal
Blaue	5,8GHz
Grün	5,2GHz

	LED Status - Sender	LED Status - Empfänger
Muster	Status	Status
Blinkende LED (langsam)	Der Sender sucht nach einem Empfänger	Der Empfänger sucht nach einem Sender
Blinkende LED (schnell)	Der Sender ist bereit einen neuen Empfänger anzuschließen	Der Empfänger ist bereit einen neuen Sender anzuschließen
Durchgehend LED	Der Sender ist bereit einen neuen Empfänger anzuschließen	Der Empfänger ist mit einem Sender verbunden

LED Indicators (Transmitter/ Receiver)

(FRA) Indicateurs LED (Emetteur/Récepteur)

(SPA) Indicadores LED (Transmisor/Receptor)

FRA

Couleur	Canal
Bleue	5,8GHz
Vert	5,2GHz

Motif lumineux	LED État - Emetteur	LED État - Récepteur
	État	État
LED clignotante (lentement)	Emetteur recherche un récepteur	Récepteur recherche un émetteur
LED clignotante (rapidement)	Emetteur est prêt à connecter un nouveau récepteur	Récepteur est prêt à connecter un nouveau émetteur
LED fixe	Emetteur est connecté à un récepteur	Récepteur est connecté à un émetteur

SPA

El color	Canal
Azul	5,8G
Verde	5,2G

Patrones	LED Estado - Transmisor	LED Estado - Receptor
	Estado	Estado
LED parpadeante (lentamente)	El transmisor está buscando un receptor	El receptor está buscando un transmisor
LED parpadeante (rápidamente)	El transmisor está listo para conectar un nuevo receptor	El receptor está listo para conectar un nuevo transmisor
LED continuo	El transmisor está conectado a un receptor	El receptor está conectado a un transmisor

LED Indicators (Transmitter/ Receiver)

(CHI-S) LED 指示灯 (发射器 / 接收器)

(CHI-T) LED 指示灯 (传输器 / 接收器)

CHI-S

颜色	频段
蓝色	5.8GHz
绿色	5.2GHz

模式	LED 状态 - 发射器	LED 状态 - 接收器
	状态	状态
LED 闪烁 (缓慢)	发射器正在搜索接收器	接收器正在搜索发射器
LED 闪烁 (快速)	发射器已就绪与新的接收器 配对	接收器已就绪与新的发射器 配对
长亮 LED	发射器已连接至接收器	接收器已连接至发射器

CHI-T

颜色	频道
蓝色	5.8GHz
绿色	5.2GHz

模式	LED 状态 - 传输器	LED 状态 - 接收器
	状态	状态
LED 闪烁 (缓慢)	传输器正在搜寻接收器	接收器正在搜寻传输器
LED 闪烁 (快速)	传输器已准备与新的接收器 配对	接收器已准备与新的传输器 配对
长亮 LED	传输器已连接至接收器	接收器已连接至传输器

Specifications

(DEU) Technische Daten (FRA) Spécifications (SPA) Especificaciones
(CHI-S) 产品规格 (CHI-T) 規格

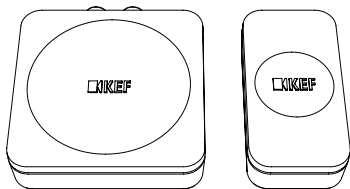

Model	KW1
Radio Frequency	5.2GHz and 5.8GHz
Sampling Rate	24bit, 48KHz
Latency	<17ms
Link Distance	Max 100 ft (Line of sight)
Frequency Response	10Hz - 20kHz
Signal-to-noise Ratio	>80dB
Transmitter Power Input	5V DC 1A
Audio Output Level	2V
Transmitter Input Level	2V
Total harmonic distortion	typ.-90 dB
Radio Frequency Output Power	5150-5250MHz ≤ 2dBm 5725-5850MHz ≤ 7dBm
Dimension H x W x D	
Transmitter	21.4 x 72 x 79.5mm
Receiver	27 x 37 x 72mm

KEF reserves the right, in line with continuing research and development, to amend or change specifications. E&OE.

SOUND BY KEF, MAIDSTONE, U.K.
GP Acoustics (UK) Limited
Eccleston Road, Tovil, Maidstone
Kent, ME15 6QP UK



