

marantz

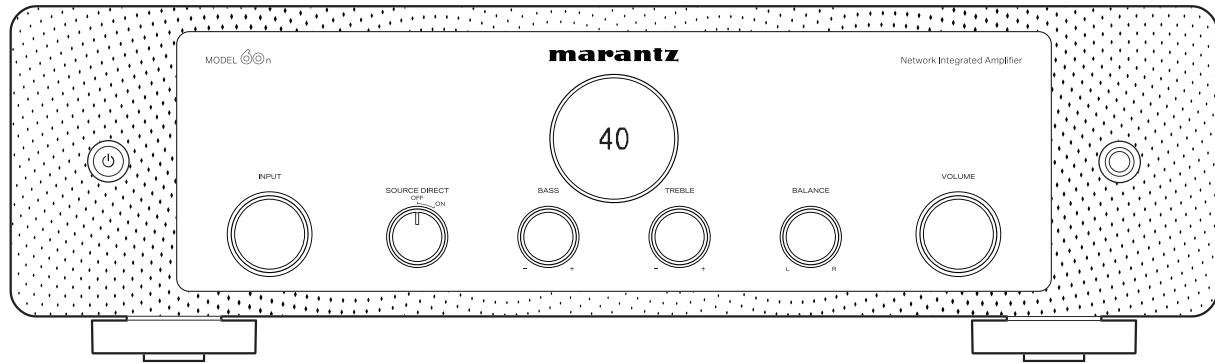

MODEL 60n | Netzwerk-Stereo-Vollverstärker

Bedienungsanleitung

Zubehör	6
Einlegen der Batterien	7
Reichweite der Fernbedienung	7
Bezeichnung und Funktionen der Teile	8
Vorderseite	8
Rückseite	10
Fernbedienung	13

Anschlüsse

Anschließen der Lautsprecher	19
Anschließen der Lautsprecherkabel	19
Anschließen der Lautsprecher	20
Anschließen der Subwoofer	21
Anschließen eines Wiedergabegeräts	22
Anschließen an ein Gerät mit digitalen Audio-Anschlüssen	23
Anschließen eines USB-Flash-Laufwerks an den USB-Anschluss	25
Anschließen an ein Heim-Netzwerk (LAN)	26
Kabelgebundenes LAN	26
WLAN	27
Anschließen eines Leistungsverstärkers	28
Anschließen von Geräten mit Fernbedienungsanschlüssen	29
Bedienung dieses Geräts mit der Fernbedienung ohne Sichtkontakt	29
Remote-Anschluss von Marantz-Audiogeräten	29
Anschluss des Netzkabels	31



Wiedergabe

Grundfunktionen	33
Stromversorgung einschalten	33
Umschalten der Stromversorgung auf Standby	33
Auswählen der Eingangsquelle	34
Einstellung der Lautstärke	34
Vorübergehendes Ausschalten des Tons (Stummschaltung)	34
Abspielen von CDs	35
Wiedergabe von Musik von einem Bluetooth-Gerät	36
Wiedergabe von Musik von einem Bluetooth-Gerät	37
Kopplung mit anderen Bluetooth-Geräten	38
Erneutes Verbinden von einem Bluetooth-Gerät mit diesem Gerät	38
Audio-Wiedergabe über Bluetooth-Kopfhörer	39
Audio-Wiedergabe über Bluetooth-Kopfhörer	40
Erneutes Verbinden mit einem Bluetooth-Kopfhörer	41
Trennen der Verbindung des Bluetooth-Kopfhörers	41
Wiedergabe von digitaler Eingangsquelle	42
Abrufen der HEOS-App	44
Erstmaliges Einrichten der HEOS-App mit einem Gerät mit integriertem HEOS	45
Hinzufügen der Registrierung von Geräten mit integriertem HEOS in der HEOS-App	46
HEOS Konto	47
Wiedergabe über Musik-Streamingdienste	48
Dieselbe Musik in mehreren Räumen anhören	50

Wiedergeben von Internetradio	54
Wiedergeben von auf Ihrem Handy gespeicherter Musik	54
Wiedergeben von auf einem Computer oder auf einem NAS gespeicherten Dateien	55
Wiedergeben von Musik von einem USB-Flash-Laufwerk	55
AirPlay-Funktion	57
Wiedergeben von Titeln von Ihrem iPhone, iPod touch, iPad oder Mac	58
Wiedergeben von Titeln von einem Windows-Computer	58
Wiedergabe eines Titels von Ihrem iPhone, iPod touch, iPad oder Mac auf mehreren synchronisierten Geräten (AirPlay 2)	59
Spotify Connect-Funktion	60
Wiedergeben von Musik aus Spotify auf diesem Gerät	60
Praktische Funktionen	61
Anpassen des Klangs und der Balance	61
Wiedergabe im Source Direct-Modus	61
Wiedergabe eines HEOS Favoriten	62
Einstellen der Display-Helligkeit	62
Verwenden der Einschlaffunktion	63



Einstellungen

Menüübersicht	64
Menübedienung	66
Audio	67
Lock Range	67
Volume Limit	67
TV	68
TV Input	68
Auto-Play	68
HDMI Power Off Control	68
General	69
Auto-Standby	69
Reset	69
Network	70
Network & USB-A	70
Wi-Fi	70
Bluetooth	71
Network Control	72
AirPlay Setup	72
Verbinden mithilfe der WPS-Taste am Router	73

Tipps

Tipps	75
Fehlersuche	77
Das Gerät lässt sich nicht einschalten oder schaltet sich ab	78
Es ist keine Bedienung über die Fernbedienung möglich	80
Das Display des Geräts bleibt leer	80
Es ist kein Ton zu hören	81
Der Ton wird unterbrochen, und es treten Störgeräusche auf	82
Der Ton wird nicht wie gewünscht ausgegeben	84
AirPlay kann nicht wiedergegeben werden	85
USB-Flash-Laufwerke können nicht wiedergegeben werden	86
Der Bluetooth kann nicht wiedergegeben werden	87
Das Internetradio kann nicht wiedergegeben werden	90
Musikdateien auf dem Computer oder NAS können nicht wiedergegeben werden (Musikserver)	91
Verschiedene Onlinedienste können nicht wiedergegeben werden	92
Es ist keine Verbindung zu einem WLAN möglich	92
Audio von digitalen Geräten kann nicht wiedergegeben werden (HDMI ARC/koaxial/optisch)	94
Die Eingangsquelle wechselt zu "HDMI", "Optical" oder "Coaxial"	94
Die HDMI-Steuerfunktion funktioniert nicht	94
Fehlermeldungen zu Update/Upgrade	95
Zurücksetzen auf die Werkseinstellungen	96



Anhang

Wiedergeben eines USB-Flash-Laufwerks	97
Digitaler Eingang	98
Wiedergabe von einem Bluetooth-Gerät	99
Wiedergeben von auf einem Computer oder auf einem NAS gespeicherten Dateien	100
Wiedergeben von Internetradio	101
Speicher der letzten Funktion	101
Informationen zu HDMI	102
Erklärung der Fachausdrücke	103
Informationen zu Marken	107
Technische Daten	109
Index	114





Vielen Dank für den Kauf dieses Marantz-Produkts.

Um einen fehlerfreien Betrieb sicherzustellen, lesen Sie bitte sorgfältig dieses Handbuch, bevor Sie das Gerät in Betrieb setzen. Bewahren Sie diese Bedienungsanleitung nach der Lektüre zum späteren Nachschlagen auf.

Zubehör

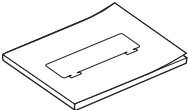
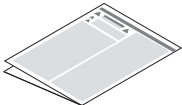
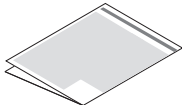
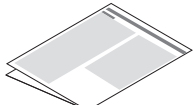
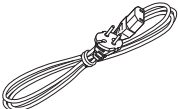
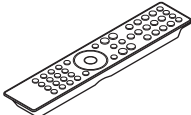
Überprüfen Sie, ob folgendes Zubehör im Lieferumfang des Produkts enthalten ist.

 <p>Kurzanleitung</p>	 <p>Sicherheitshinweise</p>	 <p>Warnhinweise zur Verwendung von Batterien</p>	 <p>Hinweise zum Radio</p>
 <p>Netz Kabel</p>	 <p>Fernbedienung (RC006PM)</p>	 <p>2x R03/AAA-Batterien</p>	 <p>Externe Antennen für die Bluetooth-/WLAN-Verbindung</p>



Einlegen der Batterien

- 1 Öffnen Sie die hintere Abdeckung in Richtung des Pfeils, und nehmen Sie sie ab.

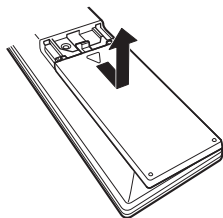

- 2 Legen Sie zwei Batterien korrekt entsprechend der Abbildung in das Batteriefach ein.

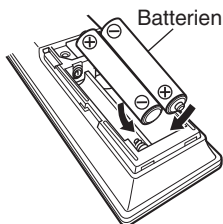

- 3 Setzen Sie die hintere Abdeckung wieder ein.

HINWEIS

- Beachten Sie folgende Hinweise, um Schäden oder ein Auslaufen der Batterien zu vermeiden:
 - Verwenden Sie neue und alte Batterien nicht zusammen.
 - Verwenden Sie nicht zwei unterschiedliche Batteriearten.
- Nehmen Sie die Batterien aus der Fernbedienung, wenn diese längere Zeit nicht benutzt wird.
- Wenn eine Batterie ausläuft, wischen Sie die Flüssigkeit im Batteriefach sorgfältig auf, und legen Sie neue Batterien ein.

Reichweite der Fernbedienung

Richten Sie die Fernbedienung bei der Bedienung auf den Fernbedienungssensor.

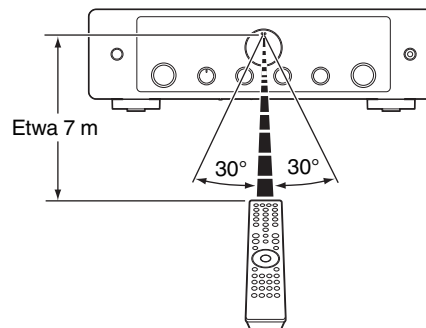

Bezeichnung und Funktionen der Teile

Vorderseite

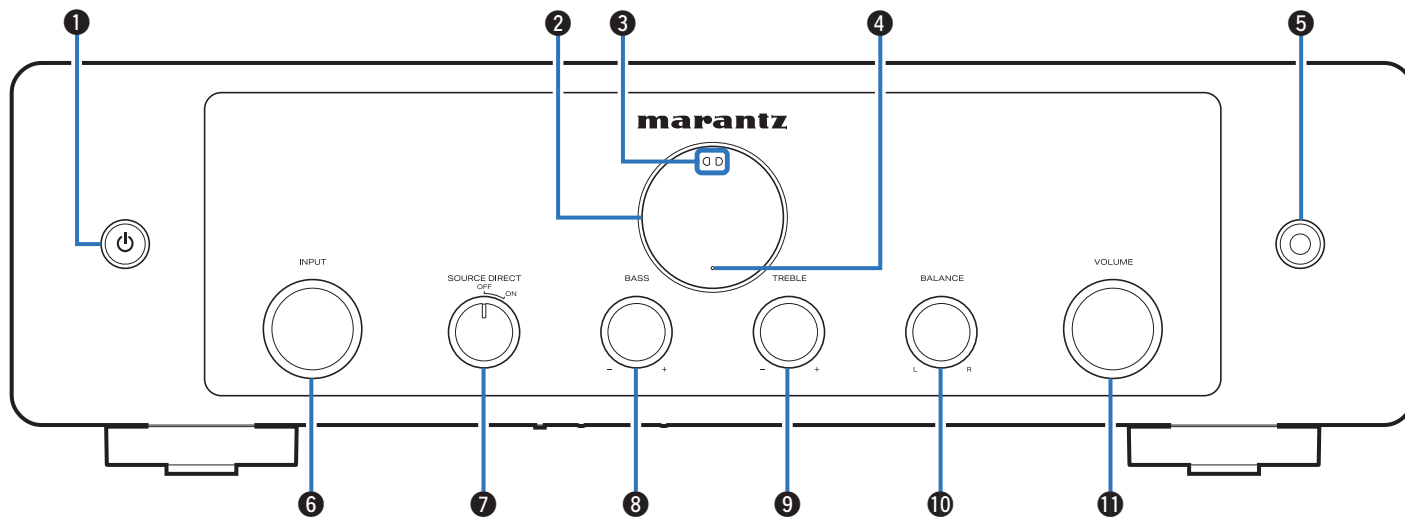

Weitere Informationen hierzu finden Sie auf der nächsten Seite.



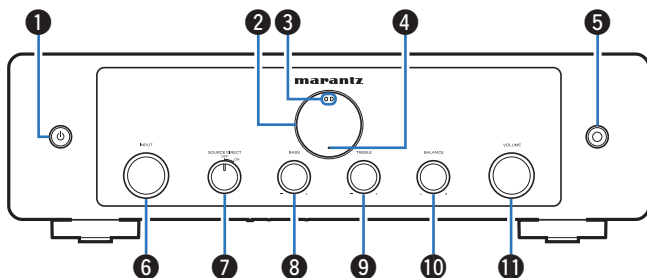

1 Netztaste (⏻)

Schaltet das Gerät ein/aus (Standby). (☞ S. 33)

2 Display

Zeigt unterschiedliche Informationen an.

3 Fernbedienungssensor

Empfängt Signale von der Fernbedienung. (☞ S. 7)

4 Überlastschutzanzeige

Blinkt, wenn der Überlastschutz aktiviert wurde. (☞ S. 78)

5 Kopfhörerbuchse

Ermöglicht den Anschluss von Kopfhörern.

Wenn der Kopfhörer an diese Buchse angeschlossen ist, ist kein Ton mehr aus den angeschlossenen Lautsprechern zu hören, auch nicht über die PREAMP OUT-Anschlüsse.

HINWEIS

- Zur Vermeidung von Gehörschäden sollte die Lautstärke nicht übermäßig hoch eingestellt werden.

6 INPUT-Auswahlknopf

Schaltet die Eingangsquellen um. (☞ S. 34)

7 SOURCE DIRECT-Umschaltknopf

Schaltet den Source Direct-Modus ein/aus. (☞ S. 61)

8 BASS-Regelungsknopf

Diese Einstellung passt den Lautstärkepegel für den Bässe an. (☞ S. 61)

9 TREBLE-Regelungsknopf

Diese Einstellung passt den Lautstärkepegel für den Diskant an. (☞ S. 61)

10 BALANCE-Regelungsknopf

Ermöglicht die Regelung der über den linken oder rechten Lautsprecher ausgegebenen Lautstärke. (☞ S. 61)

11 VOLUME-Regelungsknopf

Einstellung der Lautstärke. (☞ S. 34)



- 8, 9 und 10 können eingestellt werden, wenn 7 ausgeschaltet ist (Source Direct-Modus ist aus). (☞ S. 61)



Rückseite

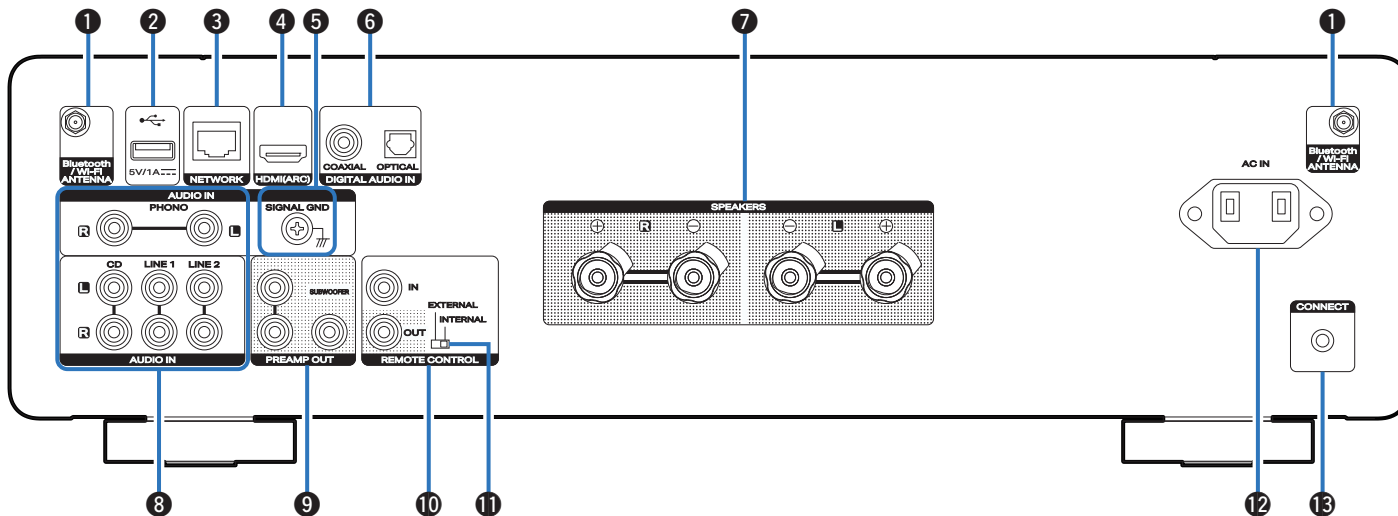

Weitere Informationen hierzu finden Sie auf der nächsten Seite.



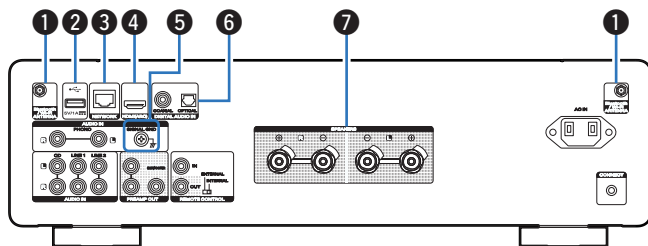

1 Anschlüsse für die Bluetooth-/WLAN-Antennen

Ermöglichen den Anschluss der mitgelieferten externen Antennen für die Bluetooth-/WLAN-Verbindung, wenn die Netzwerkverbindung über WLAN hergestellt wird oder wenn Sie ein Mobilgerät über Bluetooth verbinden. (☞ S. 27)

- ① Platzieren Sie die externen Antennen für die Bluetooth-/WLAN-Verbindung gerade über dem Schraubanschluss auf der Rückseite.
- ② Drehen Sie im Uhrzeigersinn, bis die Antennen richtig angeschlossen sind.
- ③ Drehen Sie die Antennen für einen möglichst guten Empfang nach oben.

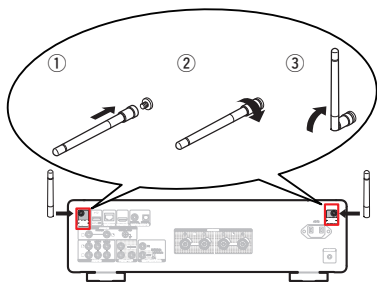

2 USB-Port (↔)

Dieser wird verwendet, um USB-Speicher (wie USB-Flash-Laufwerke) anzuschließen.

(☞ S. 25)

3 NETWORK-Anschluss

Ermöglicht den Anschluss an ein LAN-Kabel beim Anschließen an ein kabelgebundenes LAN-Netzwerk. (☞ S. 26)

4 HDMI-Anschluss (HDMI (ARC))

Wird verwendet, um einen mit der ARC-Funktion kompatiblen Fernseher anzuschließen. (☞ S. 23)

5 SIGNAL GND-Anschluss

Ermöglicht den Anschluss eines Erdungskabels für den Schallplattenspieler. (☞ S. 22)

6 DIGITAL AUDIO IN-Anschlüsse

Ermöglichen den Anschluss von mit digitalen Audio-Ausgängen ausgestatteten Geräten. (☞ S. 23)

7 Lautsprecheranschlüsse (SPEAKERS)

Ermöglichen den Anschluss von Lautsprechern. (☞ S. 19)



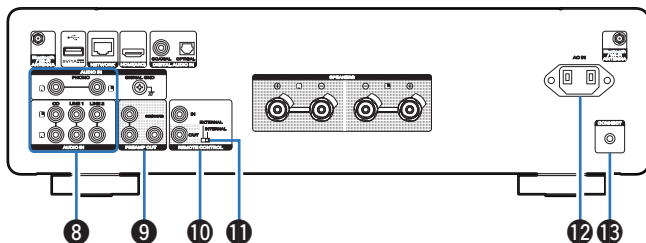

8 AUDIO IN-Anschlüsse

Ermöglichen den Anschluss von mit analogen Audio-Ausgangsanschlüssen ausgestatteten Geräten.

- "Anschließen eines Wiedergabegeräts" (☞ S. 22)

9 PREAMP OUT-Anschluss

- Ermöglichen den Anschluss eines Subwoofers mit integriertem Verstärker. (☞ S. 21)
- Wird zum Anschließen eines Leistungsverstärkers verwendet, wenn dieses Gerät als Vorverstärker verwendet wird. (☞ S. 28)

10 REMOTE CONTROL-Anschlüsse

Ermöglichen den Anschluss eines mit der Fernbedienungsfunktion kompatiblen Marantz-Audiogeräts. (☞ S. 29)

11 EXTERNAL/INTERNAL-Schalter

Stellen Sie diesen Schalter auf "INTERNAL", um das Gerät zu bedienen, indem Sie die Fernbedienung auf dieses Gerät richten, das über den Fernbedienungsanschluss an ein Marantz-Audiogerät angeschlossen ist. (☞ S. 29)

12 Wechselstromeingang (AC IN)

Schließen Sie hier das Netzkabel an. (☞ S. 31)

13 CONNECT-Taste

Wird für die Wi-Fi-Einrichtung verwendet. (☞ S. 73)



Fernbedienung

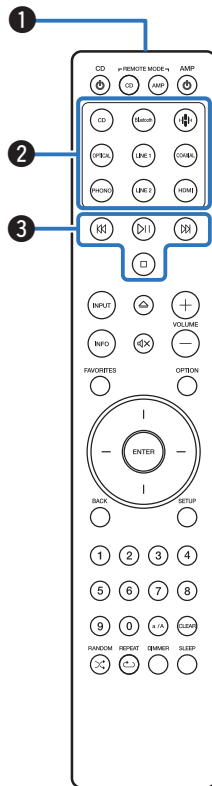

Die mit diesem Gerät gelieferte Fernbedienung kann einen CD-Player von Marantz steuern.

- "Bedienung des CD-Players" (🔗 S. 16)

■ Bedienung des Geräts

Für die Bedienung dieses Geräts drücken Sie die Taste REMOTE MODE AMP, um den Betriebsmodus der Fernbedienung auf dieses Gerät umzuschalten.

1 Fernbedienungssignalsender

Überträgt Signale von der Fernbedienung. (🔗 S. 7)

2 Tasten zu Auswahl der Eingangsquelle

Wählen die Eingangsquelle aus. (🔗 S. 34)

3 Systemtasten

Ermöglichen die Nutzung von Wiedergabefunktionen.

- Wiedergabe-/Pausetaste (⏸)
 - Drücken Sie diese Taste, um die Wiedergabe zu unterbrechen. Wenn sie gedrückt wird, während die Wiedergabe unterbrochen oder beendet ist, wird die Wiedergabe ab dem zuletzt gespielten Titel fortgesetzt.
- Taste für Vorwärtsspringen (⏩)
 - Drücken Sie diese Taste während der Wiedergabe, um den nächsten Titel abzuspielen.
- Taste für Rückwärtsspringen (⏮)
 - Drücken Sie diese Taste während der Wiedergabe, um den aktuellen Titel neu zu starten oder den vorherigen Titel abzuspielen.
- Stoptaste (⏹)
 - Drücken Sie diese Taste, um die Wiedergabe zu beenden.



- Je nach Eingangsquelle und Online-Dienst kann der Vorgang nicht durchgeführt werden.



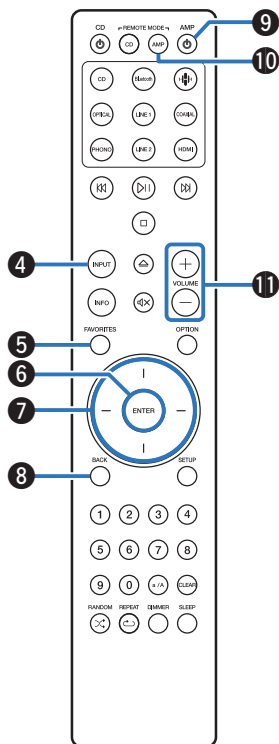

4 Auswahltaste für die Eingangsquelle (INPUT)

Schaltet die Eingangsquellen um. (☞ S. 34)

5 FAVORITES-Taste

Diese ruft die Inhalte auf, die in "HEOS Favoriten" mit der HEOS-App registriert sind. (☞ S. 62)

6 ENTER-Taste

Diese Taste bestätigt die Auswahl.

7 Pfeiltasten

Ermöglichen die Auswahl von Elementen.

8 BACK-Taste

Ermöglicht das Zurückkehren zum vorherigen Element.

9 Netzaste (AMP)

Schaltet das Gerät ein/aus (Standby). (☞ S. 33)

10 Auswahltaste für Fernbedienmodus (REMOTE MODE AMP)

Schaltet den Fernbedienungsmodus auf dieses Gerät um.

11 VOLUME-Tasten (+/-)

Ermöglichen die Einstellung des Lautstärkepegels. (☞ S. 34)



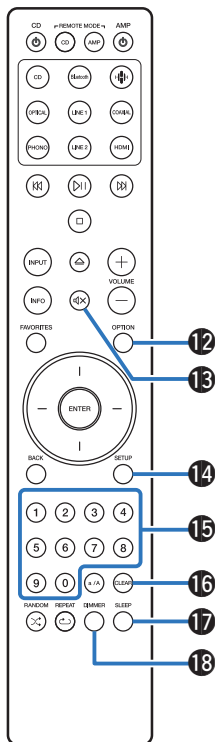

12 OPTION-Taste

Diese löscht die registrierten Bluetooth-Geräte aus der "Devices"-Liste. (☞ S. 71)

13 Stummtaste (M)

Stellt die Audioausgabe stumm. (☞ S. 34)

14 SETUP-Taste

Das Einrichtungs Menü wird auf dem Display angezeigt. (☞ S. 66)

15 Zahlentasten (0 – 9)

Geben Sie die Anzahl der HEOS-Favoriten ein. (☞ S. 62)

16 CLEAR-Taste

Dadurch wird die Zahleneingabe gelöscht.

17 SLEEP-Taste

Ermöglicht die Einstellung der Einschlaffunktion. (☞ S. 63)

18 DIMMER-Taste

Displayhelligkeit dieses Geräts einstellen. (☞ S. 62)



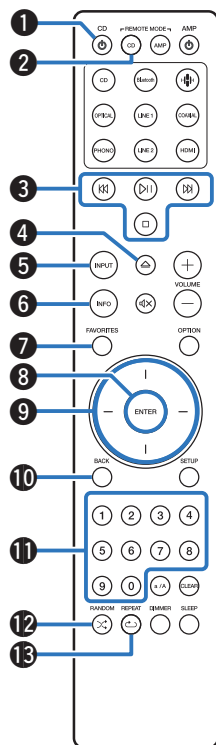





■ Bedienung des CD-Players

Ein CD-Player von Marantz kann bedient werden.

Für die Bedienung des CD-Players drücken Sie auf REMOTE MODE CD, um die Fernbedienung in den CD-Player-Betriebsmodus umzuschalten.

- 1 **Netzta**ste (CD )
- 2 **Auswahltaste** für Fernbedienmodus (REMOTE MODE CD)
- 3 **Systemtasten**
- 4 **Taste** zum Öffnen/Schließen des CD-Fachs ()
- 5 **Auswahltaste** für die Eingangsquelle (INPUT)
- 6 **Informationstaste** (INFO)
- 7 **FAVORITES-Taste**
- 8 **ENTER-Taste**
- 9 **Pfeiltasten**
- 10 **BACK-Taste**
- 11 **Zahlentasten** (0 – 9)
- 12 **RANDOM-Taste** ()
- 13 **REPEAT-Taste** ()



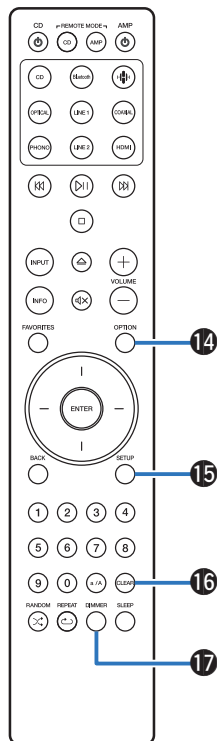

14 OPTION-Taste

15 SETUP-Taste

16 CLEAR-Taste

17 DIMMER-Taste



- Bei manchen Produkten kann es vorkommen, dass die Fernbedienung nicht funktioniert.
- **7** FAVORITES-Taste fungiert als PROGRAM-Taste. Einzelheiten zur PROGRAM-Taste finden Sie in der Bedienungsanleitung des CD-Players.



■ Inhalt









Anschließen der Lautsprecher	19
Anschließen eines Wiedergabegeräts	22
Anschließen an ein Gerät mit digitalen Audio-Anschlüssen	23
Anschließen eines USB-Flash-Laufwerks an den USB-Anschluss	25
Anschließen an ein Heim-Netzwerk (LAN)	26
Anschließen eines Leistungsverstärkers	28
Anschließen von Geräten mit Fernbedienungsanschlüssen	29
Anschluss des Netzkabels	31

HINWEIS

- Stecken Sie das Netzkabel erst dann an, wenn alle Geräte angeschlossen wurden.
- Bündeln Sie Netzkabel und Anschlusskabel nicht. Dadurch können Brummen oder Störungen entstehen.

■ Anschlusskabel

Legen Sie sich die für die anzuschließenden Geräte erforderlichen Kabel bereit.

Lautsprecherkabel	
Subwoofer-Kabel	
HDMI-Kabel	
Optisches Kabel	
Digitales Koaxialkabel	
Audiokabel	
LAN-Kabel	
Fernbedienungskabel	



Anschließen der Lautsprecher

HINWEIS

- Trennen Sie die Stromversorgung des Geräts, bevor Sie die Lautsprecher anschließen. Schalten Sie auch den Subwoofer aus.
- Schließen Sie die Lautsprecherkabel so an, dass sie an den Anschlussbuchsen nicht überstehen. Die Schutzschaltung kann u. U. aktiviert werden, wenn die Adern die Schalttafel berühren oder wenn die Plus- und Minuspole einander berühren. "Überlastschutz" (☞ S. 106)
- Berühren Sie die Anschlussbuchsen der Lautsprecher nicht, wenn das Gerät an das Stromnetz angeschlossen ist. Dies kann zu einem Stromschlag führen.
- Verwenden Sie Lautsprecher mit einer Impedanz von 4 bis 16 Ω /Ohm.

Anschließen der Lautsprecherkabel

Achten Sie beim Anschließen der Lautsprecher an dieses Gerät darauf, dass die Kennzeichnung von linkem (L) und rechtem (R) Kanal sowie die Ausrichtung + (rot) und – (weiß) übereinstimmen.

- 1 Isolieren Sie ca. 10 mm des Lautsprecherkabelendes ab, verzwirbeln Sie das Ende der Ader fest, oder versehen Sie es mit einem Kabelschuh.**



- 2 Drehen Sie den Lautsprecheranschluss gegen den Uhrzeigersinn, um ihn zu lösen.**

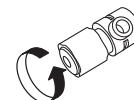

- 3 Führen Sie Ader des Lautsprecherkabels bis zum zum Beginn der Isolierung in den Lautsprecheranschluss ein.**

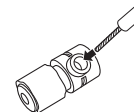

- 4 Drehen Sie den Lautsprecheranschluss im Uhrzeigersinn, um ihn festzuziehen.

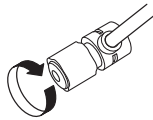

Kabelschuhstecker

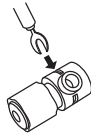

Anschließen der Lautsprecher

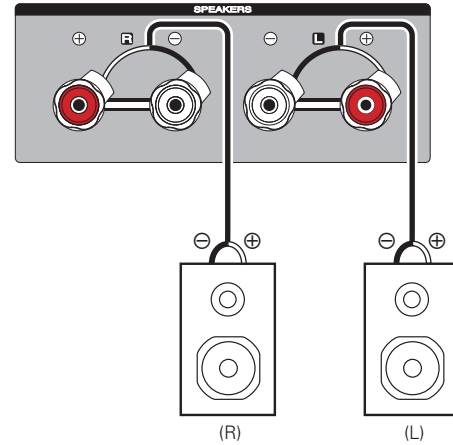

Anschließen der Subwoofer

Verwenden Sie zum Anschließen des Subwoofers ein Subwoofer-Kabel.

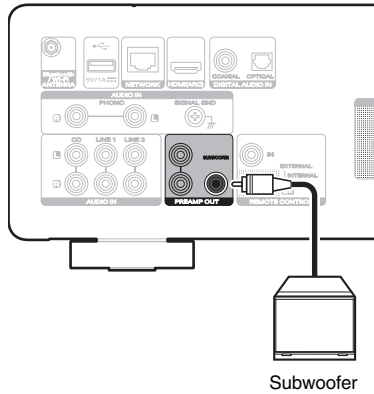

Anschließen eines Wiedergabegeräts

An dieses Gerät können Sie Schallplattenspieler, Tuner, Blu-ray-Disc-Player und CD-Player anschließen.

Dieses Gerät ist mit Schallplattenspielern kompatibel, die mit einem Tonabnehmer mit beweglichem Magneten (MM) ausgestattet sind. Wenn Sie einen Schallplattenspieler mit einem MC-Tonabnehmer (Drehspule mit geringer Leistung) an dieses Gerät anschließen, verwenden Sie einen handelsüblichen MC-Vorverstärker oder einen Aufwärtstransformator.

Wenn Sie die Eingangsquelle des Geräts auf "PHONO" stellen und aus Versehen die Lautstärke erhöhen, ohne einen Plattenspieler anzuschließen, kann ein brummendes Geräusch aus den Lautsprechern auftreten.

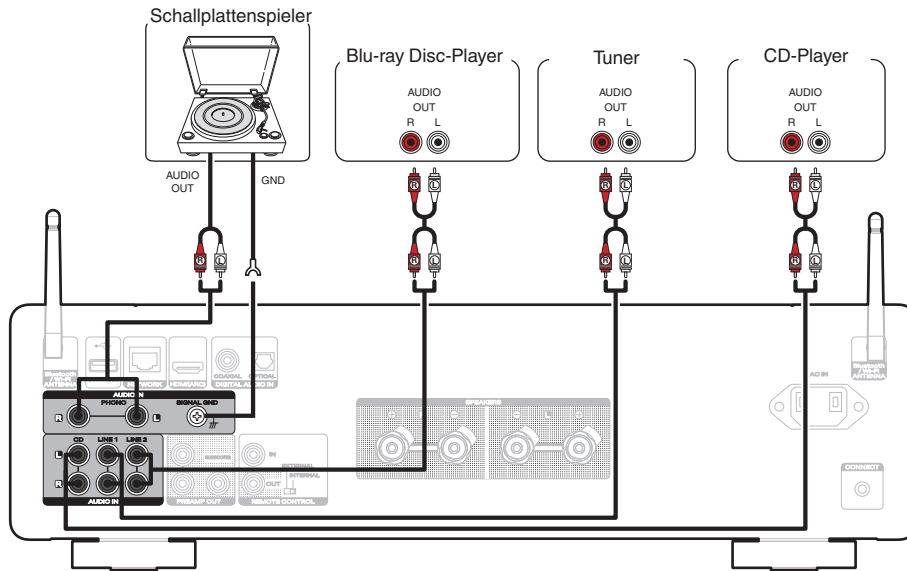

HINWEIS

- Der Erdungsanschluss (SIG. GND) dieses Geräts dient nicht zur Sicherheitserdung. Wenn dieser Anschluss bei starken Störgeräuschen angeschlossen wird, können die Geräusche reduziert werden. Beachten Sie, dass die Erdungsleitung, abhängig vom Plattenspieler, auch den umgekehrten Effekt der Geräuscherhöhung haben kann. In diesem Fall ist es nicht nötig, das Erdungskabel anzuschließen.



- Die PHONO-Eingangsklemmen sind mit einem kurzen Stiftstecker ausgestattet. Entfernen Sie diesen Stecker für den Anschluss eines Plattenspielers. Bewahren Sie den entfernten Stiftstecker an einem sicheren Ort auf, wo Sie ihn nicht verlieren.



Anschließen an ein Gerät mit digitalen Audio-Anschlüssen

Verwenden Sie diese Verbindung zur Einspeisung von digitalen Audiosignalen in das Gerät und wandeln Sie die Signale mithilfe des D/A-Wandlers des Geräts zur Wiedergabe um. (☞ S. 42)

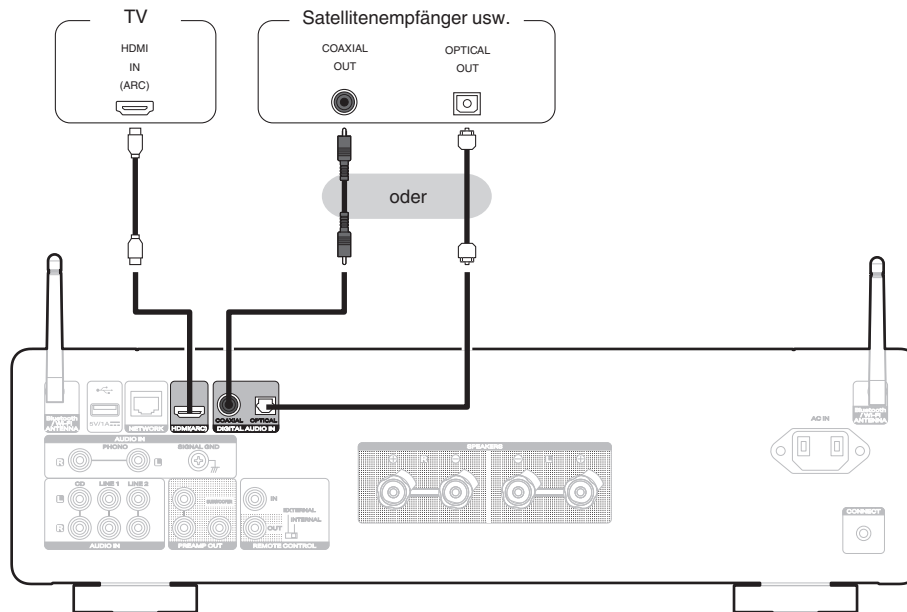



- Wenn ein Fernseher an dieses Gerät angeschlossen wird, schalten Sie die Audioausgabe der internen Lautsprecher dieses Fernsehers ab. Weitere Informationen finden Sie in der Bedienungsanleitung Ihres Fernsehers.
- Wenn Sie den HDMI (ARC)-Anschluss dieses Geräts an Ihr TV-Gerät anschließen, verbinden Sie ihn mit dem HDMI-Eingangsanschluss Ihres TV-Geräts, der die ARC-Funktion unterstützt.
- Wenn Sie dieses Gerät an einen Fernseher anschließen, der die ARC-Funktion nicht unterstützt, oder an einen Fernseher, der über keinen HDMI-Anschluss verfügt, verwenden Sie eine optische Verbindung oder eine koaxiale Verbindung, um den Fernsehton wiederzugeben.

HINWEIS

- In dieses Gerät können lineare PCM-Signale mit einer Abtastfrequenz von 32 kHz, 44,1 kHz, 48 kHz, 88,2 kHz, 96 kHz, 176,4 kHz oder 192 kHz eingegeben werden.
- Geben Sie keine Nicht-PCM-Signale wie Dolby Digital, DTS und AAC in das Gerät ein. Dies verursacht Rauschen und kann die Lautsprecher beschädigen.
- Nur die PCM-2-Kanal-Einstellung kann verwendet werden, um Ton von einem Fernseher über die HDMI ARC-Funktion wiederzugeben. Stellen Sie in den Einstellungen des Fernsehers "PCM 2ch" als Audioformat ein.

■ Technische Daten der unterstützten Audioformate

Siehe "Digitaler Eingang" (🔍 S. 98).



Anschließen eines USB-Flash-Laufwerks an den USB-Anschluss

Bedienungsanleitungen finden Sie unter "Wiedergeben von Musik von einem USB-Flash-Laufwerk" (📖 S. 55).

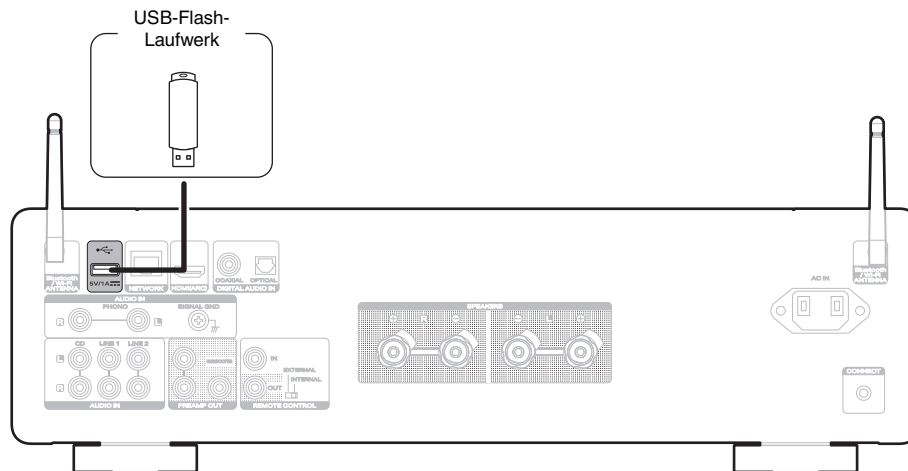

- Marantz kann nicht garantieren, dass alle USB-Flash-Laufwerke verwendet oder mit Strom versorgt werden können. Wenn Sie ein mobiles USB-Festplattenlaufwerk verwenden, das über einen Netzadapter verfügt, verwenden Sie diesen.

HINWEIS

- USB-Flash-Laufwerke können nicht über einen USB-Hub verwendet werden.
- Es ist nicht möglich, dieses Gerät zu verwenden, wenn es per USB-Kabel an den USB-Anschluss eines Computers angeschlossen wird.
- Verwenden Sie kein Verlängerungskabel, wenn Sie ein USB-Flash-Laufwerk anschließen. Dieses könnte Radio-Interferenzen mit anderen Geräten verursachen.



Anschließen an ein Heim-Netzwerk (LAN)

Sie können dieses Gerät über ein kabelgebundenes LAN oder über WLAN an ein Netzwerk anschließen.

Sie können dieses Gerät an Ihr Heimnetzwerk (LAN) anschließen, sodass die nachstehend aufgeführten Wiedergabe- und Bedienoptionen ausgeführt werden können.

- Wiedergabe von Netzwerkaudio wie Internetradio oder eines Mediaservers
- Wiedergabe über Musik-Streamingdienste
- Verwenden der Apple AirPlay-Funktion
- Bedienung dieses Geräts über das Netzwerk
- Bedienung über das HEOS WLAN Mehrraum-Soundsystem
- Firmware-Update

Wenden Sie sich für Einrichtung einer Internetverbindung an einen Internetdienstanbieter (ISP) oder einen Computerfachhandel.



- Wenn  auf dem Display dieses Geräts angezeigt wird, ist dieses Gerät mit keinem Netzwerk verbunden.

Kabelgebundenes LAN

Für den Anschluss über ein kabelgebundenes LAN verbinden Sie den Router über ein LAN-Kabel mit diesem Gerät, wie in der nachstehenden Abbildung dargestellt.

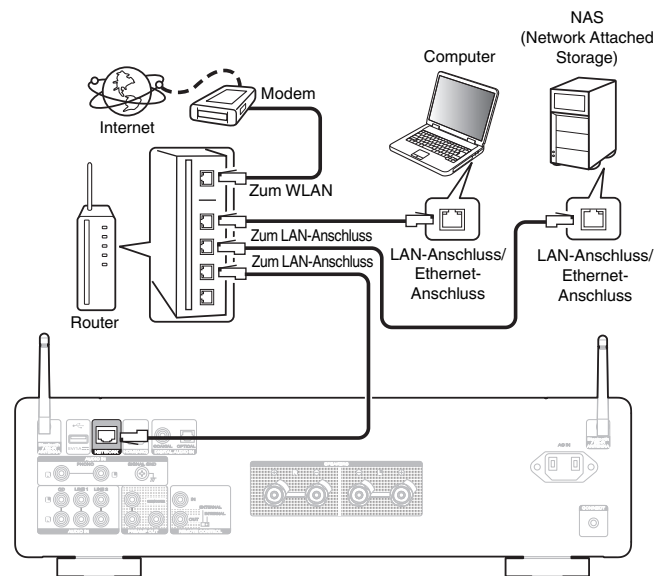

WLAN

Wenn Sie eine WLAN-Verbindung zum Netzwerk herstellen, schließen Sie die externen Antennen für die Bluetooth-/WLAN-Verbindung auf der Rückseite des Geräts an und stellen diese aufrecht.

Um eine Verbindung mit einem WLAN-Router herzustellen, laden Sie die HEOS-App auf Ihr Smartphone herunter und richten Sie dieses Gerät ein. (📖 S. 44)

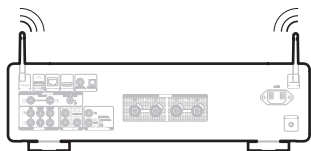
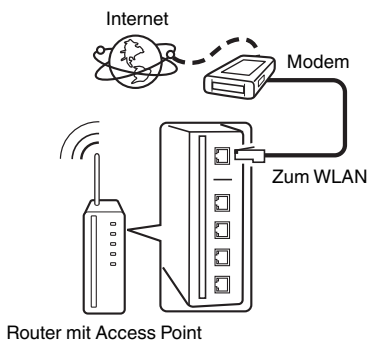

- Wenn Sie dieses Gerät verwenden, empfehlen wir einen Router mit folgenden Funktionen:
 - Integrierter DHCP-Server
Diese Funktion weist im LAN automatisch IP-Adressen zu.
 - Integrierter 100BASE-TX-Switch
Wenn Sie mehrere Geräte anschließen, empfehlen wir die Verwendung eines Switching Hubs mit einer Geschwindigkeit von mindestens 100 Mbps.
- Verwenden Sie nur geschirmte STP- oder ScTP LAN-Kabel (die im Fachhandel erhältlich sind). (CAT-5 oder höher empfohlen)
- Es wird ein herkömmliches geschirmtes LAN-Kabel empfohlen. Wenn Sie ein Flachkabel oder ein nicht geschirmtes Kabel verwenden, könnten andere Geräte gestört werden.

HINWEIS

- Welche Router verwendet werden können, ist vom ISP abhängig. Wenden Sie sich bei Fragen an den ISP oder den Computerfachhandel.
- Dieses Gerät ist nicht mit PPPoE kompatibel. Ein mit PPPoE kompatibler Router ist erforderlich, wenn Ihre Verbindung nicht für die Verwendung von PPPoE eingerichtet ist.
- Der NETWORK-Stecker darf nicht direkt mit dem LAN-Anschluss/Ethernet-Anschluss Ihres Computers verbunden werden.
- Einige Online-Dienste werden sonst möglicherweise ohne vorherige Benachrichtigung getrennt.



Anschließen eines Leistungsverstärkers

Schließen Sie einen Leistungsverstärker an das Gerät an, um es als Vorverstärker zu verwenden.

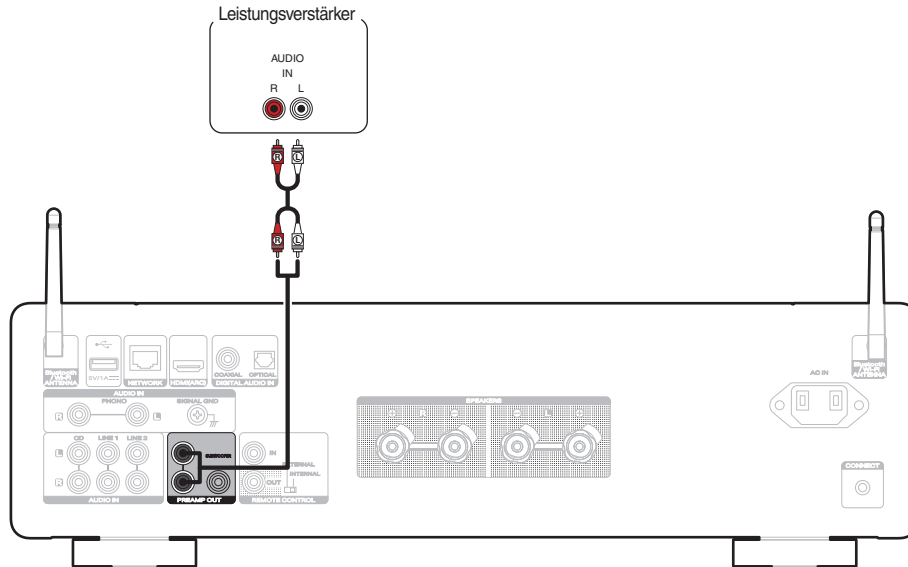

- Die Lautstärke des Audiosignals aus den PREAMP OUT-Anschlüssen ist mit der Lautstärke der Lautsprecher verknüpft.

HINWEIS

- Stecken Sie den Überbrückungsstecker niemals in die PREAMP OUT-Buchsen. Das Gerät könnte dadurch beschädigt werden.



Anschließen von Geräten mit Fernbedienungsanschlüssen

Bedienung dieses Geräts mit der Fernbedienung ohne Sichtkontakt

Sie können an die REMOTE CONTROL-Anschlüsse einen externen IR-Empfänger anschließen, um die mitgelieferte Fernbedienung ohne Sichtkontakt zu verwenden. Dies kann erforderlich sein, wenn das Gerät in einem Schrank oder einer Ecke verborgen ist, sodass Sie nicht direkt mit der Fernbedienung auf dieses zeigen können.

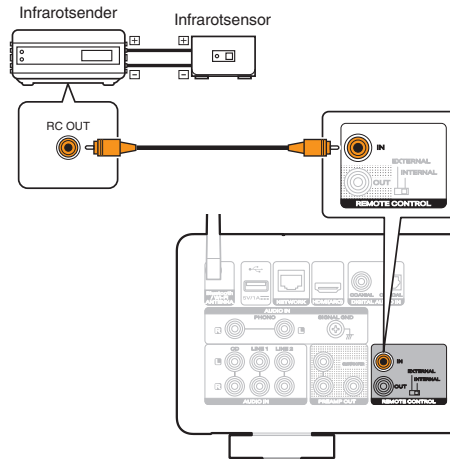

Remote-Anschluss von Marantz-Audiogeräten

Sie können Fernbedienungssignale übertragen, indem Sie ein Marantz-Audiogerät mithilfe des mitgelieferten Fernbedienungskabels an die REMOTE CONTROL IN/OUT-Anschlüsse anschließen. Stellen Sie den EXTERNAL/INTERNAL-Schalter an der Rückseite dieses Geräts und des angeschlossenen Geräts wie folgt ein.

- Stellen Sie den EXTERNAL/INTERNAL-Schalter dieses Geräts auf "INTERNAL".
- Stellen Sie den EXTERNAL/INTERNAL-Schalter des angeschlossenen Geräts auf "EXTERNAL".

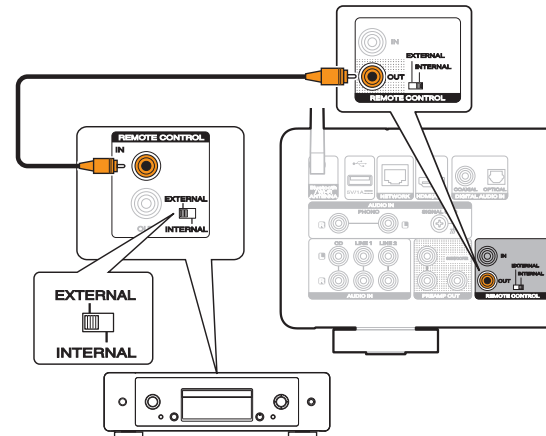



- Diese Einstellung deaktiviert den Empfang des Fernbedienungssensors eines Marantz-Audiogeräts.
- Um das Gerät zu bedienen, richten Sie die Fernbedienung auf den Fernbedienungssensor dieses Geräts.
- Stellen Sie den Schalter auf "INTERNAL", um das Gerät ohne Anschluss eines Marantz-Audiogeräts zu verwenden.



Anschluss des Netzkabels

Wenn alle Anschlüsse hergestellt wurden, schließen Sie den Netzstecker an die Steckdose an.

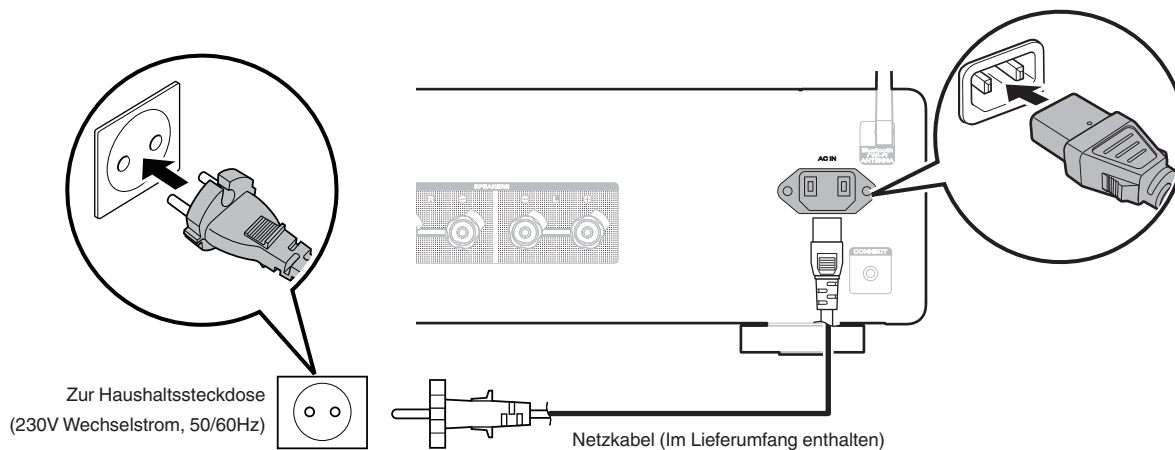

■ Inhalt

Grundfunktionen

Stromversorgung einschalten	33
Umschalten der Stromversorgung auf Standby	33
Auswählen der Eingangsquelle	34
Einstellung der Lautstärke	34
Vorübergehendes Ausschalten des Tons (Stummschaltung)	34

Wiedergabe von Netzwerkaudio/Services

Abrufen der HEOS-App	44
Wiedergeben von Internetradio	54
Wiedergeben von auf Ihrem Handy gespeicherter Musik	54
Wiedergeben von auf einem Computer oder auf einem NAS gespeicherten Dateien	55
Wiedergeben von Musik von einem USB-Flash-Laufwerk	55
AirPlay-Funktion	57
Spotify Connect-Funktion	60

Wiedergabe von einem Gerät

Abspielen von CDs	35
Wiedergabe von Musik von einem Bluetooth-Gerät	36
Audio-Wiedergabe über Bluetooth-Kopfhörer	39
Wiedergabe von digitaler Eingangsquelle	42

Praktische Funktionen

Anpassen des Klangs und der Balance	61
Wiedergabe im Source Direct-Modus	61
Wiedergabe eines HEOS Favoriten	62
Einstellen der Display-Helligkeit	62
Verwenden der Einschlaffunktion	63



Grundfunktionen

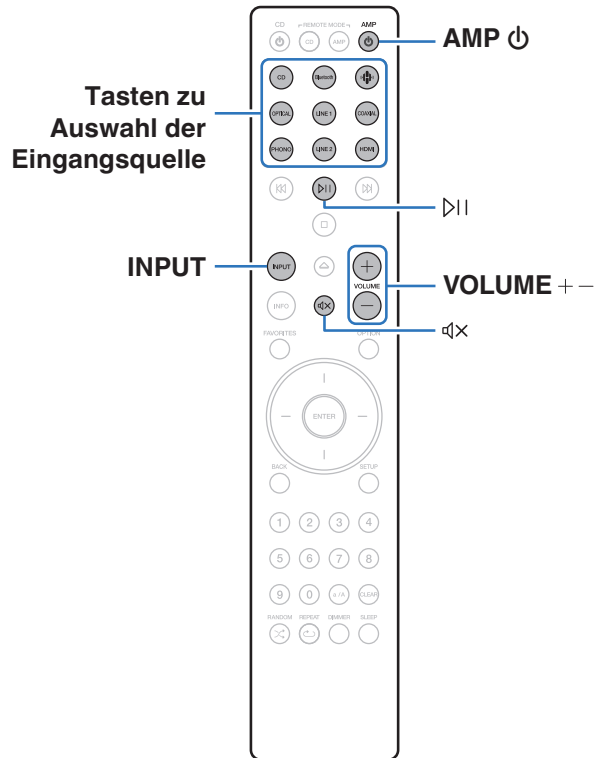

Stromversorgung einschalten

1 Drücken Sie zum Einschalten AMP ϕ .



- Sie können zum Einschalten aus dem Standby-Modus auch auf ϕ am Hauptgerät drücken.
- Um das Gerät aus dem Standby Modus einzuschalten, können Sie auch $\triangleright \parallel$ drücken.

Umschalten der Stromversorgung auf Standby

1 Drücken Sie AMP ϕ .

Das Gerät wechselt in den Standby-Modus.



- Sie können das Gerät auch auf Standby schalten, indem Sie auf dem Gerät auf ϕ drücken.

HINWEIS

- Es werden auch dann einige Geräteteile mit Strom versorgt, wenn sich das Gerät im Bereitschaftsmodus befindet. Ziehen Sie den Stecker aus der Steckdose, wenn Sie verreisen oder die Wohnung für längere Zeit verlassen.





Auswählen der Eingangsquelle

1 Drücken Sie die Auswahltaste für die Eingangsquelle um die Wiedergabe zu starten.

Die ausgewählte Eingangsquelle wird auf dem Display angezeigt.



- Sie können auch auf INPUT drücken, um die Eingabequelle auszuwählen.
- Sie können die Eingangsquelle auch durch Drehen des INPUT-Auswahlschalters am Hauptgerät auswählen.
- Wenn Sie die  (HEOS Music)-Taste drücken, wird die Eingangsquelle auf diejenige umgeschaltet, die zuletzt über das Netzwerk wiedergegeben wurde. Wenn Sie auf die Eingangsquelle, die zuvor über das Netzwerk wiedergegeben wurde, nicht zugreifen können, öffnen Sie "HEOS" auf dem Display.
- Für die Wiedergabe von einem Stream oder einem USB-Flash-Laufwerk über die Netzwerkfunktion verwenden Sie die HEOS-App. ( S. 44)
- Wenn Sie die Wiedergabe über die HEOS-App starten, während dieses Gerät eingeschaltet ist, schaltet es automatisch auf die Eingangsquelle um, die gerade abgespielt wird.

Einstellung der Lautstärke

1 Stellen Sie die Lautstärke mit VOLUME +— ein.

Der Lautstärkepegel erscheint auf der Anzeige.



- Sie können die Lautstärke auch durch Drehen von VOLUME am Gerät einstellen.

Vorübergehendes Ausschalten des Tons (Stummschaltung)

1 Drücken Sie auf .

Auf dem Display wird "Mute" angezeigt.



- Um die Stummschaltung aufzuheben, stellen Sie entweder die Lautstärke ein oder drücken Sie erneut .



Abspielen von CDs

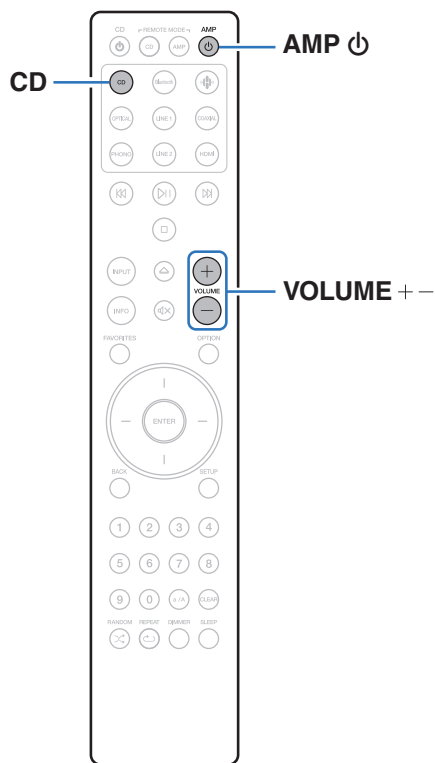

- 1 Wiedergabe vorbereiten.**
Prüfen Sie die Verbindung und schalten Sie die Einheit ein.
("Anschließen eines Wiedergabegeräts" (S. 22))
- 2 Drücken Sie zum Einschalten AMP.**
- 3 Drücken Sie die Auswahltaste für die Eingangsquelle (CD) und schalten Sie die Eingangsquelle auf "CD".**
Auf dem Display wird "CD" angezeigt.
- 4 Spielen Sie die CD ab.**
- 5 Stellen Sie die Lautstärke mit VOLUME + - ein.**



Wiedergabe von Musik von einem Bluetooth-Gerät

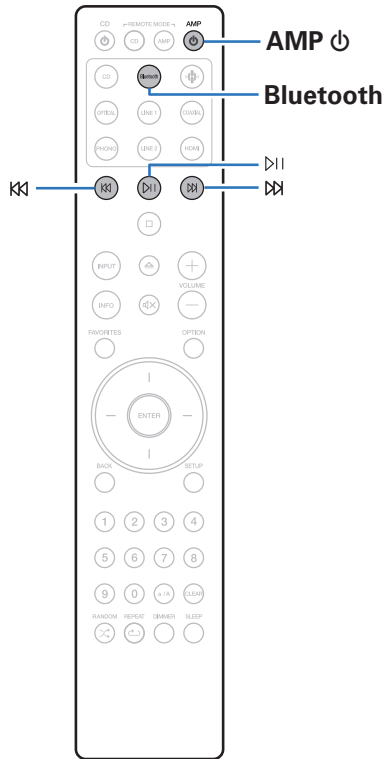

Sie können auf Bluetooth-Geräten wie Smartphones, digitalen Musik-Playern usw. gespeicherte Musikdateien über dieses Gerät anhören, indem Sie das Gerät mit dem Bluetooth-Gerät koppeln.

Die Kommunikation ist bis zu einer Reichweite von etwa 30 m möglich.

HINWEIS

- Damit Sie Musik von einem Bluetooth-Gerät wiedergeben können, muss auf dem Bluetooth-Gerät das A2DP-Profil unterstützt werden.



Wiedergabe von Musik von einem Bluetooth-Gerät

Bevor Sie Musik von einem Bluetooth-Gerät auf diesem Gerät wiedergeben können, muss das Bluetooth-Gerät zuerst mit diesem Gerät gekoppelt werden.

Diese Kopplung muss für jedes Bluetooth-Gerät nur einmal durchgeführt werden.

1 Wiedergabe vorbereiten.

- ① Schließen Sie die mitgelieferten externen Antennen für die Bluetooth-/WLAN-Verbindung an die Bluetooth-/WLAN-Antennenanschlüsse auf der Rückseite an. (👉 S. 11)
- ② Drücken Sie zum Einschalten des Geräts auf AMP .

2 Drücken Sie Bluetooth.

Bei erstmaliger Wiedergabe von Inhalten über Bluetooth mit diesem Gerät wechselt das Gerät automatisch in den Kopplungsmodus und "Bluetooth Pairing..." erscheint auf dem Display des Geräts.

3 Aktivieren Sie die Bluetooth-Einstellungen an Ihrem mobilen Gerät.



4 Wählen Sie dieses Gerät aus, wenn der entsprechende Name in der auf dem Bildschirm des Bluetooth-Geräts angezeigten Liste erscheint.

Stellen Sie eine Verbindung zum Bluetooth-Gerät her, während im Display des Geräts "Bluetooth Pairing..." angezeigt wird.

Führen Sie den Verbindungsvorgang mit dem Bluetooth-Gerät in der Nähe des Geräts (ca. 1 m) durch.

5 Spielen Sie Musik über eine App auf Ihrem Bluetooth-Gerät ab.

- Das Bluetooth-Gerät kann auch über die Fernbedienung dieses Geräts bedient werden.
- Wenn die Bluetooth-Taste auf der Fernbedienung beim nächsten Mal gedrückt wird, stellt dieses Gerät automatisch eine Verbindung zum dem Bluetooth-Gerät her, mit dem es zuletzt verbunden war.

Funktionstasten	Funktion
	Wiedergabe/Pause
	Springen zum vorherigen oder nächsten Titel



Kopplung mit anderen Bluetooth-Geräten

Koppeln Sie ein Bluetooth-Gerät mit diesem Gerät.

- 1 Aktivieren Sie die Bluetooth-Einstellungen an Ihrem mobilen Gerät.**
- 2 Halten Sie Bluetooth auf der Fernbedienung mindestens 3 Sekunden lang gedrückt.**
Dieses Gerät wechselt in den Kopplungsmodus.
- 3 Wählen Sie dieses Gerät aus, wenn der entsprechende Name in der auf dem Bildschirm des Bluetooth-Geräts angezeigten Liste erscheint.**



- Dieses Gerät kann mit bis zu 8 Bluetooth-Geräten gekoppelt werden. Wenn Sie ein 9. Bluetooth-Gerät koppeln, wird dieses anstelle des ältesten registrierten Geräts registriert.

HINWEIS

- Damit Sie das Bluetooth-Gerät mit der Fernbedienung dieses Geräts bedienen können, muss das Bluetooth-Gerät das AVRCP-Profil unterstützen.
- Es kann nicht garantiert werden, dass die Fernbedienung dieses Geräts mit allen Bluetooth-Geräten funktioniert.
- Abhängig vom Typ des Bluetooth-Geräts ist die Audioausgabe dieses Gerät an die Lautstärkeinstellung am Bluetooth-Gerät gekoppelt.

Erneutes Verbinden von einem Bluetooth-Gerät mit diesem Gerät

Wenn die Kopplung abgeschlossen ist, kann eine Verbindung zu dem Bluetooth-Gerät hergestellt werden, ohne dass eine Eingabe an diesem Gerät vorzunehmen ist.

Dieser Vorgang muss auch durchgeführt werden, wenn ein anderes Bluetooth-Gerät zur Wiedergabe gewählt wird.

- 1 Besteht eine Verbindung zu einem Bluetooth-Gerät, deaktivieren Sie die Bluetooth-Einstellung des verbundenen Geräts, um die Verbindung zu trennen.**
- 2 Aktivieren Sie die Bluetooth-Einstellung des Geräts, zu dem Sie eine Verbindung herstellen möchten.**
- 3 Wählen Sie dieses Gerät aus der Bluetooth-Geräteliste auf Ihrem Bluetooth-Gerät.**
- 4 Spielen Sie Musik über eine App auf Ihrem Bluetooth-Gerät ab.**



- Wenn die Stromversorgung dieses Geräts und die Bluetooth-Funktion dieses Geräts eingeschaltet werden und ein Bluetooth-Gerät verbunden ist und wiedergegeben wird, wechselt die Eingangsquelle automatisch zu "Bluetooth".
- Wenn die "Network Control"-Einstellung dieses Geräts auf "On" gestellt ist und ein Bluetooth-Gerät angeschlossen und abgespielt wird, während dieses Gerät sich im Standby-Modus befindet, schaltet sich dieses Gerät automatisch ein.
(☞ S. 72)



Audio-Wiedergabe über Bluetooth-Kopfhörer

Sie können den Ton, der von diesem Gerät wiedergegeben wird, über Bluetooth-Kopfhörer anhören. Geben Sie Audio über angeschlossene Lautsprecher und Bluetooth-Kopfhörer gleichzeitig aus oder nur über Bluetooth-Kopfhörer.

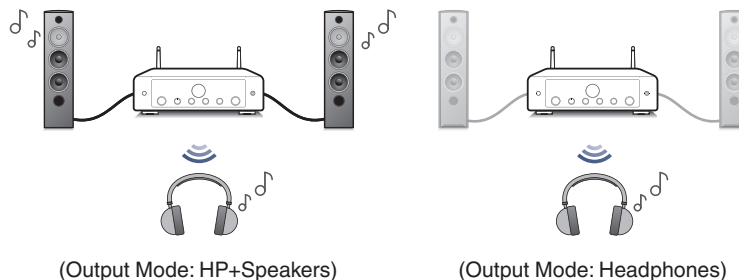

Audio-Wiedergabe über Bluetooth-Kopfhörer

1 Legen Sie im Einrichtungsmenü unter “Network” - “Bluetooth” für “Headphone” die Einstellung “On” fest. (☞ S. 71)

2 Wählen Sie “Output Mode” und stellen Sie die Audioausgabemethode ein.

HP+Speakers
(Standard):

Audio wird an Bluetooth-Kopfhörer und Lautsprecher ausgegeben.

Diese simultane Ausgabe eignet sich für Filmabende mit der Familie und andere Gruppenaktivitäten.

Headphones:

Audio wird nur an Bluetooth-Kopfhörer ausgegeben.

Dies ist geeignet, wenn Sie nachts allein Musik hören oder Filme ansehen, wenn es ruhig bleiben muss.

3 Versetzen Sie den Bluetooth-Kopfhörer, den Sie mit diesem Gerät verbinden möchten, in den Kopplungsmodus.

4 Wählen Sie “Devices” und wählen Sie den Namen des Bluetooth-Kopfhörers in der Geräteliste aus.

5 Stellen Sie die Lautstärke des angeschlossenen Bluetooth-Kopfhörers ein, nachdem die Verbindung hergestellt wurde.



- Bluetooth-Lautsprecher, die mit dem A2DP-Profil kompatibel sind, können anhand derselben Schritte wie Bluetooth-Kopfhörer angeschlossen werden.

HINWEIS

- Die Lautstärke des Bluetooth-Kopfhörers kann nicht von diesem Gerät aus angepasst werden. Stellen Sie die Lautstärke Ihres Bluetooth-Kopfhörers ein.
- Die Einstellungen für “Audio” im Einrichtungsmenü, die auf diesem Gerät festgelegt wurden, werden bei der Audioausgabe über Bluetooth-Kopfhörer nicht übernommen.
- Die Einstellungen für BASS, TREBLE und BALANCE oder der auf diesem Gerät festgelegte Source Direct-Modus werden bei der Audioausgabe über Bluetooth-Kopfhörer nicht übernommen.
- Der Ton kann bei der Übertragung über Bluetooth verzögert sein.
- AirPlay und Roon Ready-Audio kann nicht übertragen werden.
- Bluetooth-Kopfhörer können nicht verbunden werden, wenn eine Bluetooth-Eingangsquelle verwendet wird. Außerdem wird durch die Auswahl einer Bluetooth-Eingangsquelle die Verbindung zwischen diesem Gerät und den Bluetooth-Kopfhörern beendet.
- Bluetooth-Kopfhörer können nicht verbunden werden, wenn dieses Gerät in der HEOS-App zu einer Gruppe hinzugefügt wurde.
- Bluetooth-Kopfhörer können nicht verbunden werden, wenn ein Gerät mit integriertem HEOS eine Eingangsquelle von diesem Gerät wiedergibt.

VORSICHT:

Verwendung von Bluetooth-Kopfhörern ohne Lautstärkeregelungsfunktion

- Um Hörverlust zu vermeiden, sollten Sie keine Bluetooth-Kopfhörer anschließen, die keine Funktion zur Lautstärkeregelung haben.
- Die Lautstärke des Bluetooth-Kopfhörers kann unerwartet hoch sein, wenn dieses Gerät mit einem Bluetooth-Kopfhörer verbunden wird.
- Die Lautstärke des Bluetooth-Kopfhörers kann nicht von diesem Gerät aus angepasst werden.



Erneutes Verbinden mit einem Bluetooth-Kopfhörer

Führen Sie einen der folgenden Schritte aus, um den zuletzt verwendeten Bluetooth-Kopfhörer erneut zu verbinden:

- Stellen Sie die Verbindung zu diesem Gerät mit der Wiederverbindungsfunktion des Bluetooth-Kopfhörers wieder her.
- Wenn "Output Mode" auf "HP+Speakers" eingestellt ist, verbindet sich dieses Gerät beim Einschalten automatisch mit dem zuletzt verwendeten Bluetooth-Kopfhörer.
- Wählen Sie das Gerät, das Sie verbinden möchten, aus der "Devices"-Liste unter "Bluetooth" im Einrichtungsmenü aus. (👉 S. 71)

Trennen der Verbindung des Bluetooth-Kopfhörers

Führen Sie einen der folgenden Schritte aus, um die Verbindung zu Ihrem Bluetooth-Kopfhörer zu trennen:

- Schalten Sie Ihren Bluetooth-Kopfhörer aus.
- Gehen Sie im Einrichtungsmenü zu "Network" - "Bluetooth" und legen Sie für "Headphone" die Einstellung "Off" fest. (👉 S. 71)



Wiedergabe von digitaler Eingangsquelle

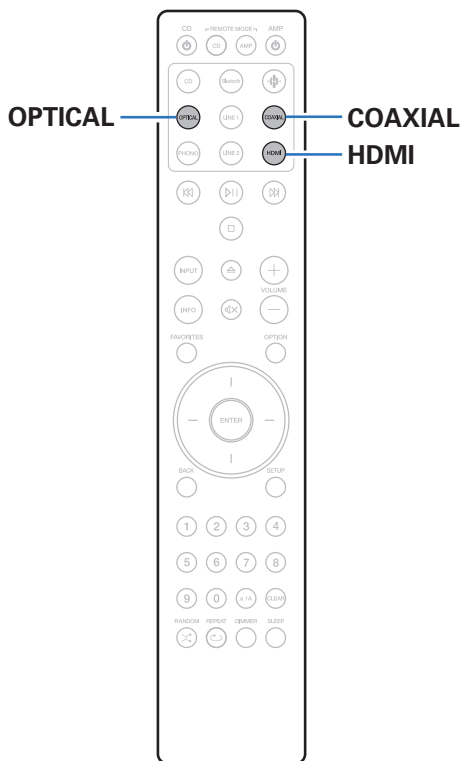

1 Wiedergabe vorbereiten.

Prüfen Sie die Verbindung und schalten Sie die Einheit ein. (“Anschließen an ein Gerät mit digitalen Audio-Anschlüssen” (👉 S. 23))

2 Drücken Sie HDMI, COAXIAL oder OPTICAL, um “HDMI”, “COAXIAL” oder “OPTICAL” als Eingangsquelle auszuwählen.

3 Geben Sie von den an dieses Gerät angeschlossenen Komponenten wieder.

- Wenn die Abtastfrequenz nicht erkannt werden kann, wird “Unlocked” angezeigt.
- “Unsupported” wird angezeigt, wenn Audiosignale, die von diesem Gerät nicht unterstützt werden, eingegeben werden.





- Wenn "TV Input" im Menü ausgewählt ist, schaltet sich dieses Gerät automatisch ein, sobald der an dieses Gerät angeschlossene Fernseher eingeschaltet wird, und die Eingangsquelle wechselt zu "HDMI", "COAXIAL" oder "OPTICAL". (☞ S. 68)
- Wenn Sie Ihren Fernseher über eine optische oder koaxiale Verbindung anschließen, kann dieses Gerät nicht in den Standby-Modus versetzt werden, wenn Sie Ihren Fernseher ausschalten. Wenn Sie dieses Gerät automatisch in den Standby-Modus versetzen möchten, stellen Sie im Einstellungsmenü "Auto-Standby" ein. (☞ S. 69)

HINWEIS

- Geben Sie keine Nicht-PCM-Signale wie Dolby Digital, DTS und AAC auf dem Gerät wieder. Dies verursacht Rauschen und kann die Lautsprecher beschädigen.
- Nur die PCM-2-Kanal-Einstellung kann verwendet werden, um Ton von einem Fernseher über die ARC-Funktion wiederzugeben. Stellen Sie in den Einstellungen des Fernsehers "PCM 2ch" als Audioformat ein.

■ Technische Daten der unterstützten Audioformate

Siehe "Digitaler Eingang" (☞ S. 98).

■ HDMI-Steuerfunktion

Schließen Sie dieses Gerät mit einem HDMI-Kabel an einen Fernseher an, der die HDMI-Steuerfunktion unterstützt, und aktivieren Sie die HDMI-Steuereinstellung am Fernseher, um grundlegende Bedienvorgänge an diesem Gerät (Ändern der Eingangsquelle, Ein- und Ausschalten, Anpassen der Lautstärke) mit der Fernbedienung des Fernsehers durchzuführen.

Weitere Informationen zur HDMI-Steuerfunktion finden Sie unter "Informationen zu HDMI" (☞ S. 102).



Abrufen der HEOS-App

Sie können über die HEOS-App zahlreiche Online-Musik-Streamingdienste nutzen. Je nach Ihrem geografischen Standort können Sie aus zahlreichen Optionen wählen.

Laden Sie die HEOS-App für iOS oder Android herunter, indem Sie den App Store, Google Play oder den Amazon Appstore nach "HEOS" durchsuchen.



- Die Spezifikationen der HEOS-App können ohne vorherige Ankündigung zu Zwecken der Verbesserung geändert werden.



Erstmaliges Einrichten der HEOS-App mit einem Gerät mit integriertem HEOS

Sobald Sie dieses Gerät in Ihrem Hörraum platziert und die HEOS app heruntergeladen haben, sind Sie bereit, dieses Gerät für die Wiedergabe von Musik zu konfigurieren. Dazu gehört das Befolgen einiger einfacher Schritte, um dieses Gerät an Ihr vorhandenes Heimnetzwerk anzuschließen:



- Schließen Sie das Ethernet-Kabel NICHT an, wenn Sie dieses Gerät mit einem kabellosen Netzwerk verbinden möchten. Wenn Sie dieses Gerät mit einem kabelgebundenen Netzwerk verbinden möchten, schließen Sie es mithilfe eines separat erhältlichen Ethernet-Kabels an Ihr Netzwerk oder Ihren Router an.

1 Stellen Sie sicher, dass Ihr Mobilgerät mit Ihrem kabellosen Netzwerk verbunden ist (dem Netzwerk, mit dem Sie dieses Gerät verbinden möchten).

Sie können dies unter "Einstellungen" im "Wi-Fi"-Menü Ihres iOS- oder Android-Geräts überprüfen.



- Aktivieren Sie die Bluetooth-Einstellung auf Ihrem Mobilgerät.
- Wenn Ihr kabelloses Netzwerk gesichert ist, vergewissern Sie sich, dass Sie das Passwort für den Zugang zu Ihrem Netzwerk kennen.

2 Starten Sie die HEOS app auf Ihrem Mobilgerät.



3 Tippen Sie auf die "Jetzt konfigurieren"-Schaltfläche oben im Bildschirm.

4 Folgen Sie den Anweisungen, um dieses Gerät zu Ihrem kabellosen Netzwerk hinzuzufügen und einen Eingang an diesem Gerät auszuwählen.



Hinzufügen der Registrierung von Geräten mit integriertem HEOS in der HEOS-App

Beim HEOS-System handelt es sich um ein echtes Mehrraum-Audiosystem, das Audio-Wiedergaben automatisch zwischen mehreren Geräten mit integriertem HEOS synchronisiert, so dass das Audio aus unterschiedlichen Räumen perfekt synchron ist und stets hervorragend klingt! Sie können bequem bis zu 32 Geräte mit integriertem HEOS an Ihr HEOS-System anschließen.

■ Hinzufügen von kabelgebundenen Geräten mit integriertem HEOS

Schließen Sie die Geräte mit integriertem HEOS einfach mithilfe eines Ethernet-Kabels an Ihr Heimnetzwerk an. Das Gerät mit integriertem HEOS wird daraufhin in Ihrer HEOS app im Räume-Bildschirm als neuer Raum angezeigt. Informationen zu kabelgebundenen LAN-Verbindungen finden Sie unter "Anschließen an ein Heim-Netzwerk (LAN)" (📖 S. 26).



Sie können dem Gerät mit integriertem HEOS auf Wunsch einen Namen zuweisen, um den Raum anzugeben, in dem Sie es aufgestellt haben.

■ Hinzufügen von kabellosen Geräten mit integriertem HEOS

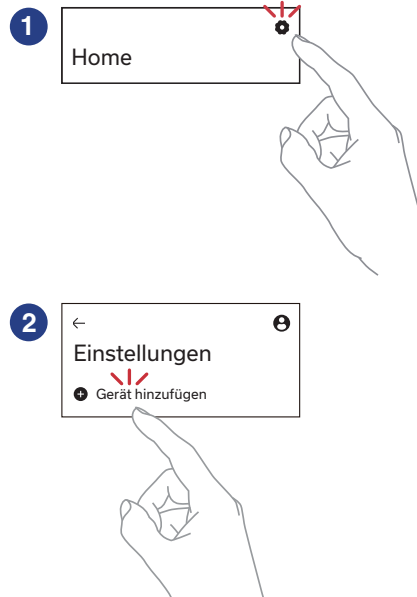
Sie können Ihrem HEOS-System weitere kabellose Geräte mit integriertem HEOS hinzufügen, indem Sie im Einstellungsmenü der HEOS-App "Gerät hinzufügen" auswählen und den Anweisungen folgen:



HEOS Konto

Sie können HEOS-Konten unter "HEOS Konto" ( S. 47) im Menü dieses Geräts registrieren oder indem Sie auf das -Symbol im Reiter "Home" – "Einstellungen" der HEOS-App tippen.

■ Was ist ein HEOS Konto?

Ein HEOS Konto ist ein Hauptkonto oder "Schlüsselbund" zur Verwaltung all Ihrer HEOS-Musikdienste mit nur einem Benutzernamen und Kennwort.

■ Warum benötige ich ein HEOS Konto?

Wenn Sie ein HEOS Konto besitzen, müssen Sie Ihre Anmeldenamen und Kennwörter für Ihre Musikdienste nur einmal eingeben. So haben Sie schnell und bequem Zugang zu mehreren Steuerungs-Apps auf verschiedenen Geräte.

Sie melden sich auf einem beliebigen Gerät einfach an Ihrem HEOS Konto an und haben Zugriff auf alle Ihnen zugewiesene Musikdienste, den Wiedergabeverlauf und benutzerspezifische Wiedergabelisten, auch wenn Sie die Musik bei Freunden über deren HEOS-System anhören.



■ Anmeldung an einem HEOS Konto

Wenn Sie zum ersten Mal versuchen, über das Hauptmenü "Home" der HEOS-App auf einen Musikdienst zuzugreifen, werden Sie angewiesen, sich für ein HEOS Konto zu registrieren. Folgen Sie den Anweisungen in der HEOS-App, um den Vorgang abzuschließen.



- Die HEOS Konto-Einstellungsinformationen auf diesem Gerät werden mit der HEOS-App synchronisiert.
Ändern Sie die Einstellungen und melden Sie sich über die HEOS-App bei Ihrem Konto ab.

■ Ändern Ihres HEOS Konto

- 1 Tippen Sie auf die "Home"-Registerkarte.
- 2 Gehen Sie auf das Symbol Einstellungen  oben rechts auf dem Bildschirm.
- 3 Gehen Sie auf das Symbol  des HEOS-Kontos oben rechts auf dem Bildschirm.
- 4 Ändern Sie Ihren Standort und Ihr Kennwort, löschen Sie Ihr Konto oder melden Sie sich von Ihrem Konto ab.



- Dieses Gerät synchronisiert sich automatisch, wenn Sie Ihre Kontoeinstellungen ändern oder sich über die HEOS-App abmelden. Um das HEOS-Konto zu wechseln, geben Sie Musik von einer HEOS-App wieder, die bei dem Konto angemeldet ist, das Sie mit diesem Gerät synchronisieren möchten. Das "HEOS Konto" wird automatisch gewechselt.



Wiedergabe über Musik-Streamingdienste

Ein Musikdienst ist ein Online-Musikanbieter, der eine riesige Auswahl an Musik über kostenlose und/oder bezahlte Abonnements zur Verfügung stellt. Je nach Ihrem geografischen Standort können Sie aus zahlreichen Optionen wählen.

HINWEIS

- Die HEOS-App und -Marke ist mit keinem Hersteller von Mobilgeräten verbunden. Die Verfügbarkeit von Musikdiensten kann je nach Region unterschiedlich sein. Zum Zeitpunkt des Kaufs sind möglicherweise nicht alle Dienste verfügbar. Von Zeit zu Zeit können einige Dienste basierend auf den Entscheidungen der Musikdienst-Anbieter oder von anderen hinzugefügt oder eingestellt werden.

■ Auswahl eines Raumes/Gerätes

- 1 Tippen Sie auf die “Räume”-Registerkarte. Wählen Sie “Marantz MODEL 60n”, falls es mehrere HEOS-Geräte gibt.**



- Tippen Sie oben rechts auf “Bearbeiten”, um in den Bearbeitungsmodus zu wechseln. Sie können den angezeigten Namen ändern.

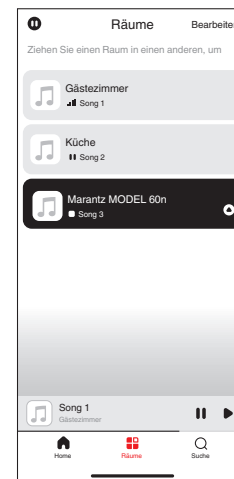

■ Auswahl des Musiktitels oder des Senders aus den Musikquellen

1 Tippen Sie auf die Registerkarte “Home” und wählen Sie eine Musikquelle aus.



- Möglicherweise sind nicht alle aufgeführten Musikdienste an deinem Standort verfügbar.

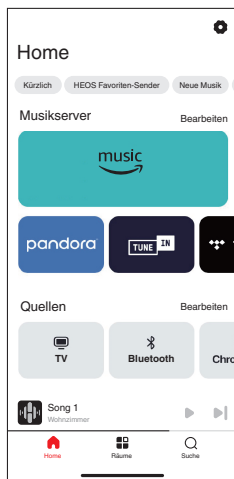

2 Durchsuchen der Musiktitel.

Nach Auswahl eines Musiktitels oder eines Radiosenders wechselt die App automatisch zum Bildschirm “Aktuelle Wiedergabe”.



- Stellen Sie im Einstellungsmenü “Network Control” auf “On”, so dass dieses Gerät automatisch eingeschaltet wird, wenn Sie die Wiedergabe über die HEOS-App starten, während sich dieses Gerät im Standby-Modus befindet. (“Network Control” (🔗 S. 72))

Audiodatei

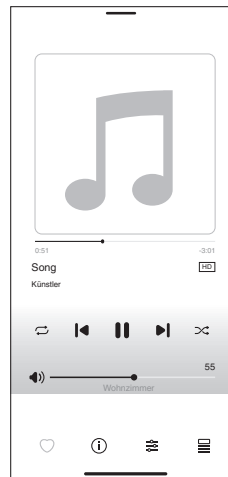

Streaming

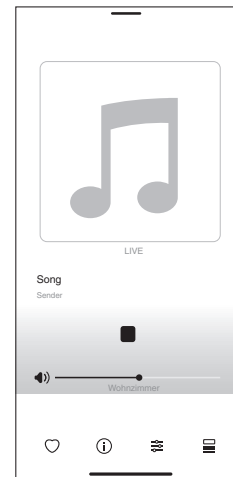

Dieselbe Musik in mehreren Räumen anhören

Bei dem HEOS-System handelt es sich um ein echtes Mehrraum-Audiosystem, das Audio-Wiedergaben automatisch zwischen mehreren HEOS-Geräten synchronisiert, so dass das Audio aus unterschiedlichen Räumen perfekt synchron ist und stets hervorragend klingt! Sie können bequem bis zu 32 HEOS-Geräte an Ihr HEOS-System anschließen. Sie können bis zu 16 einzelne HEOS-Geräte gruppieren oder zu einer Gruppe von HEOS-Geräten hinzufügen, die dann wie ein einziges HEOS-Gerät funktionieren.

■ Räume gruppieren

- 1 Halten Sie mit dem Finger den Raum gedrückt, in dem keine Musik wiedergegeben wird.
- 2 Ziehen sie ihn in den Raum, in dem Musik wiedergegeben wird und heben Sie Ihren Finger an.
- 3 Die beiden Räume sind nun zu einer einzigen Gerätegruppe gruppiert und in beiden Räumen wird die Musik perfekt synchron wiedergegeben.

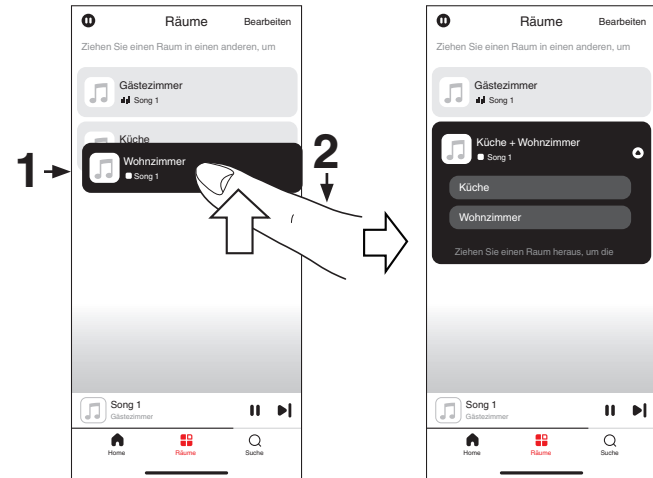

■ Räume aus Gruppe entfernen

- 1 Halten Sie mit dem Finger den Raum gedrückt, den Sie aus der Gruppe entfernen möchten.
- 2 Ziehen Sie sie ihn aus der Gruppe und heben Sie den Finger an.

HINWEIS

- Der erste Raum, in dem die Musik anfänglich vor der Gruppierung wiedergegeben wurde, kann nicht entfernt werden.

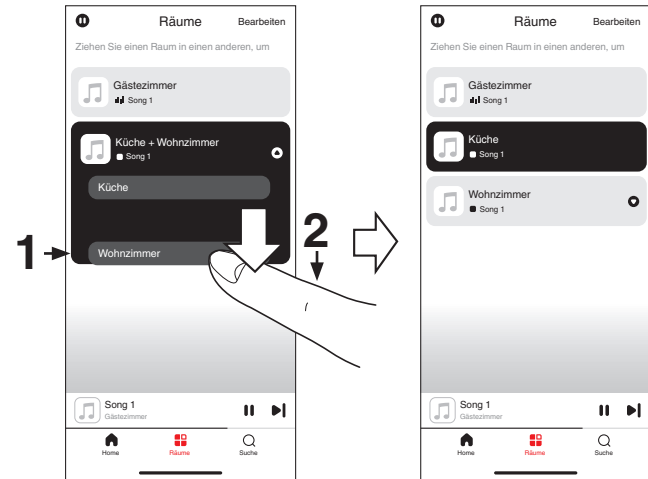

■ Alle Räume gruppieren (Party-Modus)

Im Party-Modus können Sie durch eine “Zangen”-Geste bequem bis zu 16 Räume gruppieren.

- 1** Legen Sie dazu zwei Finger auf den Bildschirm über die Raumliste.
- 2** Führen Sie beide Finger schnell zusammen und heben Sie sie wieder an.
- 3** Alle Ihre Räume sind nun zusammengeführt und geben dieselbe Musik perfekt synchron wieder.

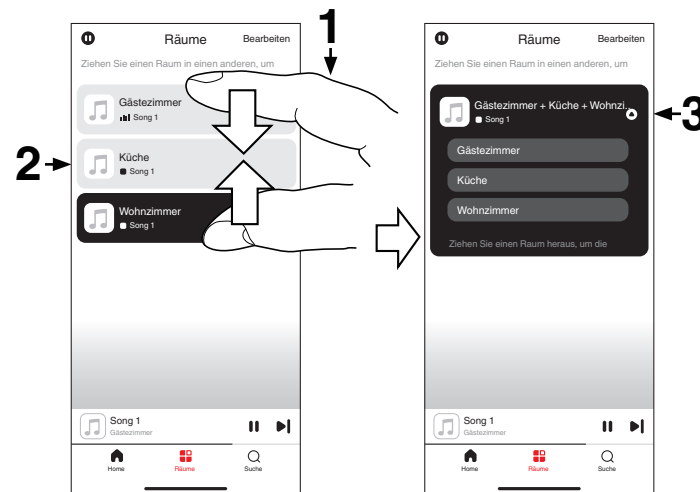

■ Alle Räume aus Gruppe entfernen

Mit einer "Spreizbewegung" können Sie bequem alle Räume aus der Gruppe entfernen und den Party-Modus verlassen.

- 1** Legen Sie dazu zwei Finger eng zusammen auf den Bildschirm über die Raumliste.
- 2** Spreizen Sie die Finger schnell und heben Sie sie dann an.
- 3** Alle Ihre Räume wurden aus der Gruppe entfernt.

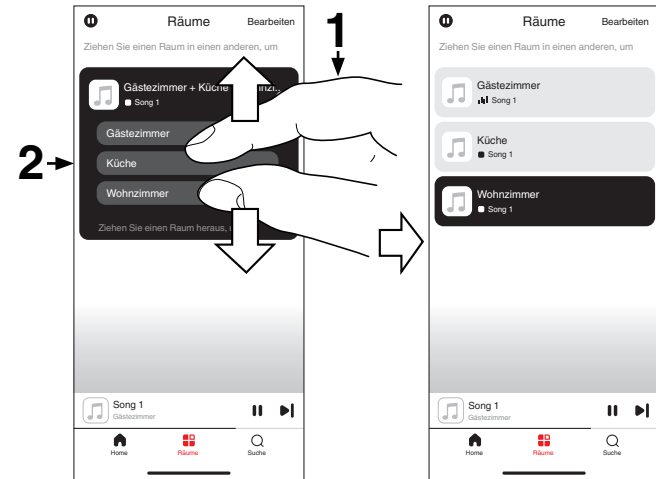

Wiedergeben von Internetradio

Führen Sie diesen Bedienvorgang in der HEOS app aus. Laden Sie zuvor die HEOS app auf Ihr iOS- oder Android-Gerät herunter. (📖 S. 44)

Das HEOS-System beinhaltet den Zugang über den Tuneln-Radiodienst zu mehr als 100.000 kostenlosen Internetradio-Streams aus allen Teilen der Welt. Wählen Sie einfach das Tuneln-Logo aus dem "Home"-Hauptmenü, stöbern Sie durch die 100.000 Sender, die fein säuberlich in die gängigen Kategorien unterteilt sind, und wählen Sie einen Sender aus, der Ihrer Stimmung zusagt.



- Wenn Sie ein Tuneln-Konto besitzen, können Sie sich unter "Einstellungen" - "Musikquellen" - "Tuneln" anmelden und auf alle Tuneln-Sender unter "Meine Favoriten" zugreifen.
- Informationen zu den Arten und Spezifikationen der Audioformate, die auf diesem Gerät wiedergegeben werden können, finden Sie unter "Wiedergeben von Internetradio" (📖 S. 101).

HINWEIS

- Die Radiosenderdatenbank kann ohne Ankündigung eingestellt werden oder aus anderem Grund nicht verfügbar sein.

Wiedergeben von auf Ihrem Handy gespeicherter Musik

Führen Sie diesen Bedienvorgang in der HEOS app aus. Laden Sie zuvor die HEOS app auf Ihr iOS- oder Android-Gerät herunter. (📖 S. 44)

- 1 Tippen Sie auf die "Home"-Registerkarte.**
- 2 Wählen Sie "Dieses iPhone/iPod/iPad/Telefon" aus dem "Quellen"-Bereich aus.**
- 3 Durchsuchen Sie die lokale Musik auf Ihrem Handy und wählen Sie etwas zur Wiedergabe aus.**



Wiedergeben von auf einem Computer oder auf einem NAS gespeicherten Dateien

Führen Sie diesen Bedienvorgang in der HEOS app aus. Laden Sie zuvor die HEOS app auf Ihr iOS- oder Android-Gerät herunter. (📖 S. 44)

- 1 Tippen Sie auf die “Home”-Registerkarte.
- 2 Wählen Sie “Medienserver” aus dem Bereich “Quellen” aus.
- 3 Wählen Sie den Namen Ihres Netzwerk-Computers oder NAS-Servers (Network Attached Storage).
- 4 Nach Musik auf Ihrem Computer/NAS-Gerät suchen und Titel zur Wiedergabe auswählen.



- Informationen zu den Arten und Spezifikationen der Audioformate, die auf diesem Gerät wiedergegeben werden können, finden Sie unter “Wiedergeben von auf einem Computer oder auf einem NAS gespeicherten Dateien” (📖 S. 100).

Wiedergeben von Musik von einem USB-Flash-Laufwerk

Führen Sie diesen Bedienvorgang in der HEOS app aus. Laden Sie zuvor die HEOS app auf Ihr iOS- oder Android-Gerät herunter. (📖 S. 44)

- 1 Schließen Sie ein mit FAT32 oder NTFS formatiertes USB-Flash-Laufwerk am USB-Anschluss auf der Rückseite dieses Geräts an.
- 2 Tippen Sie auf die “Home”-Registerkarte.
- 3 Wählen Sie “USB-Musik” aus dem Bereich “Quellen” aus.
- 4 Wählen Sie den Namen dieses Gerätes.
- 5 Durchsuchen Sie die Musik auf Ihrem USB-Flash-Laufwerk und wählen Sie etwas aus, das wiedergegeben werden soll.





- Wenn auf Ihrem USB-Flash-Laufwerk eine große Anzahl Dateien gespeichert ist, kann es einige Minuten dauern, bis der Name dieses Geräts in der Liste "USB-Musik" angezeigt wird.
- Es ist nicht möglich, einen Computer mit einem USB-Kabel über den USB-Anschluss dieses Geräts anzuschließen und zu verwenden.
- Informationen zu den Arten und Spezifikationen der Audioformate, die auf diesem Gerät wiedergegeben werden können, finden Sie unter "Wiedergeben eines USB-Flash-Laufwerks" (🔍 S. 97).

HINWEIS

- Beachten Sie, dass Marantz keinerlei Verantwortung für Probleme übernimmt, die mit den Daten auf dem USB-Flash-Laufwerk auftreten, wenn dieses Gerät in Verbindung mit einem USB-Flash-Laufwerk verwendet wird.
- Wenn ein USB-Flash-Laufwerk an dieses Gerät angeschlossen ist, lädt das Gerät alle auf dem USB-Flash-Laufwerk befindlichen Dateien. Das Laden kann einige Zeit dauern, wenn das USB-Flash-Laufwerk eine große Anzahl an Ordnern und/oder Dateien enthält.



AirPlay-Funktion

Musikdateien, die auf Ihrem iPhone, iPod touch, iPad, Mac oder Windows-Computer gespeichert sind, können auf diesem Gerät über das Netzwerk wiedergegeben werden.



- Die Eingangsquelle wird auf "AirPlay" umgeschaltet, wenn die AirPlay-Wiedergabe beginnt.
- Sie können die AirPlay-Wiedergabe beenden, indem Sie eine andere Eingangsquelle auswählen.
- In Abhängigkeit von Betriebssystem und Software-Version sieht der Bildschirm möglicherweise anders aus.

Dieses Gerät unterstützt AirPlay 2.

Synchronisieren Sie mehrere mit AirPlay 2 kompatible Geräte / Lautsprecher zur simultanen Wiedergabe.

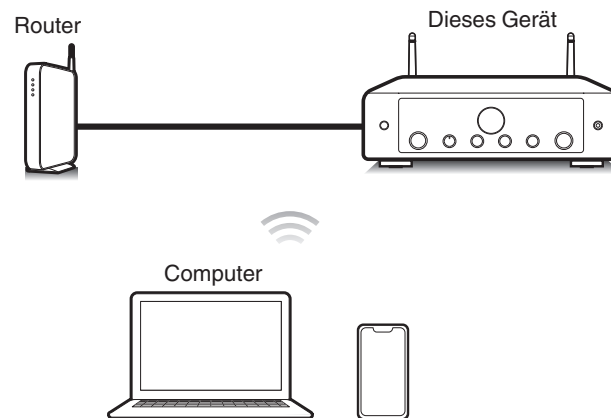

Wiedergeben von Titeln von Ihrem iPhone, iPod touch, iPad oder Mac

Sie können auf Ihrem "iPhone/iPod touch/iPad/Mac" gespeicherte Musik direkt an dieses Gerät streamen.

1 Verbinden Sie Ihr iPhone, Ihren iPod touch, Ihr iPad oder Ihren Mac über Wi-Fi mit demselben Netzwerk wie dieses Gerät.

- Weitere Informationen finden Sie in der Bedienungsanleitung Ihres Geräts.

2 Öffnen Sie Apple Music und geben Sie Musik von Ihrem iPhone, iPod touch oder iPad wieder.

3 Tippen oder klicken Sie auf das AirPlay-Symbol und wählen Sie dieses Gerät aus.

[Beispiel] iOS 15 oder macOS 13

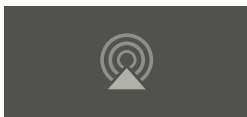

[Beispiel] iOS 10



- Sie können auch AirPlay verwenden, um Musik von anderen Anwendungen zu streamen. Öffnen Sie das Kontrollzentrum, tippen oder klicken Sie auf das AirPlay-Symbol und wählen Sie dann dieses Gerät aus.
- Um AirPlay verwenden zu können, muss Ihr iOS-Gerät iOS 10.0.2 oder höher bzw. OS X Mountain Lion 10.8 oder höher unterstützen.

Wiedergeben von Titeln von einem Windows-Computer

1 Installieren Sie iTunes 10 oder höher auf einem Windows-Computer, der mit demselben Netzwerk verbunden ist wie dieses Gerät.

2 Starten Sie iTunes, und klicken Sie auf das AirPlay-Symbol, um das Gerät auszuwählen.

[Beispiel] iTunes



3 Wählen Sie einen Titel, und klicken Sie in iTunes auf Wiedergabe.

Die Musik wird auf dieses Gerät übertragen.



- Wenn "Network Control" auf "On" eingestellt ist, kann dieses Gerät über iTunes eingeschaltet werden. (🔧 S. 72)
- Informationen über die Verwendung von iTunes finden Sie auch unter Hilfe für iTunes.



Wiedergabe eines Titels von Ihrem iPhone, iPod touch, iPad oder Mac auf mehreren synchronisierten Geräten (AirPlay 2)

Von einem iPhone, iPod touch, iPad oder Mac wiedergegebene Titel können auf mehreren AirPlay 2-kompatiblen Geräten simultan wiedergegeben werden.

1 Geben Sie den Titel auf Ihrem iPhone, iPod touch, iPad oder Mac wieder.

Das AirPlay-Symbol wird auf dem Display des iPhone, iPod touch, iPad oder Mac angezeigt.

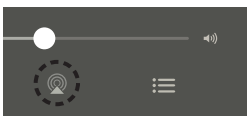

2 Tippen oder klicken Sie auf das AirPlay-Symbol und wählen Sie dieses Gerät aus.

Zeigt eine Liste von Geräten / Lautsprechern an, die im selben Netzwerk zur Wiedergabe verwendet werden können.

- Rechts neben AirPlay 2-kompatiblen Geräten wird ein Kreis angezeigt.

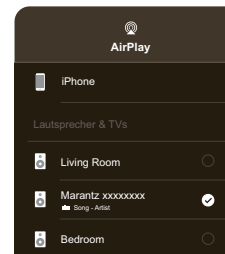

3 Wählen Sie die gewünschten Geräte/Lautsprecher aus.

- Sie können mehrere AirPlay 2-kompatible Geräte auswählen.

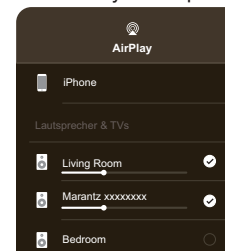

- Um AirPlay 2 verwenden zu können, muss Ihr iOS-Gerät iOS 11.4 oder höher bzw. macOS Catalina oder höher unterstützen.



Spotify Connect-Funktion

Spotify hat die gesamte Musik, die Sie jemals brauchen werden. Millionen von Songs sofort verfügbar. Suchen Sie einfach nach Ihrer Lieblingsmusik oder lassen Sie Spotify etwas Tolles für Sie spielen. Spotify funktioniert auf Ihrem Handy, Tablet, Computer und Ihren Lautsprechern zu Hause. So haben Sie immer den perfekten Soundtrack für alles, was sie tun. Nun können Sie Spotify sowohl mit Ihrem kostenlosen Konto als auch mit dem Premium-Konto genießen.

Verwenden Sie Ihr Handy, Tablet oder Ihren Computer als Fernbedienung für Spotify.

Rufen Sie www.spotify.com/connect auf, um zu lernen, wie das geht. Die Spotify-Software unterliegt Drittanbieter-Lizenzen, die unter der folgenden Adresse aufgerufen werden können:
www.spotify.com/connect/third-party-licenses

Wiedergeben von Musik aus Spotify auf diesem Gerät

Laden Sie zuerst die "Spotify-App" auf Ihr iOS- oder Android-Gerät herunter.

- 1 Verbinden Sie die WLAN-Einstellungen des iOS- oder Android-Geräts im selben Netzwerk wie dieses Gerät.**
- 2 Starten Sie die Spotify-App.**
- 3 Geben Sie den Spotify-Titel wieder.**
- 4 Tippen Sie auf das Spotify-Symbol , um das Gerät auszuwählen.**

Die Musik wird auf dieses Gerät übertragen.

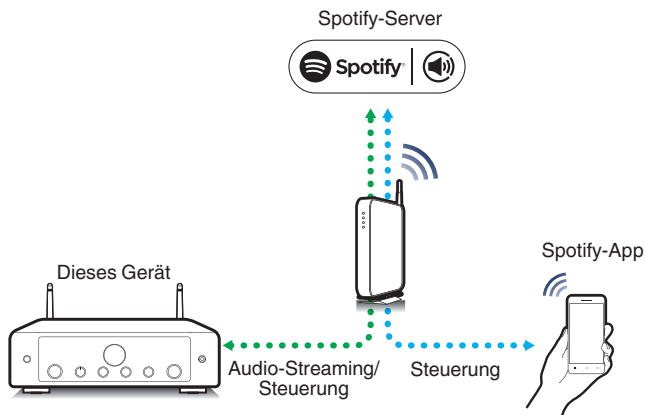

Praktische Funktionen

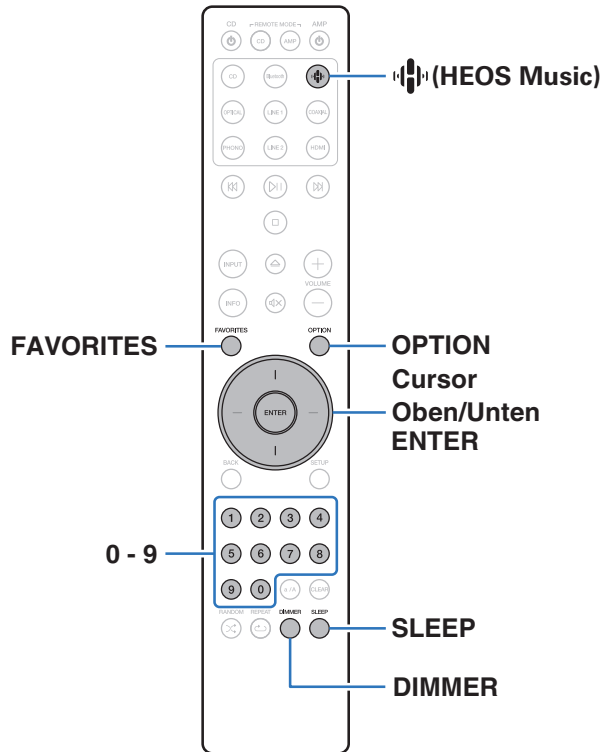

- In diesem Abschnitt werden praktische Funktionen erläutert, die für jede Eingangsquelle verwendet werden können.
- Steuerung der "HEOS Favoriten" Bedienungsmöglichkeiten ist für die App optimiert. Für weitere Informationen zur Anschaffung der App, siehe "Abrufen der HEOS-App" (☞ S. 44).

Anpassen des Klangs und der Balance

- Drehen Sie den SOURCE DIRECT-Knopf am Hauptgerät und stellen Sie ihn auf "SOURCE DIRECT OFF".
- Stellen Sie den Klang und die Balance durch Drehen von BASS, TREBLE und BALANCE am Hauptgerät ein.

Wiedergabe im Source Direct-Modus

Die Signale passieren nicht die Toneinstellschaltung (BASS, TREBLE und BALANCE), wodurch die Wiedergabe mit einer höheren Klangqualität erfolgt.

- Drehen Sie den SOURCE DIRECT-Knopf am Hauptgerät und stellen Sie ihn auf "SOURCE DIRECT ON".



Wiedergabe eines HEOS Favoriten

Wenn Sie HEOS Favoriten im Voraus in der HEOS-App registrieren, können Sie Ihre bevorzugten Streaming-Radiosender mit der Fernbedienung des Geräts abrufen.

Wenn Sie die HEOS Favoriten-Funktion zum ersten Mal auf diesem Gerät verwenden, erstellen Sie in der HEOS-App ein HEOS Konto oder melden Sie sich bei Ihrem Konto an, um Ihr HEOS Favoriten zu registrieren.

1 Drücken Sie FAVORITES.

2 Verwenden Sie 0 – 9, um den Inhalt, den Sie wiedergeben möchten, von Ihrem HEOS Favoriten auszuwählen.



- Sie können die HEOS Favoriten-Nummern 1-10 auf der Fernbedienung auswählen.
- Drücken Sie 0 zur Auswahl von HEOS Favoriten Nummer 10.

Einstellen der Display-Helligkeit

Die Displayhelligkeit kann in vier Stufen angepasst werden. Durch das Ausschalten des Displays wird eine Störungsquelle beseitigt, die sich auf die Klangqualität auswirken kann, wodurch sich eine höher Klangqualität ergibt.

1 Drücken Sie auf DIMMER.

- Die Helligkeit des Displays ändert sich bei jedem Druck auf die Taste.



- Wenn bei ausgeschaltetem Display auf die Tasten gedrückt wird, werden die Informationen vorübergehend angezeigt.
- Die Helligkeit des Displays ist standardmäßig auf volle Helligkeit eingestellt.



Verwenden der Einschlaffunktion

Sie können das Gerät so einstellen, dass es nach Ablauf einer festgelegten Zeit automatisch auf Standby umschaltet. Dies ist besonders angenehm, wenn Sie zum Einschlafen Musik hören.

1 Drücken Sie während der Wiedergabe SLEEP, und wählen Sie die gewünschte Dauer aus.

- Die Einschlaffunktion kann in Schritten von 10 Minuten auf bis zu 90 Minuten festgelegt werden.
- Nach etwa 5 Sekunden ist die Einstellung eingegeben und die Anzeige kehrt in den vorherigen Zustand zurück.

■ Sleep Timer löschen

1 Drücken Sie auf SLEEP, um “Sleep Off” einzustellen.



- Die Einschlaffunktion wird abgebrochen, wenn das Gerät in den Standby-Modus umschaltet.
- Drücken Sie auf SLEEP, um festzustellen, wie viel Zeit verbleibt, bis die Einschlaffunktion aktiviert wird.



Menüübersicht

Hinweise zur Menübedienung finden Sie auf der nächsten Seite.

Das Gerät verfügt über empfohlene Voreinstellungen. Sie können das Gerät entsprechend Ihren Vorlieben und Ihrem System anpassen.

Einstellungspunkte	Detailelemente	Beschreibung	Seite
Audio	Lock Range	Beschränkung der "Lock Range" Einstellung verringert Zittern und liefert klareren Klang.	67
	Volume Limit	Maximale Lautstärke festlegen. Die Lautstärke kann nicht über diese Einstellung hinaus erhöht werden.	67
TV	TV Input	Wählen Sie die Eingangsquelle, wenn das Audiosignal des Fernsehers durch dieses Gerät wiedergegeben wird.	68
	Auto-Play	Legen Sie die Ein/Aus-Einstellung der "Auto-Play"-Funktion fest, die automatisch die Eingangsquelle umschaltet, wenn das in "TV Input" festgelegte Audiosignal eingegeben wird und die Wiedergabe erfolgt.	68
	HDMI Power Off Control	Stellen Sie die "HDMI Power Off Control"-Funktion ein, die mit dem Ausschaltvorgang Ihres Fernsehers verknüpft ist, um das Gerät in den Standby-Modus zu schalten.	68
General	Auto-Standby	Versetzt das Gerät in den Standby-Modus, wenn es nicht verwendet wird.	69
	Reset	Es werden mehrere Einstellungen auf die Werkseinstellungen zurückgesetzt.	69



Einstellungspunkte	Detailelemente	Beschreibung	Seite
Network	Network & USB-A	Die Netzwerkfunktion und die USB-Flash-Laufwerk-Wiedergabefunktion (USB-A) können gestoppt werden, um durch Rauschen verursachte Beeinträchtigungen der Tonqualität zu verhindern.	70
	Wi-Fi	Die Wi-Fi-Funktion kann gestoppt werden, um durch Rauschen verursachte Beeinträchtigungen der Tonqualität zu verhindern.	70
	Bluetooth	Durch das Beenden der Bluetooth-Funktion wird eine Störungsquelle beseitigt, die sich auf die Klangqualität auswirken kann, wodurch sich eine höhere Klangqualität ergibt. Es legt auch die Einstellungen für den Bluetooth-Sender fest.	71
	Network Control	Nimmt im Standby-Modus die Ein/Aus-Einstellungen für die Netzwerkfunktion vor.	72
	AirPlay Setup	Stellen Sie dieses Gerät auf den WAC-Modus ein. Führen Sie diese Einrichtung durch, wenn Sie mithilfe eines iOS-Geräts eine Verbindung zu einem Netzwerk herstellen.	72



Menübedienung

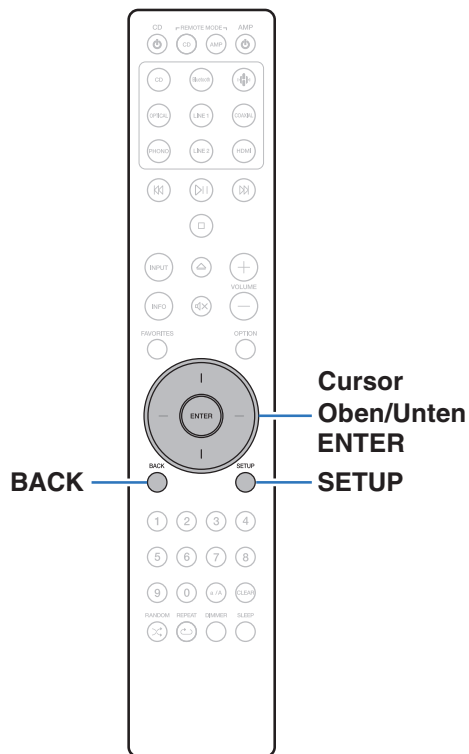

1 Drücken Sie SETUP.

Das Menü wird auf dem Display angezeigt.

2 Verwenden Sie die Cursortasten nach oben und unten, um das einzustellende oder zu verwendende Menü auszuwählen, und drücken Sie auf ENTER.

3 Verwenden Sie die Cursortasten nach oben und unten, um die gewünschte Einstellung zu ändern.

4 Drücken Sie ENTER, um die Einstellung einzugeben.

- Mit BACK kehren Sie zur vorhergehenden Option zurück.
- Um das Menü zu verlassen, drücken Sie während der Anzeige des Menüs auf SETUP. Die Anzeige kehrt zur normalen Anzeige zurück.



Audio

Vornehmen von Audioeinstellungen.

Lock Range

Beschränkung der "Lock Range" Einstellung verringert Zittern und liefert klareren Klang. Wenn die "Lock Range" jedoch zu eng eingestellt ist, kann dies zu intermittierenden Tönen und Geräuschen während der Wiedergabe oder beim Wechsel zu einem Titel mit einer anderen Abtastfrequenz führen. Sollte dies auftreten, dann erweitern Sie die "Lock Range"-Einstellung, bis die zu diesem Zeitpunkt wiedergegebene Musik normal klingt.

Narrow / Medium / Wide (Standard: Wide)



- Eine gesonderte "Lock Range" Einstellung ist für jede Eingangsquelle außer HEOS-Musik, USB-Speicherwiedergabe und Bluetooth, welche allgemeine Einstellungen haben, aufgezeichnet.
- Für analoge Audio-Eingangsquellen kann die "Lock Range"-Einstellung nicht vorgenommen werden.

Volume Limit

Maximale Lautstärke festlegen. Die Lautstärke kann nicht über diese Einstellung hinaus erhöht werden.

Off
(Standard):

Es wird keine maximale Lautstärke festgelegt. (100)

95 / 90 / 85 / 80



TV

TV Input

Wählen Sie die Eingangsquelle, wenn das Audiosignal des Fernsehers durch dieses Gerät wiedergegeben wird. Stellen Sie dies entsprechend der Buchse an diesem Gerät ein, die zum Anschluss an den Fernseher verwendet wird.

None / HDMI ARC / Optical / Coaxial

(Standard: HDMI ARC)

Auto-Play

Wenn eine Fernseher-Audioquelle in dieses Gerät eingespeist wird, schaltet dieses Gerät zur Wiedergabe von Audio des Fernsehers auf diesem Gerät, automatisch zur unter "TV Input" gewählten Eingangsquelle und der "Auto-Play"-Funktion um.

On
(Standard): Aktiviert die "Auto-Play"-Funktion.

Off: Deaktiviert die "Auto-Play"-Funktion.



- Die "Auto-Play"-Funktion ist nicht verfügbar, wenn "TV Input" auf "None" eingestellt ist. Stellen Sie "TV Input" im Voraus ein.
- Abhängig von Ihrem Fernseher funktioniert die "Auto-Play"-Funktion möglicherweise nicht.

HDMI Power Off Control

Stellen Sie die "HDMI Power Off Control"-Funktion ein, die mit dem Ausschaltvorgang Ihres über HDMI verbundenen Fernsehers verknüpft ist, um das Gerät in den Standby-Modus zu schalten.

All
(Standard): Unabhängig von der Eingangsquelle dieses Geräts wird dieses Gerät automatisch in den Standby-Modus versetzt, wenn der Fernseher ausgeschaltet wird.

HDMI ARC: Wenn die Eingangsquelle HDMI ist und Sie den Fernseher ausschalten, wird dieses Gerät automatisch in den Standby-Modus versetzt.

Off: Beim Ausschalten des Fernsehers wird dieses Gerät nicht ausgeschaltet.



General

Auto-Standby

Stellt die Zeitspanne ein, die ohne Gerätefunktion oder Eingangssignal vergehen muss, bevor das Gerät automatisch in den Standby-Modus wechselt.

Off:	Das Gerät wechselt nicht automatisch in den Standby-Modus.
1min:	Das Gerät wechselt nach 1 Minuten in den Standby-Modus.
5min:	Das Gerät wechselt nach 5 Minuten in den Standby-Modus.
15min (Standard):	Das Gerät wechselt nach 15 Minuten in den Standby-Modus.
30min:	Das Gerät wechselt nach 30 Minuten in den Standby-Modus.
60min:	Das Gerät wechselt nach 60 Minuten in den Standby-Modus.
90min:	Das Gerät wechselt nach 90 Minuten in den Standby-Modus.

Reset

Setzen Sie den Mikroprozessor zurück, wenn das Display nicht normal anzeigt oder wenn Bedienvorgänge nicht ausgeführt werden können. Stellt die Werkseinstellung der Inhalte aller Einstellungen wieder her. Nehmen Sie die Einstellungen erneut vor.

Cancel:	Gerät ist nicht initialisiert.
OK:	Gerät ist initialisiert.



Network

Network & USB-A

Die Netzwerkfunktion und die USB-Wiedergabefunktion (USB-A) können gestoppt werden, um durch Rauschen verursachte Beeinträchtigungen der Tonqualität zu verhindern. Ermöglicht die Wiedergabe mit einer hochwertigen Tonqualität, bei Verwendung der Funktionen CD-Wiedergabe und D/A-Wandler.

On
(Standard): Aktiviert die Netzwerk- und USB-Speicherwiedergabe-Funktion (USB-A).

Off: Deaktiviert die Netzwerk- und USB-Speicherwiedergabe-Funktion (USB-A).



- Wenn Sie die "Network & USB-A"-Einstellung ändern, wird dieses Gerät neu gestartet.

Wi-Fi

Die Wi-Fi-Funktion kann gestoppt werden, um durch Rauschen verursachte Beeinträchtigungen der Tonqualität zu verhindern. Die Verwendung eines LAN-Kabels zum Anschluss dieses Geräts an ein Netzwerk ermöglicht eine Wiedergabe mit hochwertiger Tonqualität.

On
(Standard): Aktiviert die Wi-Fi-Funktion.

Off: Deaktiviert die Wi-Fi-Funktion.



Bluetooth

■ Bluetooth

Durch das Beenden der Funktionen zum Senden und Empfangen von Bluetooth wird eine Störungsquelle beseitigt, die sich auf die Klangqualität auswirkt, wodurch sich eine höhere Klangqualität ergibt.

On
(Standard): Aktiviert die Bluetooth-Funktion.

Off: Deaktiviert die Bluetooth-Funktion.

■ Headphone

Aktiviert oder deaktiviert den Bluetooth-Kopfhörer-Sender. Nehmen Sie diese Einstellungen vor, wenn Sie die Audiowiedergabe dieses Geräts über Bluetooth-Kopfhörer hören.

On Aktiviert die Bluetooth-Kopfhörer-Sendefunktion.

Off
(Standard): Deaktiviert die Bluetooth-Kopfhörer-Sendefunktion.

■ Output Mode

Wählt die Methode für die Audioausgabe aus.

HP + Speakers
(Standard): Audio wird an Bluetooth-Kopfhörer und Lautsprecher ausgegeben.

Headphones: Audio wird nur an Bluetooth-Kopfhörer ausgegeben.

■ Devices

- Verfügbare Geräte werden in der Liste angezeigt, sobald Sie den Kopplungsmodus auf dem zu verbindenden Bluetooth-Kopfhörer starten. Wählen Sie Ihren Bluetooth-Kopfhörer aus der Liste aus, um ihn zu koppeln.
- Dieses Gerät kann nur mit einem Bluetooth-Kopfhörer gleichzeitig gekoppelt werden. Es können jedoch bis zu 8 Bluetooth-Kopfhörer registriert werden. Wechseln Sie von der "Devices" im "Bluetooth"-Einrichtungsmenü aus zwischen den registrierten Geräten.
- Um ein gespeichertes Bluetooth-Gerät aus der Liste zu entfernen, verwenden Sie die Cursor-nach-oben/unten-Taste, um es auszuwählen, drücken Sie die OPTION-Taste und dann die ENTER-Taste, wenn "Forget This Device" angezeigt wird.



- Bluetooth-Lautsprecher, die mit dem A2DP-Profil kompatibel sind, können anhand derselben Schritte wie Bluetooth-Kopfhörer angeschlossen werden.

HINWEIS

- Die Bluetooth-Sendefunktion und die Bluetooth-Empfangsfunktion können nicht gleichzeitig verwendet werden. Die Bluetooth-Sendefunktion nicht verfügbar, wenn Sie Musik von einem Bluetooth-Gerät hören.
- Selbst wenn "Headphone" auf "On" eingestellt ist, drücken Sie Bluetooth auf der Fernbedienung, um die "Bluetooth"-Quelle auszuwählen und die Bluetooth-Empfangsfunktion zu aktivieren.
Um auf Bluetooth-Geräten, wie z. B. Smartphones, gespeicherte Musik über dieses Gerät zu hören, drücken Sie auf der Fernbedienung auf Bluetooth, um die Eingangsquelle auf Bluetooth umzuschalten, und verbinden Sie dann das Bluetooth-Gerät erneut.
- Menüeinstellungen für Bluetooth-Kopfhörer-Sender sind nicht verfügbar, wenn dieses Gerät in der HEOS-App zu einer Gruppe hinzugefügt wurde.
- Bluetooth-Kopfhörer können nicht verbunden werden, wenn ein Gerät mit integriertem HEOS eine Eingangsquelle von diesem Gerät wiedergibt.



Network Control

Aktiviert Netzwerkkommunikation im Standby-Modus.

On:	Das Netzwerk ist im Standby-Modus aktiviert. Gerät ist über netzwerkfähigen Controller bedienbar.
Off (Standard):	Im Standby-Betrieb ist die Netzwerkfunktion deaktiviert.



- Wenn Sie die HEOS-App verwenden, setzen Sie die Einstellung "Network Control" auf "On".
- Obwohl die Einstellung beim Kauf "Off" ist, wird sie automatisch auf "On" gesetzt, wenn einer der nachfolgenden Vorgänge durchgeführt wird.
 - Koppeln mit einem Bluetooth-Gerät
 - WLAN-Verbindung
 - Anschließen eines LAN-Kabels an den NETWORK-Anschluss

Sobald die Einstellung im Einstellungs Menü vorgenommen wurde, wird die Einstellung nicht automatisch umgeschaltet, auch wenn die oben genannten Vorgänge durchgeführt werden.

HINWEIS

- Wenn "Network Control" auf "On" gestellt ist, verbraucht das Gerät mehr Energie im Standby-Modus.

AirPlay Setup

Dieses Gerät unterstützt den "WAC (Wi-Fi Accessory Configuration)"-Einrichtungsmodus von Apple Inc. Verwenden Sie im WAC-Einrichtungsmodus Ihr iOS-Gerät (iPhone/iPod/iPad), um die Verbindung zum Netzwerk herzustellen. Wenn Sie Ihr iOS-Gerät mit diesem Gerät verbinden, kann dieses Gerät automatisch mit demselben Netzwerk verbunden werden.

1. Wählen Sie "AirPlay Setup" aus und drücken Sie ENTER.
 - Dieses Gerät wechselt in den WAC-Einrichtungsmodus.
2. Wählen Sie unten auf dem Wi-Fi-Einrichtungsbildschirm für iOS-Geräte unter "NEUEN AIRPLAY-LAUTSPRECHER EINRICHTEN..." die Option "Marantz MODEL 60n" aus.
 - Stellen Sie sicher, dass das iOS-Gerät mit dem WLAN-Router (Wi-Fi) verbunden ist.
3. Wählen Sie ein Netzwerk aus, mit dem Sie dieses Gerät verbinden möchten, und drücken Sie "Weiter".
4. Befolgen Sie die Anweisungen auf dem Bildschirm, um die Verbindung herzustellen.
 - Wenn die Verbindung hergestellt ist, wird "Connected" im Display angezeigt.

HINWEIS

- Die Firmware-Version Ihres iOS-Geräts muss iOS 10.0.2 oder höher unterstützen.
- Der WAC-Einrichtungsmodus hält ca. 15 Minuten lang an. Wenn die Einrichtung nicht innerhalb von 15 Minuten abgeschlossen ist, wird der WAC-Einrichtungsmodus automatisch abgebrochen. Wenn Sie den WAC-Einrichtungsmodus manuell abbrechen möchten, drücken Sie die BACK-Taste.



Verbinden mithilfe der WPS-Taste am Router

Wenn Sie einen WLAN-Router verwenden, der WPS (Wi-Fi Protected Setup™) unterstützt, stellen Sie die Verbindung zum Netzwerk mit der "Tastendruck-Methode" her. (Wi-Fi Protected Setup™ ist ein Markenzeichen der Wi-Fi Alliance.)

- 1 Drücken Sie die WPS-Taste an Ihrem Router.**
- 2 Drücken Sie innerhalb von 2 Minuten die CONNECT-Taste auf der Rückseite und halten Sie diese 5 Sekunden lang gedrückt.**

Im Display wird "WPS Connecting" angezeigt und die Verbindung wird hergestellt.

- Wenn die Verbindung hergestellt ist, wird "WPS Connected" im Display angezeigt.



- Sie können auch  (HEOS Music) auf der Fernbedienung 5 Sekunden lang gedrückt halten, um den WPS-Einrichtungsmodus aufzurufen.



■ Inhalt

Tipps

Ich möchte eine Wiedergabe mit hoher Klangqualität anhören	75
Ich möchte den Klang selbst einstellen	75
Ich möchte eine möglichst naturgetreue Klangwiedergabe	75
Ich möchte Fernsehen in höherer Qualität wiedergeben	75
Ich möchte verhindern, dass dieses Gerät in den Standby-Modus wechselt, wenn ein über HDMI angeschlossener Fernseher ausgeschaltet wird	75
Ich möchte das Display ausschalten	76
Einfache Bedienungen im ausgeschalteten Zustand	76
Ich möchte verhindern, dass versehentlich eine zu hohe Lautstärke eingestellt wird	76
Ich möchte einen CD-Player von Marantz mit der Fernbedienung dieses Geräts bedienen	76

Fehlersuche

Das Gerät lässt sich nicht einschalten oder schaltet sich ab	78
Es ist keine Bedienung über die Fernbedienung möglich	80
Das Display des Geräts bleibt leer	80
Es ist kein Ton zu hören	81
Der Ton wird unterbrochen, und es treten Störgeräusche auf	82
Der Ton wird nicht wie gewünscht ausgegeben	84
AirPlay kann nicht wiedergegeben werden	85
USB-Flash-Laufwerke können nicht wiedergegeben werden	86
Der Bluetooth kann nicht wiedergegeben werden	87
Das Internetradio kann nicht wiedergegeben werden	90
Musikdateien auf dem Computer oder NAS können nicht wiedergegeben werden (Musikserver)	91
Verschiedene Onlinedienste können nicht wiedergegeben werden	92
Es ist keine Verbindung zu einem WLAN möglich	92
Audio von digitalen Geräten kann nicht wiedergegeben werden (HDMI ARC/koaxial/optisch)	94
Die Eingangsquelle wechselt zu "HDMI", "Optical" oder "Coaxial"	94
Die HDMI-Steuerfunktion funktioniert nicht	94
Fehlermeldungen zu Update/Upgrade	95



Tipps

Ich möchte eine Wiedergabe mit hoher Klangqualität anhören

- Die Wiedergabefunktionen für Netzwerk- und USB-Speicher (USB-A) können gestoppt werden, um durch Rauschen verursachte Beeinträchtigungen der Tonqualität zu verhindern. Stellen Sie im Menü "Network & USB-A" auf "Off" ein. (👉 S. 70)
- Die Wi-Fi-Funktion kann gestoppt werden, um durch Rauschen verursachte Beeinträchtigungen der Tonqualität zu verhindern. Stellen Sie "Off" auf den "Wi-Fi". (👉 S. 70)
- Durch das Beenden der Bluetooth-Funktion wird eine Störungsquelle beseitigt, die sich auf die Klangqualität auswirken kann, wodurch sich eine höhere Klangqualität ergibt. Stellen Sie "Off" auf den "Bluetooth". (👉 S. 71)

Ich möchte den Klang selbst einstellen

- Verwenden Sie den BASS-, TREBLE- und BALANCE-Regler, um den Klang wie gewünscht einzustellen. (👉 S. 61)

Ich möchte eine möglichst naturgetreue Klangwiedergabe

- Schalten Sie den Source Direct-Modus ein. (👉 S. 61)

Ich möchte Fernsehton in höherer Qualität wiedergeben

- Verbinden Sie den HDMI-Anschluss Ihres TV-Geräts, der die ARC-Funktion unterstützt, mit dem HDMI (ARC)-Anschluss dieses Geräts und schalten Sie die Eingangsquelle auf HDMI. (👉 S. 23)
- Wenn Sie einen Fernseher benutzen, der die ARC-Funktion nicht unterstützt, oder einen Fernseher, der über keinen HDMI-Anschluss verfügt, kann der Fernsehton von diesem Gerät über eine optische oder koaxiale Verbindung wiedergegeben werden. (👉 S. 23)
- Als digitales Audiosignal kann nur lineares 2-Kanal-PCM in dieses Gerät eingegeben werden.

Ich möchte verhindern, dass dieses Gerät in den Standby-Modus wechselt, wenn ein über HDMI angeschlossener Fernseher ausgeschaltet wird

- Ändern Sie die "HDMI Power Off Control"-Einstellung auf "Off". (👉 S. 68)



Ich möchte das Display ausschalten

- Drücken Sie die DIMMER-Taste, um das Display auszuschalten. (👉 S. 62)

Einfache Bedienungen im ausgeschalteten Zustand

- Drücken Sie die Taste **▶**, um das Gerät automatisch einzuschalten und die Wiedergabe der zuletzt ausgewählten Eingangsquelle zu starten.
- Wenn für die Funktion "Network Control" die Option "On" eingestellt ist, können Sie die Wiedergabe oder andere Bedienungen über AirPlay oder die HEOS-App ausführen. (👉 S. 72)

Ich möchte verhindern, dass versehentlich eine zu hohe Lautstärke eingestellt wird

- Stellen Sie zuvor die Obergrenze für "Volume Limit" im Menü ein. Auf diese Weise wird verhindert, dass beispielsweise Kinder die Lautstärke unbeabsichtigt zu hoch einstellen. (👉 S. 67)

Ich möchte einen CD-Player von Marantz mit der Fernbedienung dieses Geräts bedienen

- CD-Player von Marantz können mit der Fernbedienung dieses Geräts bedient werden. Beachten Sie auch die Bedienungsanleitung des CD-Players. (👉 S. 16)



Fehlersuche

Überprüfen Sie beim Auftreten einer Störung zunächst die nachfolgend aufgeführten Punkte:

1. Wurden die Anschlüsse richtig vorgenommen?
2. Wird das Gerät so verwendet wie in der Bedienungsanleitung beschrieben?
3. Funktionieren die anderen Komponenten ordnungsgemäß?



- Sollten die Schritte 1 bis 3 das Problem nicht beheben, könnte ein Neustart des Geräts Abhilfe leisten.
Halten Sie die -Taste auf dem Gerät gedrückt, bis "Restart" (Neustart) auf der Anzeige erscheint, oder ziehen Sie das Netzkabel heraus und stecken Sie es wieder ein.



Sollte dieses Gerät nicht einwandfrei funktionieren, überprüfen Sie die entsprechenden Symptome in diesem Abschnitt.

Wenn die Symptome nicht mit den hier beschriebenen Symptomen übereinstimmen, wenden Sie sich an Ihren Fachhändler, da es sich um einen Fehler im Gerät handeln kann. Trennen Sie in diesem Fall das Gerät sofort vom Netz und kontaktieren Sie den Händler, bei dem Sie das Gerät gekauft haben.



Das Gerät lässt sich nicht einschalten oder schaltet sich ab

Das Gerät ist nicht eingeschaltet.

- Prüfen Sie, ob der Netzstecker fest in der Steckdose sitzt. (☞ S. 31)
- Dieses Gerät befindet sich im Standby-Modus. Drücken Sie am Gerät die Taste  oder auf der Fernbedienung die Taste AMP . (☞ S. 33)

Das Gerät wird automatisch ausgeschaltet.

- Die Einschlaffunktion ist eingestellt. Schalten Sie das Gerät wieder ein. (☞ S. 63)
- “Auto-Standby” ist eingestellt. “Auto-Standby” wird ausgelöst, wenn für eine bestimmte Zeit keine Bedienung erfolgt. Zum Deaktivieren der “Auto-Standby” stellen Sie “Auto-Standby” im Menü auf “Off” ein. (☞ S. 69)
- Wenn dieses Gerät und ein mit der Leistungs-Synchronisationsfunktion kompatibles Marantz-Audiogerät über ein Fernbedienungs-Verbindungskabel miteinander verbunden sind, schaltet sich die Netzverbindung dieses Geräts synchron mit dem Abschaltvorgang des Geräts aus (Standby), das mit diesem Gerät verbunden ist. (☞ S. 29)
- “HDMI Power Off Control” ist eingestellt. Das Gerät schaltet sich aus (Standby), wenn ein über HDMI angeschlossener Fernseher ausgeschaltet wird. Deaktivieren “HDMI Power Off Control”, setzen Sie “HDMI Power Off Control” im Menü auf “Off”. (☞ S. 68)

Dieses Gerät wird automatisch neu gestartet.

- Wenn Sie “Network & USB-A” im Einstellungsmenü ein- oder ausschalten, wird dieses Gerät neu gestartet. (☞ S. 70)

Die Netzverbindung wird abgeschaltet und die Anzeige für den Schutzkreis blinkt einmal lang und zweimal kurz in Orange.

- Beenden Sie die Wiedergabe auf dem Wiedergabegerät und schalten Sie anschließend das Gerät aus und wieder ein.
- Wenn das Problem durch Aus- und Einschalten nicht gelöst wird, ist der Verstärkerkreis dieses Geräts ausgefallen. Ziehen Sie das Netzkabel ab, und wenden Sie sich an unseren Kundendienst.

Die Netzverbindung wird abgeschaltet und die Anzeige für den Schutzkreis blinkt einmal lang und dreimal kurz in Orange.

- Der Stromkreis des Geräts ist ausgefallen. Ziehen Sie das Netzkabel ab, und wenden Sie sich an unseren Kundendienst.



Die Netzverbindung wird abgeschaltet und die Anzeige für den Schutzkreis blinkt einmal lang und viermal kurz in Orange.

- Der Überlastschutz wurde aufgrund einer Überhitzung des Geräts aktiviert. Schalten Sie das Gerät aus, warten Sie ca. eine Stunde, bis sich das Gerät abgekühlt hat, und schalten Sie das Gerät wieder ein.
- Stellen Sie dieses Gerät an einem gut belüfteten Ort neu auf.
- Beenden Sie die Wiedergabe auf dem Wiedergabegerät und schalten Sie anschließend das Gerät aus und wieder ein.

Die Netzverbindung wird abgeschaltet und die Anzeige für den Schutzkreis blinkt einmal lang und fünfmal kurz in Orange.

- Überprüfen Sie die Lautsprecheranschlüsse. Möglicherweise wurde der Überlastschutz aktiviert, weil Adern des Lautsprecherkabels miteinander in Kontakt gekommen sind, oder weil sich eine Ader vom Anschluss gelöst hat und in Kontakt mit der Rückseite des Geräts gekommen ist. Nehmen Sie nach dem Abziehen des Netzkabels Korrekturmaßnahmen vor, z. B. durch leichtes Zusammendrehen der Adern oder Behandlung des Anschlusses, und schließen Sie das Kabel dann wieder an. (☞ S. 19)
- Beenden Sie die Wiedergabe auf dem Wiedergabegerät und schalten Sie anschließend das Gerät aus und wieder ein.
- Wenn das Problem durch Aus- und Einschalten nicht gelöst wird, ist der Verstärkerkreis oder der Stromkreis dieses Geräts ausgefallen. Ziehen Sie das Netzkabel ab, und wenden Sie sich an unseren Kundendienst.



Es ist keine Bedienung über die Fernbedienung möglich

Es ist keine Bedienung über die Fernbedienung möglich.

- Die Batterien sind leer. Ersetzen Sie die Batterien durch neue. (👉 S. 7)
- Verwenden Sie die Fernbedienung in einer Entfernung von 7 m von diesem Gerät und in einem Winkel von 30°. (👉 S. 7)
- Entfernen Sie alle Hindernisse zwischen diesem Gerät und der Fernbedienung.
- Legen Sie die Batterien richtig und entsprechend der Markierungen ⊕ und ⊖ ein. (👉 S. 7)
- Der Fernbedienungssensor des Geräts ist starkem Licht ausgesetzt (direktes Sonnenlicht, Neonlicht usw.). Stellen Sie das Gerät an einem Ort auf, an dem der Fernbedienungssensor nicht starkem Licht ausgesetzt ist.
- Bei Verwendung eines 3D-Videogeräts funktioniert die Fernbedienung dieses Geräts möglicherweise aufgrund der Infrarotkommunikation zwischen Geräten nicht (z. B. Fernseher und 3D-Brillen). Korrigieren Sie in diesem Fall die Ausrichtung und den Abstand der Geräte zur 3D-Kommunikation, damit diese nicht den Betrieb der Fernbedienung dieses Geräts beeinträchtigen.
- Drücken Sie die Taste REMOTE MODE AMP, um den Fernbedienmodus auf "AMP" einzustellen. (👉 S. 13)

Das Display des Geräts bleibt leer

Das Display ist ausgeschaltet.

- Drücken Sie auf DIMMER-Taste, und nehmen Sie eine andere Einstellung als "Off" vor. (👉 S. 62)



Es ist kein Ton zu hören

Aus den Lautsprechern wird kein Ton ausgegeben.

- Kontrollieren Sie sämtliche Geräteanschlüsse. (☞ S. 18)
- Stecken Sie Anschlusskabel vollständig ein.
- Überprüfen Sie, dass Eingangsanschlüsse und Ausgangsanschlüsse nicht vertauscht sind.
- Überprüfen Sie Kabel auf Beschädigungen.
- Überprüfen Sie, dass Lautsprecherkabel ordnungsgemäß angeschlossen sind. Überprüfen Sie, ob sich die Kabeladern in Kontakt mit den Metallteilen der Lautsprecheranschlüsse befinden. (☞ S. 19)
- Sorgen Sie für sichere Befestigung der Lautsprecheranschlüsse. Überprüfen Sie, ob Lautsprecheranschlüsse lose sind. (☞ S. 19)
- Überprüfen Sie, ob die richtige Eingangsquelle ausgewählt ist. (☞ S. 34)
- Einstellung der Lautstärke. (☞ S. 34)
- Heben Sie die Stummschaltung auf. (☞ S. 34)
- Überprüfen Sie, dass die richtige Eingangsquelle ausgewählt ist, wenn Audio von einem externen Gerät über dieses Gerät ausgegeben werden soll. (☞ S. 34)
- Überprüfen Sie die Einstellung des digitalen Audioausgangs des angeschlossenen Geräts. Möglicherweise ist die Anfangseinstellung des Geräts "Aus".
- Es wird kein Ton aus den Lautsprecheranschlüssen oder dem Pre-Out-Anschluss ausgegeben, wenn Kopfhörer angeschlossen sind. (☞ S. 9)
- Geben Sie keine Nicht-PCM-Signale wie Dolby Digital, DTS und AAC auf dem Gerät wieder. Dies verursacht Rauschen und kann die Lautsprecher beschädigen.
- Führen Sie für die Wiedergabe über eine Bluetooth-Verbindung eine Kopplung zwischen diesem Gerät und dem Bluetooth-Gerät durch. (☞ S. 36)



Der Ton wird unterbrochen, und es treten Störgeräusche auf

Während der Wiedergabe von Internetradio oder von einem USB-Flash-Laufwerk wird der Ton gelegentlich unterbrochen.

- Wenn die Übertragungsgeschwindigkeit des USB-Flash-Laufwerks gering ist, kann der Ton gelegentlich unterbrochen werden.
- Die Netzwerkübertragungsgeschwindigkeit ist gering, oder der Radiosender ist überlastet.

Wenn ein Handytelefonat geführt wird, entstehen Störgeräusche in diesem Gerät.

- Wenn ein Telefonat geführt wird, 20 cm Abstand zwischen dem Handy und diesem Gerät einhalten.

Bei Verwendung einer Wi-Fi-Verbindung kommt es zu Tonunterbrechungen.

- Das vom WLAN verwendete Frequenzband wird auch von Mikrowellengeräten, schnurlosen Telefonen, Funkbedienelementen für Spiele und sonstigen WLAN-Geräten genutzt. Wenn solche Geräte gleichzeitig mit diesem Gerät in Betrieb sind, kann es durch elektronische Störungen zu Tonunterbrechungen kommen. Durch folgende Maßnahmen können Sie Tonunterbrechungen minimieren. (☞ S. 26)
 - Stellen Sie Geräte, die zu Störungen führen, nicht in der Nähe dieses Geräts auf.
 - Schalten Sie die Stromversorgung von Geräten, die zu Störungen führen, ab.
 - Ändern Sie die Einstellungen des Router-Kanals, mit dem dieses Gerät verbunden ist. (Informieren Sie sich in der Bedienungsanleitung des WLAN-Routers, wie Sie den Kanal ändern können.)
 - Wechseln Sie zu einer kabelgebundenen LAN-Verbindung.
- Insbesondere beim Wiedergeben von großen Musikdateien kann abhängig von Ihrer WLAN-Umgebung die Wiedergabe unterbrochen werden. Stellen Sie in diesem Fall eine LAN-Verbindung her. (☞ S. 70)



Der Ton wird unterbrochen, und es treten Störgeräusche auf.

- Die "Lock Range" Einstellung im Menü ist zu stark eingeschränkt. Erweitern Sie die "Lock Range"-Einstellung während der Musikwiedergabe, bis die Musik normal klingt. (👉 S. 67)

Der Ton ist bei der Wiedergabe von Platten verzerrt.

- Den richtigen Nadeldruck einstellen.
- Die Spitze der Nadel überprüfen.
- Den Tonabnehmer austauschen.

Beim Abspielen von Schallplatten kommt ein Brummgeräusch aus den Lautsprechern.

- Überprüfen Sie den Anschluss des Schallplattenspielers. (👉 S. 22)
- Wenn sich in der Nähe des Schallplattenspielers ein Fernseher oder ein AV-Gerät befindet, können dies den Wiedergabeklang beeinträchtigen. Platzieren Sie den Schallplattenspieler in möglichst großem Abstand zu einem Fernseher oder AV-Gerät.

Beim Abspielen von Schallplatten kommt ein Brummgeräusch aus den Lautsprechern, wenn die Lautstärke groß ist. (Heulen)

- Stellen Sie den Schallplattenspieler und die Lautsprecher mit möglichst großem Abstand voneinander auf. (👉 S. 22)
- Die Schwingungen von den Lautsprechern werden über den Boden zum Plattenspieler übertragen. Verwenden Sie Unterlagen usw., um die Schwingungen der Lautsprecher zu absorbieren.



Der Ton wird nicht wie gewünscht ausgegeben

Die Lautstärke kann nicht erhöht werden.

- Die Maximallautstärke ist zu niedrig eingestellt. Legen Sie die maximale Lautstärke mit der Einstellung "Volume Limit" im Menü fest. (👉 S. 67)

Die Balance von linker und rechter Lautstärke ist unausgeglichen.

- Stellen Sie den BALANCE-Regelungsknopf ein. (👉 S. 61)

Aus dem Subwoofer kommt kein Ton.

- Überprüfen Sie die Subwoofer-Anschlüsse. (👉 S. 21)
- Schalten Sie den Subwoofer ein.

Die Einstellungen der BASS-, TREBLE- und BALANCE-Regler werden nicht angewendet.

- Die Einstellungen der BASS-, TREBLE- und BALANCE-Regler werden nicht auf die Subwoofer-Ausgabe angewendet.
- Drehen Sie den SOURCE DIRECT-Umschaltknopf, um den Source Direct-Modus auszuschalten. (👉 S. 61)

Bei Stereoton sind die Positionen links/rechts vertauscht.

- Überprüfen Sie, ob der linke und rechte Lautsprecher am richtigen Lautsprecheranschluss angeschlossen ist. (👉 S. 20)

Der Ton wird von dem an die PREAMP OUT-Anschlüsse angeschlossenen Leistungsverstärker nicht korrekt ausgegeben.

- Überprüfen Sie die Anschlüsse des Leistungsverstärkers. (👉 S. 28)
- Die Lautstärke des Audiosignals aus den PREAMP OUT-Anschlüssen ist mit der Lautstärke der Lautsprecher verknüpft. Stellen Sie die Lautstärke auf einen geeigneten Pegel ein. (👉 S. 34)



AirPlay kann nicht wiedergegeben werden

Das AirPlay-Symbol wird in iTunes oder auf dem iPhone / iPod touch / iPad / Mac nicht angezeigt.

- Dieses Gerät, der Computer und das iPhone/iPod touch/iPad sind nicht mit dem gleichen Netzwerk (LAN) verbunden. Verbinden Sie diese mit dem gleichen Netzwerk wie das Gerät. (🔗 S. 26)
- Die Firmware von iTunes / iPhone / iPod touch / iPad / Mac ist mit AirPlay nicht kompatibel. Aktualisieren Sie die Firmware auf die aktuelle Version.
- Stellen Sie "Network & USB-A" im Menü auf "On". Die AirPlay-Funktion kann nicht durchgeführt werden, wenn "Network & USB-A" auf "Off" eingestellt ist. (🔗 S. 70)

Es wird kein Ton ausgegeben.

- Die Lautstärke in iTunes oder auf dem iPhone / iPod touch / iPad / Mac ist vollständig heruntergedreht. Die Lautstärke in iTunes oder auf dem iPhone / iPod touch / iPad / Mac ist mit der Lautstärke dieses Geräts verknüpft. Stellen Sie die richtige Lautstärke ein.
- Es erfolgt keine AirPlay-Wiedergabe, oder dieses Gerät ist nicht ausgewählt. Klicken Sie auf das AirPlay-Symbol in iTunes oder auf dem iPhone / iPod touch / iPad / Mac und wählen Sie dieses Gerät aus. (🔗 S. 58)

Der Ton wird bei der AirPlay-Wiedergabe auf dem iPhone / iPod touch / iPad / Mac unterbrochen.

- Beenden Sie die auf dem iPhone / iPod touch / iPad / Mac im Hintergrund ausgeführte Anwendung und starten Sie dann die Wiedergabe mit AirPlay.
- Auf die WLAN-Verbindung können sich mehrere externe Faktoren auswirken. Verändern Sie die Netzwerkumgebung, indem Sie beispielsweise den Abstand zum WLAN-Access Point reduzieren.



USB-Flash-Laufwerke können nicht wiedergegeben werden

Das USB-Flash-Laufwerk wird nicht erkannt.

- Trennen Sie das USB-Flash-Laufwerk und schließen Sie es wieder an. (👉 S. 25)
- Es werden USB-Flash-Laufwerke der Massenspeicherklasse unterstützt.
- Dieses Gerät unterstützt keine Anschlüsse über einen USB-Hub. Schließen Sie das USB-Flash-Laufwerk direkt an den USB-Anschluss an.
- Das USB-Flash-Laufwerk muss mit FAT32 oder NTFS formatiert sein.
- Es kann nicht garantiert werden, dass alle USB-Flash-Laufwerke funktionieren. Einige USB-Flash-Laufwerke werden nicht erkannt. Wenn Sie eine mobile Festplatte an den USB-Anschluss anschließen, die über einen Netzadapter mit Strom versorgt werden kann, schließen Sie diesen Netzadapter an.
- Stellen Sie "Network & USB-A" im Menü auf "On". Die Wiedergabefunktion des USB-Flash-Laufwerks funktioniert nicht, wenn "Network & USB-A" auf "Off" eingestellt ist. (👉 S. 70)

Dateien auf dem USB-Flash-Laufwerk werden nicht angezeigt.

- Von diesem Gerät nicht unterstützte Dateitypen werden nicht angezeigt. (👉 S. 97)
- Dieses Gerät kann eine Dateistruktur mit einer Tiefe von bis zu acht Ebenen anzeigen. Auf jeder Ebene können bis zu 5000 Dateien (Ordner) angezeigt werden. Ändern Sie gegebenenfalls die Ordnerstruktur des USB-Flash-Laufwerks.
- Wenn das USB-Flash-Laufwerk mehrere Partitionen enthält, werden nur Dateien auf der ersten Partition angezeigt.

iOS- und Android Geräte werden nicht erkannt.

- Der USB-Port dieses Geräts unterstützt keine Wiedergabe von iOS- und Android-Geräten.

Dateien auf einem USB-Flash-Laufwerk können nicht wiedergegeben werden.

- Dateien wurden in einem von diesem Gerät nicht unterstützten Format erstellt. Überprüfen Sie, welche Formate von diesem Gerät unterstützt werden. (👉 S. 97)
- Die Datei ist kopiergeschützt. Kopiergeschützte Dateien können auf diesem Gerät nicht wiedergegeben werden.
- Die Wiedergabe ist unter Umständen nicht möglich, wenn die Album-Art-Datei größer als 2 MB ist.



Der Bluetooth kann nicht wiedergegeben werden

An dieses Gerät können keine Bluetooth-Geräte angeschlossen werden.

- Die Bluetooth-Funktion am Bluetooth-Gerät wurde nicht aktiviert. Weitere Informationen zum Aktivieren der Bluetooth-Funktion finden Sie in der Bedienungsanleitung des Bluetooth-Geräts.
- Bringen Sie das Bluetooth-Gerät in die Nähe dieses Geräts.
- Das Bluetooth-Gerät kann keine Verbindung zu diesem Gerät herstellen, wenn es nicht mit dem A2DP-Profil kompatibel ist.
- Schalten Sie das Bluetooth-Gerät aus und wieder ein und versuchen Sie es dann erneut.
- Stellen Sie "Bluetooth" im Menü auf "On". Die Bluetooth-Funktion ist nicht verfügbar, wenn "Bluetooth" auf "Off" eingestellt ist. (👉 S. 71)
- Stellen Sie "Network & USB-A" im Menü auf "On". Die Bluetooth-Funktion ist nicht verfügbar, wenn "Network & USB-A" auf "Off" eingestellt ist. (👉 S. 70)

Smartphones und andere Bluetooth-Geräte können nicht verbunden werden.

- Smartphones und andere Bluetooth-Geräte können nicht verbunden werden, wenn "Headphone" auf "On" gestellt ist. Drücken Sie Bluetooth auf der Fernbedienung, um die Eingangsquelle auf Bluetooth umzuschalten, und verbinden Sie dann das Gerät. (👉 S. 71)



Bluetooth-Kopfhörer können nicht verbunden werden.

- Bringen Sie den Bluetooth-Kopfhörer in die Nähe dieses Geräts.
- Schalten Sie den Bluetooth-Kopfhörer aus und wieder ein und versuchen Sie es dann erneut.
- Gehen Sie im Einrichtungsmenü zu "Network" - "Bluetooth" und legen Sie für "Headphone" die Einstellung "On" fest. (☞ S. 71)
- Stellen Sie sicher, dass dieses Gerät nicht bereits mit einem anderen Bluetooth-Kopfhörer verbunden ist. Überprüfen Sie den aktuell verbundenen Bluetooth-Kopfhörer im "Devices"-Menü. (☞ S. 71)
Trennen Sie den verbundenen Bluetooth-Kopfhörer vom Gerät, bevor Sie den Kopfhörer, den Sie verwenden möchten, verbinden.
- Bluetooth-Kopfhörer können nicht verbunden werden, wenn Bluetooth als Eingangsquelle verwendet wird.
- Bluetooth-Kopfhörer können nicht verbunden werden, wenn dieses Gerät in der HEOS-App zu einer Gruppe hinzugefügt wurde. Entfernen Sie dieses Gerät aus der Gruppe, um die Verbindung eines Bluetooth-Kopfhörers zu ermöglichen.
- Bluetooth-Kopfhörer können nicht verbunden werden, wenn ein Gerät mit integriertem HEOS eine Eingangsquelle von diesem Gerät wiedergibt.
- Der Bluetooth-Kopfhörer kann keine Verbindung zu diesem Gerät herstellen, wenn er nicht mit dem A2DP-Profil kompatibel ist.
- Verbindung und Betrieb werden nicht für alle Bluetooth-fähigen Geräte garantiert.
- Dieses Gerät kann nur mit einem Bluetooth-Kopfhörer gleichzeitig verbunden werden. Es können jedoch bis zu 8 Bluetooth-Kopfhörer registriert werden. Sie können von "Devices" im "Bluetooth"-Menü aus zwischen den registrierten Geräten wechseln. (☞ S. 71)



Der Ton wird abgeschnitten.

- Bringen Sie das Bluetooth-Gerät in die Nähe dieses Geräts.
- Entfernen Sie sämtliche Hindernisse zwischen dem Bluetooth-Gerät und diesem Gerät.
- Um elektromagnetische Interferenzen zu vermeiden, stellen Sie dieses Gerät nicht in der Nähe von Mikrowellengeräten, WLAN-Geräten und anderen Bluetooth-Geräten auf.
- Schließen Sie das Bluetooth-Gerät erneut an.

Bei der Verwendung von Bluetooth-Kopfhörern wird der Ton abgeschnitten oder es tritt ein Rauschen auf.

- Bewegen Sie den Bluetooth-Kopfhörer näher an dieses Gerät heran.
- Entfernen Sie sämtliche Hindernisse zwischen dem Bluetooth-Kopfhörer und diesem Gerät.
- Schließen Sie den Bluetooth-Kopfhörer erneut an.
- Um elektromagnetische Interferenzen zu vermeiden, stellen Sie dieses Gerät nicht in der Nähe von Mikrowellengeräten, WLAN-Geräten und anderen Bluetooth-Geräten auf.
- Wir empfehlen die Verwendung eines kabelgebundenen LAN, um dieses Gerät mit anderen Geräten zu verbinden.
- Bluetooth sendet im 2,4 GHz-Band, was möglicherweise das Wi-Fi, das in diesem Bereich sendet, stören kann. Verbinden Sie dieses Gerät und andere Geräte über ein 5 GHz-Band mit dem Wi-Fi-Netzwerk, falls dies bei Ihrem Wi-Fi-Router verfügbar ist.

Die Audioausgabe auf meinem Bluetooth-Kopfhörer ist verzögert.

- Dieses Gerät kann die Audio-Verzögerung auf dem Bluetooth-Kopfhörer nicht ausgleichen.



Das Internetradio kann nicht wiedergegeben werden

Es wird keine Liste der Radiosender in der HEOS-App angezeigt.

- Das LAN-Kabel ist nicht richtig angeschlossen, oder das Netzwerk ist getrennt. Überprüfen Sie den Verbindungsstatus. (☞ S. 26)

Das Internetradio kann nicht wiedergegeben werden.

- Der ausgewählte Radiosender sendet in einem Format, das von diesem Gerät nicht unterstützt wird. Auf diesem Gerät können die Formate WMA, MP3 und MPEG-4 AAC wiedergegeben werden. (☞ S. 101)
- Die Firewall-Funktion ist auf dem Router aktiviert. Überprüfen Sie die Firewall-Einstellungen.
- Überprüfen Sie, ob der Router eingeschaltet ist.
- Einige Radiosender senden zu bestimmten Zeiten kein Programm. In diesem Fall wird kein Audio ausgegeben. Warten Sie einige Zeit, und versuchen Sie es erneut, oder wählen Sie einen anderen Radiosender aus. (☞ S. 54)
- Der ausgewählte Radiosender ist nicht in Betrieb. Wählen Sie einen Radiosender aus, der in Betrieb ist.

Sie können keine Verbindung zu einem Radiosender herstellen, der mit der HEOS-App als Favorit registriert ist.

- Der Radiosender ist außer Betrieb. Speichern Sie Radiosender, die in Betrieb sind.



Musikdateien auf dem Computer oder NAS können nicht wiedergegeben werden (Musikserver)

Dateien, die auf einem Computer gespeichert wurden, können nicht wiedergegeben werden.

- Die Datei wurde in einem inkompatiblen Format aufgezeichnet. Nehmen Sie die Datei in einem Format auf, das unterstützt wird. (☞ S. 100)
- Kopiergeschützte Dateien können auf diesem Gerät nicht wiedergegeben werden.
- Selbst wenn der Computer an den USB-Anschluss dieses Geräts angeschlossen ist, können keine Musikdateien von diesem wiedergegeben werden. Verbinden Sie den Computer über das Netzwerk mit diesem Gerät. (☞ S. 26)
- Einstellungen zum Teilen von Medien auf dem Server oder NAS lassen dieses Gerät nicht zu. Ändern Sie die Einstellungen, um dieses Gerät zuzulassen. Weitere Informationen finden Sie in der Bedienungsanleitung des Servers oder des NAS.

Der Server wird nicht gefunden, oder es ist keine Verbindung zum Server möglich.

- Die Firewall des Computers oder des Routers ist aktiviert. Überprüfen Sie die Einstellungen der Computer- oder Router-Firewall.
- Der Computer ist nicht eingeschaltet. Schalten Sie das Gerät ein.
- Der Server ist ausgeschaltet. Schalten Sie den Server ein.

Die HEOS-App zeigt die Dateien im Computer oder NAS nicht an.

- Von diesem Gerät nicht unterstützte Dateitypen werden nicht angezeigt. (☞ S. 100)

Musik, die auf einem NAS gespeichert wurde, kann nicht wiedergegeben werden.

- Wenn Sie ein mit dem DLNA-Standard kompatiblen NAS verwenden, aktivieren Sie die DLNA-Serverfunktion in den NAS-Einstellungen.
- Wenn Sie einen NAS verwenden, der nicht mit dem DLNA-Standard kompatibel ist, geben Sie die Musik über einen Computer wieder. Richten Sie die Medienfreigabe von Windows Media Player ein, und fügen Sie dem ausgewählten Wiedergabeordner den NAS hinzu.
- Wenn die Verbindung eingeschränkt ist, legen Sie das Audiogerät als Verbindungsziel fest.



Verschiedene Onlinedienste können nicht wiedergegeben werden

Verschiedene Onlinedienste können nicht wiedergegeben werden.

- Möglicherweise ist der Onlinedienst nicht mehr verfügbar.

Es ist keine Verbindung zu einem WLAN möglich

Der Zugriff auf das Netzwerk ist nicht möglich.

- Stellen Sie sicher, dass Ihr Mobilgerät mit Ihrem kabellosen Netzwerk verbunden ist, bevor Sie dieses Gerät einrichten. (☞ S. 45)
- Sie können dieses Gerät mithilfe eines separat erhältlichen Ethernet-Kabels an Ihren Netzwerk-Router anschließen. Sobald die Verbindung über Ethernet hergestellt wurde, sollte die HEOS-App dieses Gerät erkennen. Dann können Sie es manuell über "Einstellungen" - "Meine Geräte" - ("Gerätename") - "Netzwerk" in Ihr kabelloses Netzwerk verschieben.
- Verkürzen Sie den Abstand vom WLAN-Zugangspunkt, und entfernen Sie alle Hindernisse, um den Zugang zu verbessern, bevor Sie die Verbindung erneut herstellen. Stellen Sie das Gerät nicht in der Nähe von Mikrowellengeräten und sonstigen Netzwerk-Zugangspunkten auf.
- Konfigurieren Sie für den Access Point andere Kanäle als die von Netzwerken in der Nähe verwendeten.
- Dieses Gerät ist nicht mit WEP (TSN) kompatibel.



Es ist keine Verbindung zu einem Mit WPS-Router möglich.

- Überprüfen Sie, ob der WPS-Modus des Routers ausgeführt wird.
- Nachdem Sie die WPS-Taste am Router gedrückt haben, drücken Sie innerhalb von zwei Minuten die CONNECT-Taste auf der Rückseite und halten Sie sie 5 Sekunden lang gedrückt. (👉 S. 73)
- Sie benötigen einen Router/Einstellungen, die mit den WPS 2.0-Standards kompatibel sind. Stellen Sie als Verschlüsselungstyp "Keine", WPA-PSK (AES) oder WPA2-PSK (AES) ein.
- Falls die Verschlüsselungsmethode des Routers WEP/WPA-TKIP/WPA2-TKIP ist, kommt durch Drücken der WPS-Taste keine Verbindung zustande. Stellen Sie in diesem Fall die Verbindung über die HEOS-App her oder stellen Sie die Verbindung her, indem Sie die Wi-Fi-Einstellung Ihres iOS-Geräts freigeben. (👉 S. 72)

Mit dem iPhone/iPod touch/iPad kann keine Verbindung mit dem Netzwerk hergestellt werden.

- Aktualisieren Sie die Firmware von iPhone/iPod touch/iPad auf die neueste Version.
- Wenn Sie die Einstellungen über eine drahtlose Verbindung konfigurieren, muss iOS 10.0.2 oder höher unterstützt werden.

Während des Standby-Modus kann keine Verbindung zum Netzwerk hergestellt werden.

- Stellen Sie im Einstellungsmenü "Network Control" auf "On". Wenn "Network Control" auf "Off" eingestellt ist, wird die Netzwerkfunktion während des Standby-Modus ausgesetzt. (👉 S. 72)



Audio von digitalen Geräten kann nicht wiedergegeben werden (HDMI ARC/koaxial/optisch)

“Unlocked” wird angezeigt.

- Wenn digitale Audiosignale nicht richtig erkannt werden können, wird “Unlocked” angezeigt. (☞ S. 42)

“Unsupported” wird angezeigt.

- “Unsupported” wird angezeigt, wenn Audiosignale, die von diesem Gerät nicht unterstützt werden, eingegeben werden. Überprüfen Sie das Format des Audio-Ausgangssignals von Ihrem digitalen Gerät. (☞ S. 42)
- Nur die PCM-2-Kanal-Einstellung kann verwendet werden, um Ton von einem Fernseher über die HDMI ARC-Funktion wiederzugeben. Stellen Sie in den Einstellungen des Fernsehers “PCM 2ch” als Audioformat ein.

Die Eingangsquelle wechselt zu “HDMI”, “Optical” oder “Coaxial”

Die Eingangsquelle wechselt automatisch zu “HDMI”, “Optical” oder “Coaxial”, wenn der an dieses Gerät angeschlossene Fernseher eingeschaltet wird.

- Stellen Sie “Off” auf “Auto-Play” ein. (☞ S. 68)

Die HDMI-Steuerfunktion funktioniert nicht

Die HDMI-Steuerfunktion funktioniert nicht.

- Sie können keine Geräte bedienen, die nicht mit der HDMI-Steuerfunktion kompatibel sind. Darüber hinaus funktioniert die HDMI-Steuerfunktion in Abhängigkeit von dem angeschlossenen Gerät oder den Einstellungen möglicherweise nicht. Bedienen Sie das externe Geräte in diesem Fall direkt.
- Überprüfen Sie, dass die HDMI-Steuerfunktion auf dem an dieses Gerät angeschlossenen Fernseher aktiviert ist.



Fehlermeldungen zu Update/Upgrade

Wenn ein Update/Upgrade unterbrochen wird oder fehlschlägt, wird eine Fehlermeldung angezeigt.

Display	Beschreibung
Connection failed. Please check your network, then try again.	Die Netzwerkverbindung ist nicht stabil. Die Verbindung zum Server ist fehlgeschlagen. Überprüfen Sie Ihre Netzwerkumgebung und versuchen Sie erneut, das Update auszuführen.
Update failed. Please check your network, then try again.	Die Firmware konnte nicht heruntergeladen werden. Überprüfen Sie Ihre Netzwerkumgebung und versuchen Sie erneut, das Update auszuführen.
Upgrade failed. Please check your network, then try again.	Die Firmware konnte nicht heruntergeladen werden. Überprüfen Sie Ihre Netzwerkumgebung und versuchen Sie das Upgrade erneut.
Please check your network, unplug and reconnect the power cord, and try again.	Das Update ist fehlgeschlagen. Halten Sie die Taste  am Hauptgerät länger als 5 Sekunden gedrückt oder ziehen Sie das Netzkabel ab und stecken Sie es wieder ein. Das Update wird automatisch neu gestartet.
Please contact customer service in your area.	Möglicherweise ist dieses Gerät beschädigt. Wenden Sie sich an unseren Kundendienst in Ihrer Region.



Zurücksetzen auf die Werkseinstellungen

Wenn das Gerät oder die Netzwerkfunktionen nicht ordnungsgemäß funktionieren, kann der Betrieb möglicherweise verbessert werden, indem Sie die Firmware auf die Werkseinstellungen zurücksetzen.

Führen Sie diesen Vorgang durch, wenn es nicht funktioniert, nachdem Sie "General" - "Reset" im Einstellungsmenü versucht haben. (☞ S. 69)

Nach dem Zurücksetzen auf die Werkseinstellungen sind diverse Einstellungen auf die Standardeinstellungen zurückgesetzt. Konfigurieren Sie die Einstellungen und aktualisieren Sie die Firmware wieder.

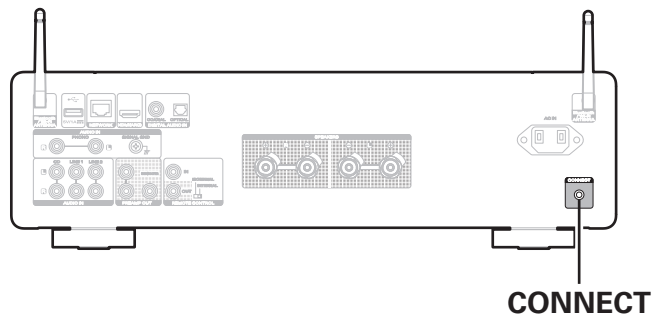

- 1 Ziehen Sie den Netzstecker aus der Steckdose.**
- 2 Stecken Sie den Netzstecker in die Steckdose und halten Sie dabei CONNECT gedrückt.**
- 3 Wenn "Factory Restore" auf dem Display angezeigt wird, lassen Sie die Tasten los.**

Wenn das Zurücksetzen der Firmware abgeschlossen ist, wird auf dem Display etwa 5 Sekunden lang "Factory Restore Completed" angezeigt und das Gerät wird neu gestartet.



- Dieser Vorgang nimmt eine gewisse Zeit in Anspruch, da hierfür die Verbindung zum Netzwerk wiederhergestellt sowie die Firmware zurückgesetzt und aktualisiert werden muss.
- Falls dieser Vorgang das Problem nicht löst, wenden Sie sich an unseren Kundendienst.

HINWEIS

- Schalten Sie das Gerät nicht aus, bis das Zurücksetzen auf die Werkseinstellungen abgeschlossen ist.

WARNUNG

Wenn Sie den Modus "Zurücksetzen auf die Werkseinstellungen" aktivieren, installieren Sie eine eingeschränkte Wiederherstellungs-Firmware auf diesem Gerät. Die Funktionalität bleibt eingeschränkt, bis ein Firmware-Update über das Internet durchgeführt wird. Führen Sie kein Zurücksetzen auf die Werkseinstellungen durch, wenn Sie dieses Gerät nicht mit Ihrem Heimnetzwerk verbunden haben.



Wiedergeben eines USB-Flash-Laufwerks

- Dieses Gerät unterstützt den Standard MP3 ID3-Tag (Ver. 2).
- Dieses Gerät unterstützt WMA META-Tags.
- Wenn die Bildgröße (Pixel) einer Albumgrafik 500 × 500 (WMA/MP3/Apple Lossless/DSD) oder 349 × 349 (MPEG-4 AAC) überschreitet, wird die Musik möglicherweise nicht ordnungsgemäß wiedergegeben.

■ Spezifikationen unterstützter Dateien

	Abtastfrequenz	Bitrate	Erweiterung
WMA*1	32/44,1/48 kHz	48 – 192 KBit/s	.wma
MP3	32/44,1/48 kHz	32 – 320 KBit/s	.mp3
WAV	32/44,1/48/88,2/96/ 176,4/192/352,8/384 kHz	–	.wav
MPEG-4 AAC*1	32/44,1/48 kHz	48 – 320 KBit/s	.aac/.m4a
FLAC	44,1/48/88,2/96/ 176,4/192/352,8/384 kHz	–	.flac
Apple Lossless*2	44,1/48/88,2/96/ 176,4/192/352,8/384 kHz	–	.m4a
DSD	2,8/5,6/11,2 MHz	–	.dsf/.dff

*1 Auf diesem Gerät können nur Dateien wiedergegeben werden, die nicht kopiergeschützt sind.

Daten, die von kostenpflichtigen Internetseiten heruntergeladen wurden, sind kopiergeschützt. Auch Dateien, die von einer CD usw. im Format WMA auf einen Computer aufgenommen wurden, können je nach Einstellungen auf dem Computer u. U. kopiergeschützt sein.

*2 Der Apple Lossless Audio Codec (ALAC)-Decoder wird unter der Apache-Lizenz, Version 2.0 (<http://www.apache.org/licenses/LICENSE-2.0>) vertrieben.



■ Maximale Anzahl der abspielbaren Dateien und Ordner

Dieses Gerät kann maximal die folgende Anzahl von Ordnern und Dateien anzeigen.

Element \ Medien	USB-Flash-Laufwerk
Anzahl der Ordnerstufen eines Verzeichnisses *1	8 Ebenen
Anzahl der Ordner	500
Anzahl der Dateien *2	5000

*1 Die begrenzte Anzahl enthält bereits das Stammverzeichnis.

*2 Die zulässige Anzahl der Dateien kann sich entsprechend der Kapazität des USB-Flash-Laufwerks und der Dateigröße unterscheiden.

Digitaler Eingang

■ Technische Daten der unterstützten Audioformate

□ HDMI ARC/koaxial/optisch

	Abtastfrequenz	Bitlänge
Lineare PCM (2-Kanal)	32/44, 1/48/88, 2/96/ 176,4/192 kHz	16/20/24 Bit



Wiedergabe von einem Bluetooth-Gerät

Dieses Gerät unterstützt das folgende Bluetooth-Profil.

- A2DP (Advanced Audio Distribution Profile):
Wenn ein Bluetooth-Gerät angeschlossen ist, das diesen Standard unterstützt, können Mono- und Stereodaten in hoher Qualität gestreamt werden.
- AVRCP (Audio/Video Remote Control Profile):
Wenn ein Bluetooth-Gerät angeschlossen ist, das diesen Standard unterstützt, kann das Bluetooth-Gerät über dieses Gerät bedient werden.

■ Informationen zur Bluetooth-Kommunikation

Funkwellen, die von diesem Gerät ausgestrahlt werden, können Störungen beim Betrieb medizinischer Geräte verursachen. Stellen Sie sicher, dass Sie dieses Gerät und das Bluetooth-Gerät an folgenden Orten ausschalten, da die Störungen durch die Funkwellen Fehlfunktionen verursachen können.

- Krankenhäuser, Züge, Flugzeuge, Tankstellen und Orte, an denen entflammbare Gase erzeugt werden
- In der Nähe von automatischen Türen und Feueralarmen



Wiedergeben von auf einem Computer oder auf einem NAS gespeicherten Dateien

- Dieses Gerät unterstützt den Standard MP3 ID3-Tag (Ver. 2).
- Dieses Gerät unterstützt WMA META-Tags.
- Wenn die Bildgröße (Pixel) einer Albumgrafik 500 × 500 (WMA/MP3/WAV/FLAC) oder 349 × 349 (MPEG-4 AAC) überschreitet, wird die Musik möglicherweise nicht ordnungsgemäß wiedergegeben.
- Zur Wiedergabe von Musikdateien über ein Netzwerk ist ein Server oder Serversoftware mit der Fähigkeit, die entsprechenden Formate zu verteilen, notwendig.

Damit die Wiedergabe der oben genannten Audio-Formate voll unterstützt werden kann, muss eine Netzwerk- oder Server-Software, z.B. Twonky Mediaserver oder jRiver Mediaserver, auf Ihrem Computer oder NAS installiert sein. Es ist noch weitere Server-Software erhältlich. Überprüfen Sie die unterstützten Formate.

■ Spezifikationen unterstützter Dateien

	Abtastfrequenz	Bitrate	Erweiterung
WMA*1	32/44,1/48 kHz	48 – 192 KBit/s	.wma
MP3	32/44,1/48 kHz	32 – 320 KBit/s	.mp3
WAV	32/44,1/48/88,2/96/ 176,4/192/352,8/384 kHz	–	.wav
MPEG-4 AAC*1	32/44,1/48 kHz	48 – 320 KBit/s	.aac/.m4a
FLAC	44,1/48/88,2/96/ 176,4/192/352,8/384 kHz	–	.flac
Apple Lossless*2	44,1/48/88,2/96/ 176,4/192/352,8/384 kHz	–	.m4a
DSD	2,8/5,6/11,2 MHz	–	.dsf/.dff

*1 Auf diesem Gerät können nur Dateien wiedergegeben werden, die nicht kopiergeschützt sind.

Daten, die von kostenpflichtigen Internetseiten heruntergeladen wurden, sind kopiergeschützt. Auch Dateien im WMA-Format, die von einer CD etc. auf einen Computer kopiert wurden, können abhängig von den Computereinstellungen eventuell urheberrechtlich geschützt sein.

*2 Der Apple Lossless Audio Codec (ALAC)-Decoder wird unter der Apache-Lizenz, Version 2.0 (<http://www.apache.org/licenses/LICENSE-2.0>) vertrieben.



Wiedergeben von Internetradio

■ Wiedergabefähige Radiosenderspezifikationen

	Abtastfrequenz	Bitrate	Erweiterung
WMA	32/44,1/48 kHz	48 – 192 KBit/s	.wma
MP3	32/44,1/48 kHz	32 – 320 KBit/s	.mp3
MPEG-4 AAC	32/44,1/48 kHz	48 – 320 KBit/s	.aac/ .m4a

Speicher der letzten Funktion

Mit dieser Funktion werden die Einstellungen gespeichert, die verwendet wurden, bevor das Gerät in den Standby-Modus geschaltet wurde.



Informationen zu HDMI

Dieses Gerät unterstützt die folgenden HDMI-Funktionen.

- **ARC-Funktion (Audio Return Channel)**

Genießen Sie Filme, Musik usw. auf Ihrem Fernseher einfach durch Anschließen eines mit der ARC-Funktion kompatiblen Fernsehers über HDMI an dieses Gerät.

- **HDMI-Steuerfunktion**

Verbinden Sie einen mit der HDMI-Steuerung kompatiblen Fernseher und dieses Gerät über HDMI und aktivieren Sie die HDMI-Steuerung, um eine verknüpfte Steuerung von jedem der beiden Geräte aus zu ermöglichen.

- Wechsel der Eingangsquelle

Wenn der Fernseher eingeschaltet wird, schaltet sich dieses Gerät automatisch ein und wechselt die Eingangsquelle zu "HDMI".

- Ausschaltkontrolle

Das Ausschalten des Fernsehers ist verknüpft, also wird dieses Gerät auch ausgeschaltet.

- Lautstärkeregelung

Die Lautstärke dieses Geräts kann mit der Fernbedienung des Fernsehers eingestellt werden.

- Umschalten des Audioausgabeziels

Wenn dieses Gerät eingeschaltet ist, wird der Fernsehton über dieses Gerät ausgegeben. Wenn dieses Gerät ausgeschaltet ist, wird der Fernsehton über die Lautsprecher des Fernsehers ausgegeben.



- Einige Funktionen lassen sich je nach angeschlossenem Fernseher unter Umständen nicht betätigen.



Erklärung der Fachausdrücke

■ Audio

Apple Lossless Audio Codec

Hierbei handelt es sich um einen von Apple Inc. entwickelten verlustfreien Audio-Codec. Dieser Codec kann in iTunes, auf dem iPod oder auf dem iPhone wiedergegeben werden. Die auf ca. 60–70 % komprimierten Daten können vollkommen verlustfrei dekomprimiert werden.

DSD (Direct-Stream Digital)

Dies ist eine Methode zur Aufzeichnung von Audiodaten. Audiosignale werden auf Medien wie Super Audio CDs als delta-sigmamoduliertes digitales Audio gespeichert.

FLAC (Free Lossless Audio Codec)

FLAC steht für "Free Lossless Audio Codec" und ist ein verlustfreies kostenloses Audio-Dateiformat. "Lossless" bedeutet, dass der Audioinhalt ohne Verlust an Qualität komprimiert wird.

Die Bedingungen der FLAC-Lizenz gelten wie unten dargestellt.

Copyright (C) 2000,2001,2002,2003,2004,2005,2006,2007,2008,2009

Josh Coalson

Redistribution and use in source and binary forms, with or without modification, are permitted provided that the following conditions are met:

- Redistributions of source code must retain the above copyright notice, this list of conditions and the following disclaimer.
- Redistributions in binary form must reproduce the above copyright notice, this list of conditions and the following disclaimer in the documentation and/or other materials provided with the distribution.
- Neither the name of the Xiph.org Foundation nor the names of its contributors may be used to endorse or promote products derived from this software without specific prior written permission.



THIS SOFTWARE IS PROVIDED BY THE COPYRIGHT HOLDERS AND CONTRIBUTORS "AS IS" AND ANY EXPRESS OR IMPLIED WARRANTIES, INCLUDING, BUT NOT LIMITED TO, THE IMPLIED WARRANTIES OF MERCHANTABILITY AND FITNESS FOR A PARTICULAR PURPOSE ARE DISCLAIMED. IN NO EVENT SHALL THE FOUNDATION OR CONTRIBUTORS BE LIABLE FOR ANY DIRECT, INDIRECT, INCIDENTAL, SPECIAL, EXEMPLARY, OR CONSEQUENTIAL DAMAGES (INCLUDING, BUT NOT LIMITED TO, PROCUREMENT OF SUBSTITUTE GOODS OR SERVICES; LOSS OF USE, DATA, OR PROFITS; OR BUSINESS INTERRUPTION) HOWEVER CAUSED AND ON ANY THEORY OF LIABILITY, WHETHER IN CONTRACT, STRICT LIABILITY, OR TORT (INCLUDING NEGLIGENCE OR OTHERWISE) ARISING IN ANY WAY OUT OF THE USE OF THIS SOFTWARE, EVEN IF ADVISED OF THE POSSIBILITY OF SUCH DAMAGE.

Lineare PCM

Dieses Signal ist ein unkomprimiertes PCM-Signal (Pulse Code Modulation). Im Unterschied zur verlustbehafteten Komprimierung von Audioquellen wie MP3 kommt es zu keiner Beeinträchtigung von Audioqualität und Dynamikbereich.

MP3 (MPEG Audio Layer-3)

Dies ist ein international standardisiertes Komprimierungsverfahren für Audiodaten, bei dem der Videokomprimierungsstandard "MPEG-1" verwendet wird. Die Datenmenge wird dabei auf etwa ein Elftel der ursprünglichen Größe reduziert. Die Tonqualität bleibt dabei vergleichbar mit einer Musik-CD.

MPEG (Moving Picture Experts Group, "Expertengruppe für bewegte Bilder"), MPEG-2, MPEG-4

Diese Bezeichnungen stehen für digitale Komprimierungsstandards zur Kodierung von Video- und Audiodaten. Die Videostandards umfassen "MPEG-1 Video", "MPEG-2 Video", "MPEG-4 Visual", "MPEG-4 AVC". Die Audiostandards umfassen "MPEG-1 Audio", "MPEG-2 Audio", "MPEG-4 AAC".

WMA (Windows Media Audio)

Dies ist ein Audio-Komprimierungsverfahren, das von der Microsoft Corporation entwickelt wurde.

WMA-Daten können mithilfe von Windows Media® Player decodiert werden.

Zur Kodierung von WMA-Dateien dürfen nur Anwendungen genutzt werden, die von Microsoft Corporation genehmigt sind. Bei Verwendung einer nicht genehmigten Anwendung besteht die Gefahr, dass die Datei unbrauchbar ist.



Abtastfrequenz

Bei der Abtastung wird eine Tonamplitude (analoges Signal) in regelmäßigen Abständen eingelesen. Die Amplitudenhöhe wird bei jedem Einlesen in einen digitalen Wert umgewandelt (dadurch entsteht ein digitales Signal).

Die Anzahl der Einlesungen pro Sekunde stellen die "Abtastfrequenz" dar. Je höher der Wert, desto originalgetreuer klingt der reproduzierte Ton.

Lautsprecher-Impedanz

In Ω (Ohm) angegebener Widerstandswert.

Umso kleiner dieser Wert ist, desto größer ist die Leistung.

Bitrate

Dies bezeichnet die Lesemenge pro 1 Sekunde der auf der Disc aufgenommenen Video-/ Audiodaten. Eine höhere Zahl bedeutet eine bessere Klangqualität, aber auch eine größere Datei.

■ Netzwerk

AirPlay

AirPlay sendet in iTunes oder auf einem iPhone / iPod touch / iPad / Mac aufgenommene Inhalte über das Netzwerk an ein kompatibles Gerät (und gibt diese wieder).

WEP-Schlüssel (Netzwerkschlüssel)

Hierbei handelt es sich um die Schlüsseldaten, die dazu verwendet werden, die Daten bei der Datenübertragung zu verschlüsseln. Auf diesem Gerät wird der gleiche WEP-Schlüssel für die Ver- und Entschlüsselung der Daten verwendet; es muss also der gleiche WEP-Schlüssel auf beiden Geräten eingestellt werden, damit eine Kommunikation zwischen den Geräten möglich ist.

Wi-Fi®

Die Wi-Fi-Zertifizierung stellt die von der Wi-Fi Alliance, einer Gruppe, die die Interoperabilität für Funk-LAN-Geräte zertifiziert, getestete und nachgewiesene Interoperabilität sicher.

WPA (Wi-Fi Protected Access)

Hierbei handelt es sich um einen Sicherheitsstandard, der von der Wi-Fi Alliance erstellt wurde. Neben der üblichen SSID (Netzwerkname) und dem WEP-Schlüssel (Netzwerkschlüssel) identifiziert er auch die Benutzer und verwendet ein Verschlüsselungsprotokoll, um die Sicherheit zu erhöhen.

WPA2 (Wi-Fi Protected Access 2)

Hierbei handelt es sich um eine neue Version des von der Wi-Fi Alliance initiierten WPA-Verfahrens, das mit der AES Verschlüsselung für mehr Sicherheit kompatibel ist.



WPA/WPA2-Personal

Hierbei handelt es sich um ein einfaches Authentifizierungssystem zur gegenseitigen Authentifizierung, wobei eine vorher festgelegte Zeichenfolge auf der Basisstation für das Funk-LAN und auf dem Client eingestellt wird.

WPA2/WPA3-Personal

Der WPA2/WPA3-Personal-Modus wurde von der Wi-Fi Alliance® definiert, um Unterbrechungen für den Benutzer zu minimieren und einen schrittweisen Migrationspfad zu WPA3-Personal zu bieten, während die Interoperabilität mit reinen WPA2-Personal-Geräten erhalten bleibt.

WPA3-Personal

WPA3-Personal ersetzt die WPA2-Personal Pre-Shared Key (PSK)-Authentifizierung durch Simultane Authentifizierung von Gleichen (SAE). Im Gegensatz zu PSK ist SAE resistent gegen Offline-Wörterbuchangriffe.

Netzwerknamen (SSID: Service Set Identifier)

Wenn Sie WLAN-Netzwerke bilden, werden Gruppen erstellt, um Störungen, Datendiebstahl usw. zu verhindern. Diese Gruppen basieren auf den "SSID (Netzwerknamen)". Für eine erweiterte Sicherheit ist ein WEP-Schlüssel so festgelegt, dass die Kommunikation erst möglich ist, wenn "SSID" und WEP-Schlüssel übereinstimmen. Diese Vorgehensweise eignet sich für den Aufbau eines vereinfachten Netzwerks.

■ Others

Source Direct

Da die Eingangssignale unter Umgehung der Klangsteuerung (BASS/TREBLE/BALANCE) ausgegeben werden, ist ein Klang mit höherer Wiedergabetreue möglich.

Kopplung

Die Kopplung (Registrierung) ist ein Vorgang, der erforderlich ist, um ein Bluetooth-Gerät über Bluetooth mit diesem Gerät zu verbinden. Bei der Kopplung authentifizieren sich die Geräte gegenseitig und können fehlerfreie Verbindungen herstellen.

Wenn Sie zum ersten Mal eine Bluetooth-Verbindung verwenden, müssen Sie dieses Gerät mit dem gewünschten Bluetooth-Gerät koppeln.

Überlastschutz

Diese Funktion verhindert Schäden an den Bauteilen innerhalb des Netzteils bei Auftreten einer Störgröße wie einer Überlastung, Überspannung oder Überhitzung.



Informationen zu Marken



Apple, AirPlay, iPad, iPad Air, iPad Pro, iPhone and Mac are trademarks of Apple Inc., registered in the U.S. and other countries.

The trademark "iPhone" is used in Japan with a license from Aiphone K.K.

Use of the Works with Apple badge means that an accessory has been designed to work specifically with the technology identified in the badge and has been certified by the developer to meet Apple performance standards.



Das Bluetooth®-Wortzeichen und die Logos sind eingetragene Warenzeichen von Bluetooth SIG, Inc. und jegliche Verwendung dieser Zeichen durch DEI Sales, Inc. erfolgt unter Lizenz. Andere Marken und Handelsnamen sind Marken der jeweiligen Besitzer.



Das Wi-Fi CERTIFIED-Logo ist eine eingetragene Marke der Wi-Fi Alliance.

Die Wi-Fi-Zertifizierung gewährleistet, dass das Gerät den von der Wi-Fi Alliance durchgeführten Interoperabilitätstest bestanden hat. Diese Allianz zertifiziert die Interoperabilität zwischen WLAN-Geräten.



Die Begriffe HDMI, HDMI High-Definition Multimedia Interface, die HDMI-Handelsaufmachung und die HDMI-Logos sind Markenzeichen oder eingetragene Markenzeichen von HDMI Licensing Administrator, Inc.



App Store® ist in den USA und anderen Ländern registriert.





Google Play und das Google Play-Logo sind Marken von Google LLC.

ROON READY

Being Roon Ready means that Marantz uses Roon streaming technology, for an incredible user interface, simple setup, rock-solid daily reliability, and the highest levels of audio performance, without compromise.



Technische Daten

■ Audioverstärker

RMS-Leistungsausgabe (20 Hz – 20 kHz, gleichzeitige Ansteuerung beider Kanäle):	60 W x 2 (8 Ω/Ohm Last) 80 W x 2 (4 Ω/Ohm Last)
Gesamtklirrfaktor (20 Hz – 20 kHz, gleichzeitige Ansteuerung beider Kanäle, 8 Ω/Ohm Last):	0,02 %
Frequenzgang (CD, 1 W, 8 Ω/Ohm Last):	5 Hz – 100 kHz ±3 dB
Dämpfungsfaktor (8 Ω/Ohm Last, 20 Hz – 20 kHz):	100 und mehr
Eingangsempfindlichkeit/Impedanz:	PHONO (MM): 1,9 mV / 47 kΩ/kOhm CD, LINE 1, LINE 2: 200 mV/16 kΩ/kOhm SUBWOOFER OUT: 220 mV
Ausgangsspannung:	80 mV
Maximal zulässiger Eingangspegel PHONO (1 kHz) MM:	±0,5 dB
RIAA-Abweichung (20 Hz – 20 kHz):	PHONO (MM): 87 dB (5 mV Eingang) CD, LINE 1, LINE 2: 113 dB (Nennausgang)
Signal-Rauschabstand (IHF-A, 8 Ω/Ohm Last):	BASS (50 Hz): ±10 dB TREBLE (15 kHz): ±10 dB
Klangregelung:	



■ WLAN-Bereich

Netzwerktyp (WLAN-Standard):	Entspricht IEEE 802.11a/b/g/n/ac (Wi-Fi®-kompatibel) *1
Sicherheit:	WEP 64-Bit, WEP 128-Bit WPA/WPA2-PSK (AES) WPA/WPA2-PSK (TKIP) WPA3-SAE (AES)
Verwendeter Empfangsfrequenzbereich:	2,4 GHz, 5 GHz

*1 Das Wi-Fi® CERTIFIED-Logo und das Wi-Fi CERTIFIED-Logo am Produkt sind eingetragene Marken der Wi-Fi Alliance.



■ Bluetooth-Bereich

Kommunikationssystem:	Bluetooth Technische Daten Version 5.4
Übertragungsleistung:	Bluetooth Technische Daten Leistungsklasse 1
Maximale Kommunikationsreichweite:	Ca. 30 m in Sichtlinie *2
Verwendeter Empfangsfrequenzbereich:	2,4 GHz
Modulationsschema:	FHSS (Frequency-Hopping Spread Spectrum)
Unterstützte Profile:	Empfangsfunktion A2DP (Advanced Audio Distribution Profile) 1.4 AVRCP (Audio Video Remote Control Profile) 1.5 Sendefunktion A2DP (Advanced Audio Distribution Profile) 1.4
Entsprechender Codec:	SBC
Übertragungsbereich (A2DP):	20 Hz – 20.000 Hz

*2 Die tatsächliche Kommunikationsreichweite ist vom Einfluss verschiedener Faktoren abhängig, beispielsweise Hindernisse zwischen Geräten, elektromagnetische Wellen von Mikrowellengeräten, statische Elektrizität, schnurlose Telefone, Empfangsempfindlichkeit, Antennenleistung, Betriebssystem, Anwendungssoftware usw.



■ Allgemein

Betriebstemperatur:	+5 °C - +35 °C
Netzteil:	230 V Wechselstrom, 50/60 Hz
Leistungsverbrauch:	220 W
Leistungsaufnahme in Standby-Modi:	

Standby-Modi	Einstellungselemente im Menü					Leistungsaufnahme
	TV Input ( S. 68)	Auto-Play ( S. 68)	Wi-Fi ( S. 70)	Bluetooth ( S. 71)	Network Control ( S. 72)	
Normales Standby	None	Off	Off	Off	Off	0,3 W
Optischer Standby	Optical	On	Off	Off	Off	0,3 W
CEC-Standby	HDMI ARC	On	Off	Off	Off	0,3 W
Wi-Fi-Verbindung (5 GHz)	None	Off	On	Off	On	2,0 W
Ethernet-Verbindung	None	Off	Off	Off	On	1,5 W
Bluetooth-Verbindung	None	Off	Off	On	On	1,5 W
Alle Standby	HDMI ARC	On	On	On	On	2,0 W

- Änderung der technischen Angaben und des Designs zum Zwecke der Verbesserung ohne Ankündigung vorbehalten.



■ Abmessungen (Einheit : mm)

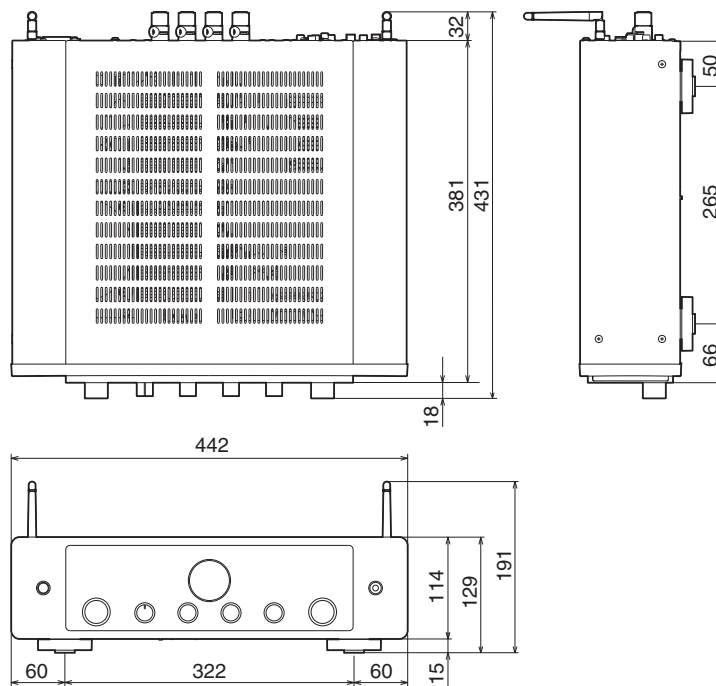

■ Gewicht: 13 kg

Index

A		H		S	
AirPlay	57	HEOS Favoriten	62	Spotify	60
		HEOS Konto	47	Standby-Automatik	69
B		I		T	
Bluetooth-Gerät	36	Internet Radio	54	Tipps	75
C		K		U	
Computer	26, 55, 100	Kabelgebundenes LAN	26, 70	USB-Flash-Laufwerk	25, 55
		Kopplung	36		
D		M		V	
Display-Helligkeit	62	Menüübersicht	64	Vorderseite	8
E		N		W	
Eingangsquelle	34	NAS	55, 100	Warteschlange	49
Einschlaffunktion	63	Netzwerkeinstellungen	70	Wi-Fi-Einstellungen	70
				WLAN	27, 70
F		R			
Fehlersuche	77	Rückseite	10		
Fernbedienung	13				



marantz

3520 10995 00ASB

© 2024 Masimo. All Rights Reserved.