



User Guide

CI SERIES

CI-NAP 101
CI-NAP 108
CI-Uniti 102



English	2
Français	16
Deutsch	31
Italiano	45
Español	59
Português	73
Nederlands	86
Polski	100
Русский	114
中文	129
繁體中文	143
한국어	157
Türkçe	171
العربية	185

	<p>Electrical hazard symbol. This symbol is intended to alert the user to the presence of high voltage within the apparatus that may be of sufficient magnitude to constitute a risk of electric shock.</p>
<p>CAUTION RISK OF ELECTRIC SHOCK DO NOT OPEN</p>	<p>WARNING: To prevent any risk of electric shock, do not remove the cover (or the back) from the device. There are no user-serviceable parts in this device. For maintenance or repairs, contact a qualified professional.</p>
	<p>Warning symbol. This symbol is designed to warn the user of the presence of important instructions mentioned in the user manual and relating to the handling, operation and maintenance of the device.</p>

1. Read these instructions.
2. Keep these instructions.
3. Heed all warnings.
4. Follow all instructions.
5. Do not use this device near water.
6. Only clean with a dry cloth.
7. Do not block any ventilation openings. Install the device following the manufacturer's instructions.
8. Do not install the device near a heat source such as a radiator, cooker, heating vent or any other device that produces heat (including amplifiers).
9. Do not defeat the safety purpose of the polarized plug (common). A polarized plug has two blades with one wider than the other. The wide blade is provided for your safety. If the provided plug does not fit into your outlet, consult an electrician for replacement of the obsolete outlet.
10. Protect the power cord from being walked on or pinched particularly at plugs, sockets, and the point where they exit from the device.
11. Only use accessories recommended by the manufacturer.
12. Only use trolleys, stands, tripods, brackets, or tables recommended by the manufacturer, or those sold with the device. When a trolley is being used to move the device, take extra care to avoid injury from tipping.
13. Unplug this device during lightning storms or when unused for long periods of time.
14. Refer all servicing to qualified service personnel. Servicing is required when the device does not operate normally or has been damaged in any way, for example: the power cable or plug has been damaged, liquid has been spilled onto the device, objects have fallen into the device, the device has been exposed to rain or moisture or has been dropped.
15. Only connect this device to the mains voltage indicated near the mains inlet. If you are unsure what the local mains voltage is ask your installer or your electricity supplier. For devices intended for use with a battery or another power source, refer to the user manual.
16. This is a Class 1 device. It must be plugged into an earthed mains socket. Only connect the device using the mains cable provided, which incorporates an earth connection.
17. If the mains plug or a connector is used as the mains disconnection for the device, it must be easily accessible. To disconnect the device from the mains, remove the mains plug from the socket.
18. Do not overload wall sockets, extension leads or multiple socket outlets. This could cause a fire or an electric shock. Make sure that the maximum permissible power of each component of the installation is not exceeded.
19. In some territories a mains plug may need to be fitted to the supplied mains lead. As the colours of the wires in the mains lead may not correspond with the coloured markings identifying the terminals in the plug proceed as follows:
 - The wire coloured GREEN-AND-YELLOW must be connected to the terminal in the plug marked by the letter E or by the safety earth symbol or coloured GREEN or GREEN-AND-YELLOW.
 - The wire coloured BLUE must be connected to the terminal in the plug marked with the letter N or coloured BLACK.
 - The wire coloured BROWN must be connected to the terminal in the plug marked with the letter L or coloured RED.
20. In order to comply with current European safety regulations it is essential that the Naim loudspeaker connectors supplied with amplifiers and loudspeakers are used, where applicable.
21. **WARNING:** To reduce the risk of fire or electric shock, do not expose this device to water, rain or moisture. In addition, the device must not be exposed to dripping or splashing liquid and no objects filled with liquids, such as vases, should be placed on the device.
22. Do not insert any objects into the device's ventilation openings. They could come into contact with one of the high-voltage components or short-circuit them and cause a fire or an electric shock.
23. When using the device, the ambient temperature should not exceed 35 °C (95 °F).
24. CI-NAP 101 : Do not use this device in tropical climates.
25. Do not use this device at altitudes of more than 2,000m (6,500ft).
26. If the device has been transported from a cold environment to a warm environment, ensure no condensation has accumulated before connecting the power cable.

27. Always leave at least 5cm (2") around the device to ensure good ventilation.
28. Do not prevent the fan blades from turning freely. This could result in a fire, burns and damage to the device.
29. Warning: installed batteries should not be exposed to excessive heat such as sunlight, fire or the like.
30. Do not place naked flame sources, such as lit candles, near the device.
31. The device should only be mounted on a wall or ceiling if the manufacturer allows for this.
32. This device has been designed for indoor use. Do not install the product outdoors.
33. This device has sharp corners. Handle it with care.
34. For your own safety do not under any circumstances open Naim equipment without first disconnecting it from the mains power supply. Opening the device exposes you to lethal voltages or other risks, if the mains remains connected.
35. Do not attempt to repair this device yourself. Opening the device may be dangerous. Contact a qualified professional for all work on the device.
36. When replacement components are needed, only use the components specified by the manufacturer or components with identical specifications to the original. Using non-compliant components could cause fires, electric shocks or other risks.
37. After any maintenance or repair work on the device, test it to check that it is working safely.
38. Turn the volume to minimum before connecting the device. Once the products are in place, gradually increase the volume to a reasonable and comfortable level.
39. To avoid damaging your hearing, do not listen to loudspeakers at high volumes for long periods of time. Listening to loudspeakers at an excessive volume can cause damage to the user's ears and may lead to hearing problems (temporary or permanent deafness, buzzing in the ears, tinnitus, hyperacusis). Exposing your ears to a volume higher than 85dB SPL-LAeq for several hours can irreversibly damage your hearing.
40. Keep all batteries away from children. If the battery compartment does not close securely, stop using the device and keep it away from children.
41. If you think batteries might have been swallowed or placed inside any part of the body, seek immediate medical attention.
42. After removing the product from its packaging, keep the packaging out of children's reach. It could present a suffocation risk.
43. Some users who are not self-sufficient enough to use the product on their own without danger. In particular, children under 14 or people with some types of disabilities must be supervised and/or accompanied when using the device.

The product weight cannot exceed 18kg. A safety label is positioned at the bottom of the product.

FCC STATEMENT

1. This device complies with Part 15 of the FCC Rules. Operation is subject to the following two conditions:

- (1) This device may not cause harmful interference, and
- (2) This device must accept any interference received, including interference that may cause undesired operation.

2. Changes or modifications not expressly approved by the party responsible for compliance could void the user's authority to operate the equipment.

NOTE: This equipment has been tested and found to comply with the limits for a Class B digital device, pursuant to Part 15 of the FCC Rules. These limits are designed to provide reasonable protection against harmful interference in a residential installation.

This equipment generates uses and can radiate radio frequency energy and, if not installed and used in accordance with the instructions, may cause harmful interference to radio communications.

However, there is no guarantee that interference will not occur in a particular installation. If this equipment does cause harmful interference to radio or television reception, which can be determined by turning the equipment off and on, the user is encouraged to try to correct the interference by one or more of the following measures:

Reorient or relocate the receiving antenna.

Increase the separation between the equipment and receiver.

Connect the equipment into an outlet on a circuit different from that to which the receiver is connected.

Consult the dealer or an experienced radio/TV technician for help.

5150-5250MHz is restricted to indoor use only.

IC WARNING

This device contains licence-exempt transmitter(s)/receiver(s) that comply with Innovation, Science and Economic Development Canada's licence-exempt RSS(s). Operation is subject to the following two conditions:

- (1) This device may not cause interference; and
- (2) This device must accept any interference, including interference that may cause undesired operation of the device.

FCC/IC RADIATION EXPOSURE STATEMENT

This equipment complies with FCC and IC radiation exposure limits set forth for an uncontrolled environment. This equipment should be installed and operated with minimum distance 20cm between the radiator & your body.

Introduction

Welcome to your new Naim CI Series product. Like all Naim Audio products, this range puts musical performance first. To help realise its full potential, it is important to follow the installation and usage guidelines covered in this manual. We start with some product and set-up essentials, before moving onto more detailed information.

1. What's in the box?

1.1 CI-NAP 101

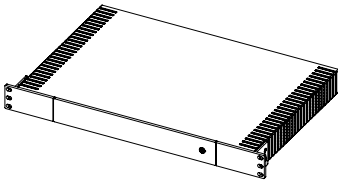

1x CI-NAP 101



1x Information Booklet

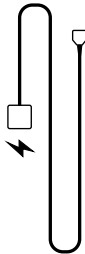

Power Cable
Compatible
For Your Region

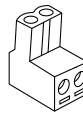

6x Euroblock Connectors

1.2 CI-NAP 108

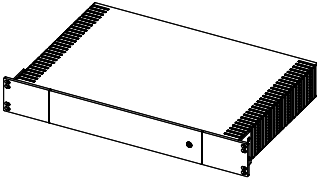

1x CI-NAP 108



1x Information Booklet

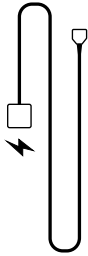

Power Cable
Compatible
For Your Region

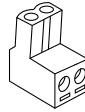

16x Euroblock Connectors

1.3 CI-Uniti 102

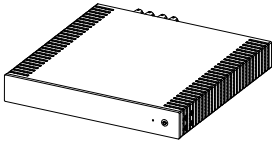

1x CI-Uniti 102



1x Information Booklet

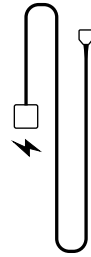

Power Cable
Compatible
For Your Region

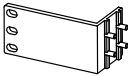

2x Brackets



8x M4 x 12 countersunk
screw, Torx head (T10)



4x Feet

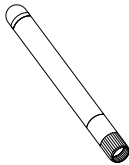

2x Remote WiFi Aerials

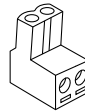

2x Euroblock Connectors

2. Front and rear product panels

2.1 CI-NAP 101

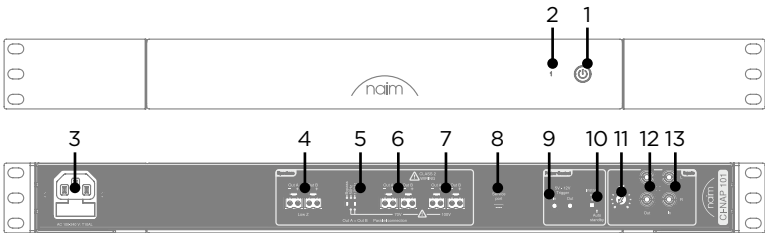

1. Standby button

Use this button to switch between ON and STANDBY modes

2. Output level LED

- Green/White: Normal signal level
- Orange: Signal is clipping
- Purple: Over temperature
- Flashing Red: Overloaded/fault

3. Mains socket and fuse

If necessary replace the fuse with the supplied spare or an identical ASTA or BS approved one.

4. Low impedance output

For use with speakers from 4Ω to 8Ω impedance

Mono mix of L and R inputs

A and B outputs are in parallel

Uses Euroblock connectors

5. High impedance output switch

- Bypass: high impedance outputs disabled
- 50Hz: high impedance outputs enabled with a 50Hz high pass filter
- 120Hz: high impedance outputs enabled with a 120Hz high pass filter

6. 70V high impedance output

Mono mix of L and R inputs

A and B outputs are in parallel

Uses Euroblock connectors

7. 100V high impedance output

Mono mix of L and R inputs

A and B outputs are in parallel

Uses Euroblock connectors

8. USB service port (for authorised service centre use only)

9. System automation

Can synchronise power on/off across your system

Input works with voltages from 5V to 12V

Output is in parallel with the input

10. Automatic stand-by switch

Switches between automatic standby and instant on. In automatic standby the unit will switch to standby within 20 minutes of inactivity. Music sensing will wake the amp from standby when an input signal is detected.

Note: Setting this switch to 'Instant on' defeats power management and consumes more power than the 'Auto standby' position, which conforms to standby regulations.

11. Volume control

12. RCA analogue output (stereo)

13. RCA analogue input (stereo)

2.2 CI-NAP 108

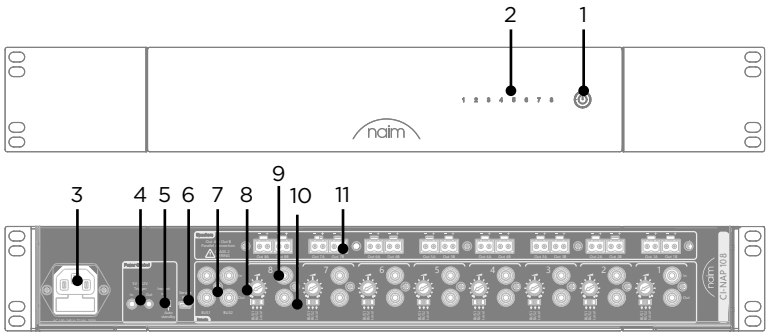

1. Standby button

Use this button to switch between ON and STANDBY modes

2. Output level LEDs

- Green/White: Normal signal level
- Orange: Signal is clipping
- Purple: Over temperature
- Flashing Red: Overloaded/fault

3. Mains socket and fuse

If necessary replace the fuse with the supplied spare or an identical ASTA or BS approved one.

4. System automation

Can synchronise power on/off across your system

Input works with voltages from 5V to 12V

Output is in parallel with the input

5. Automatic stand-by switch

Switches between automatic standby and instant on. In automatic standby the unit will switch to standby within 20 minutes of inactivity. Music sensing will wake the amp from standby when an input signal is detected.

Note: Setting this switch to 'Instant on' defeats power management and consumes more power than the 'Auto standby' position, which conforms to standby regulations.

6. USB service port (for authorised service centre use only)

7. BUS1 and BUS2 inputs and outputs

These inputs can be routed to multiple amp channels using the source select switches.

Output is in parallel with the input.

8. Local volume control for channel

9. Local RCA input/output

Input for channel only

Output is in parallel with the input.

10. Source selector

Selects the input to be routed to the corresponding output of each channel:

- BUS 1: use the BUS 1 RCA input
- BUS 2: use the BUS 2 RCA input
- Local: use the Local RCA input

11. Low impedance output

For use with speakers from 4Ω to 8Ω impedance

A and B outputs are in parallel

Uses Euroblock connectors

2.3 CI-Uniti 102

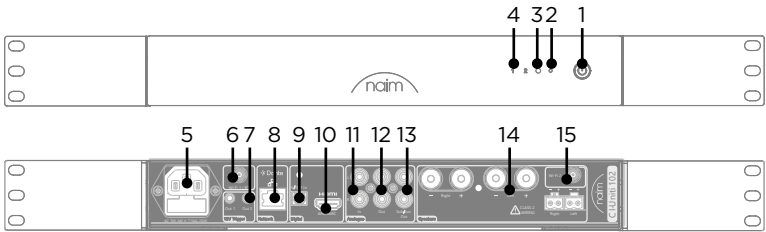

1. Standby button

Use this button to switch between ON and STANDBY modes

2. Reset button pinhole

Restores the factory settings

3. Network LED

Indicates the network status:

- Orange: Network starting
- Flashing Orange: Network connecting
- Flashing Purple: Wireless setup mode
- Purple: Wi-Fi configured but unable to connect
- White: Network Connected

4. Output level LED

- Green/White: Normal signal level
- Orange: Signal is clipping
- Purple: Over temperature
- Flashing Red: Overloaded/fault

5. Mains socket and fuse

If necessary replace the fuse with the supplied spare or an identical ASTA or BS approved one.

6. SMA connector for WiFi/Bluetooth* aerial (2.4GHz)

Fit the supplied aerial when using WiFi or Bluetooth* (2.4GHz)

7. Power control trigger output

Output is at 12V

8. Network port

The CI-Uniti 102 uses the network when being configured. If possible use a wired network connection during use. This socket is also used for Dante.

9. S/PDIF digital input

10. HDMI eARC input

11. RCA analogue input (stereo)

12. Pre-amplifier output RCA

This has the same signal processing as the speaker output

13. Auxiliary pre-amplifier output RCA

This can have different signal processing from the speaker output

14. Speaker outputs

For use with speakers from 4Ω to 8Ω impedance.

Parallel connected 4mm banana sockets and Euroblock connectors.

15. SMA connector for WiFi aerial (5GHz)

Fit the supplied aerial when using WiFi (5GHz)

3. Preparation

Prepare the installation area noting the points below:

- Refer to the front and rear panel diagrams in section 2 for the rear panel connector positions.
- Ensure that the mains supply has an earth connection.
- Install other units from the system and any cables needed, e.g. from audio sources, projectors, network switches, speaker cabling.
- For the CI-Uniti 102: The network should use a DHCP server to enable the unit to obtain an IP address
- If not rack mounting, install the unit on a stable base.



Protective earthing terminal. The apparatus should be connected to a mains socket with a protective earth connection. The mains plug is used as the disconnect device and it shall remain readily operable.

4. Ventilation

These units can deliver high power levels to the speakers. Although they are based on efficient Class D technology some heat will be produced; the amount varies with the volume setting and the speaker impedance. It is important to leave enough space for air to circulate and cool the devices properly.

5. Rack installation

To install the CI-Uniti 102 in a standard 19-inch equipment rack, you will first need to fit the mounting brackets. Place the mounts opposite the holes on each side and use the screws to secure the mounts.

We strongly recommend the product is operated in a climate-controlled space.

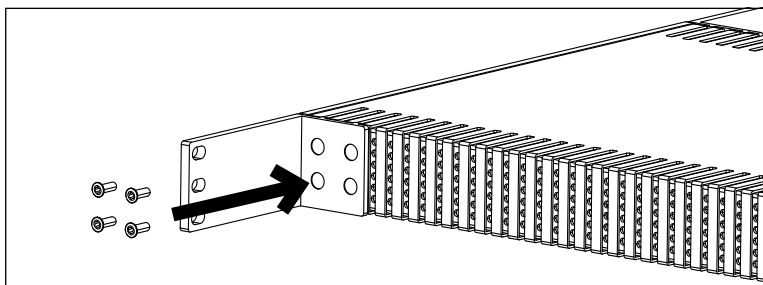

6. Table, shelf or similar solid surface installation CI-Uniti 102

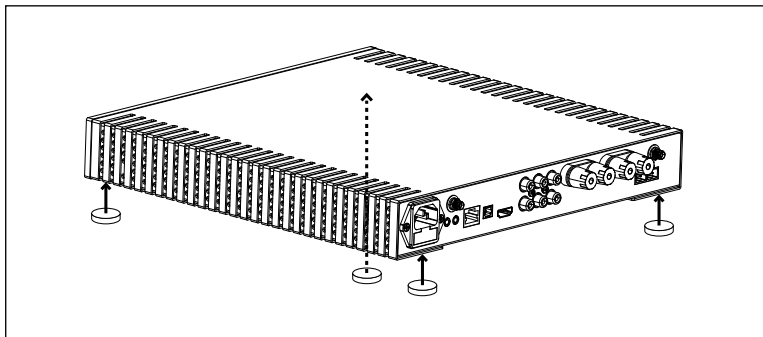

7. Connecting sources

Connect all the sources before turning the unit on. CI-Uniti 102 has the following external sources: HDMI, Dante, S/PDIF and RCA stereo. If required, inputs can be disabled using the Focal & Naim app or the Focal & Naim Manager software. CI-NAP 101 and CI-NAP 108 use RCA phono connectors

8. Power supply

An IEC mains cable is supplied with the unit. Connect the cable to the wall socket and the amplifier. When connected to the mains turn the device on by pressing the button on the front panel.

9. Connecting to the network (CI-Uniti 102)

If the CI-Uniti 102 is switched on without an Ethernet cable connection the front LED will be steady orange, or purple if wi-fi has been configured. After the network connection is established the front LED will be steady white. If the front LED continues to flash after the network cable is connected check the cable plugs and the router and switch configuration. Further information can be found in the troubleshooting guide.

10. Connecting to the CI-Uniti 102

Download the Focal & Naim app (Android or iOS) before attempting to connect to the CI-Uniti 102. For advanced setup install the Focal & Naim Manager software (Windows or Mac).

Ensure the device is on the same network as the CI-Uniti 102 and open the Focal & Naim app. It will search for the unit on the network and once found allow control of it.

For more detailed setup, including configuring sources and outputs, start the Focal & Naim Manager software, which will also begin by searching for the CI-Uniti 102 on the network.

11. Focal & Naim App

For more help using the Focal & Naim app refer to the online instructions.

12. Customise the CI-Uniti 102 - Focal & Naim Manager

For this part, refer to the online instructions.

13. Specifications

CI-NAP 101		
Type	Custom Install Power Amplifier	
Number of channels	1	
Power low impedance	8Ω	500W
	4Ω	800W
Power high impedance	100V	240W
	70V	150W
Input connections	Analogue - Stereo RCA - Combined to mono - (47kΩ)	
Output connections	Line	Stereo RCA
	Low impedance	Euroblock
	70V	Euroblock
	100V	Euroblock
Total Harmonic Distortion (THD+N@1kHz)	<0.008%	
Gain	29dB	
Signal-to-noise ratio	110dB (A - Weighted)	
Frequency response (-3dB)	Low impedance	3Hz - 70kHz
	High impedance	50Hz/120Hz - 25kHz
Operating power supply	100V to 240V +/-10%, 50/60Hz	
Wired automation	12V in/out	
Rack height	1U	
BTU	120BTU/hr	
Idle BTU	90BTU/hr	
Standby BTU	1.7BTU/hr	
Dimensions (H x L x D)	1 ³ / ₄ x17 ³ / ₈ x11 ³ / ₄ " (4.45x44x30cm)	
Weight	19.62lbs (8.9kg)	
Nominal power consumed	170W	
Maximum power consumed	1500W	
Power consumption in standby mode	≤0.5 W	
Operating temperature	5°C to 35°C	
Storage temperature	-20°C to 60°C	

Any of these specifications may be modified by Naim and its partners without notice.

CI-NAP 108		
Type		Custom Install Power Amplifier
Number of channels		8
Power (Low impedance)	8Ω	150W
	4Ω	260W
Input connections		Analogue - RCA - (47kΩ)
Output connections	Line	RCA
	Speakers	Euroblock
Total Harmonic Distortion (THD+N@1kHz)		<0.006%
Gain		29dB
Signal-to-noise ratio		105dB (A-weighted)
Frequency response (-3dB)		3Hz - 70kHz
Operating power supply		100V to 240V +/-10%, 50/60Hz
Wired automation		12V in/out
Rack height		1.5U
BTU		310BTU/hr
Idle BTU		130BTU/hr
Standby BTU		1.7BTU/hr
Dimensions (H x L x D)		2 ^{5/8} x17 ^{3/8} x11 ^{3/4} " (6.66x44x30cm)
Weight		15.43lbs (7.7kg)
Nominal power consumed		340W
Maximum power consumed		2300W
Power consumption in standby mode		≤0.5 W
Operating temperature		5°C to 35°C
Storage temperature		-20°C to 60°C

Any of these specifications may be modified by Naim and its partners without notice.

CI-Uniti 102		
Type	Custom Install Streaming Amplifier	
Number of channels	Line	4
	Amp	2
Power (Low impedance)	8Ω	150W
	4Ω	260W
Input connections	Analogue - Stereo RCA - (47kΩ /2.5V RMS) S/PDIF - up to 96kHz / 24bit HDMI eARC - LPCM up to 192kHz / 24bit Stereo	
Output connections	Main: 1 Stereo RCA Amplified: Euroblock / 4mm banana connectors Sub/Aux : 1 Stereo RCA	
Compatible streaming services	TIDAL TIDAL Connect Spotify Connect - Free + Premium support Qobuz QQ Music via QPlay UPnP with play queue Internet Radio + Podcasts AirPlay Chromecast built-in Dante Receiver - 48kHz supported Bluetooth® SBC+AAC supported	
User interface	Focal & Naim App - Basic use Focal & Naim Manager - Configuration	
Compatible operating systems	iOS and Android for Focal & Naim App Windows, MacOS for Focal & Naim manager	
Multiroom	Sync up to 31 Focal & Naim streamers and control them via the Focal & Naim app	
Integration partners	Control4, Crestron, EAN, Savant	
Wired automations	2 x 1/8" (3.5mm) mono jack connectors - 12V trigger outputs	
Network	RJ45 Gigabit Ethernet - compatible with IPv4 and IPv6 802.11ax (Wi-Fi 6) - 2x2 MIMO - External antenna Bluetooth® LE 5.1 - External antenna shared with WiFi 1	
Total Harmonic Distortion (THD+N@1kHz)	<0.006%	
Gain	29dB	
Signal-to-noise ratio	110dB (A-weighted)	
Frequency response (-3dB)	5Hz - 70kHz	
Max sampling rate	32bit / 384kHz	
Operating power supply	100V to 240V +/-10%, 50/60Hz	
Rack height	1U	
BTU	120BTU/hr	
Idle BTU	70BTU/hr	
Standby BTU	1.7BTU/hr	
Dimensions (H x L x D)	1 ^{3/4} x11 ^{3/4} x 11 ^{3/4} " (4.45x30x30cm)	
Weight	9.9lbs (4.5kg)	
Nominal power consumed	70W	
Maximum power consumed	1000W	
Power consumption in standby mode	≤0.5 W	

Note: Setting the Auto standby timer to "Never" within the Focal & Naim iOS or Android App will consume more power than setting the Auto-Standby timer to a time (in minutes)

Bluetooth® version BLE 5.1 - Frequency range: 2400-2483.5MHz

Maximum RF power: <10dBm

Wi-Fi 802.11a/b/g/n/ac/ax - Frequency range: 2400-2483.5MHz and 5150-5850MHz

Maximum RF power: <20dBm

14. Product recycling instructions



Products that display the crossed-out wheeled bin logo cannot be disposed of as domestic waste. These products must be disposed of at facilities capable of recycling them and appropriately handling any waste by-products.

Contact your local authority for details of the nearest such facility. Appropriate recycling and waste disposal helps conserve resources and protects the environment from contamination.



15. Support

In the event of any non-compliant equipment, it must be sent to the dealer, in its original packaging, who will analyse it and determine where the breakdown comes from. If the equipment is under warranty and conditions are met, the equipment will be repaired or replaced according to the conditions applicable to the legal warranty on the date of purchase of the device. Otherwise, a repair estimate will be submitted. The legal guarantee does not cover damage from a misuse or a wrong connection. Naim equipment is covered by a warranty whose conditions are locally set or carried out by the official Naim dealer of each country, in compliance with the laws of the concerned territory.

A defect can be caused by a failure of the system or by the installation, contact your dealer.

Online support resources are also available on our website, please visit www.naimaudio.com

If you are still unable to resolve your issue, or have any questions, please contact support@naimaudio.com

	<p>Symbole de danger électrique. Ce symbole est destiné à prévenir l'utilisateur de la présence de tension élevée au sein de l'appareil pouvant entraîner un choc électrique.</p>
	<p>ATTENTION : Afin de prévenir tout choc électrique, ne pas retirer le capot (ou l'arrière) de cet appareil. Aucune pièce n'est remplaçable par l'utilisateur. Si un entretien ou une réparation de l'appareil est nécessaire, contacter une personne qualifiée.</p>
	<p>Symbole de mise en garde. Ce symbole est destiné à prévenir l'utilisateur de la présence d'instructions importantes mentionnées dans le manuel d'utilisation et relatives à la manipulation, mise en œuvre et à l'entretien de l'appareil.</p>

1. Lire ces instructions.
2. Conserver ces instructions.
3. Tenir compte de tous les avertissements.
4. Suivre toutes les instructions.
5. Ne pas utiliser cet appareil à proximité de l'eau.
6. Nettoyer uniquement avec un chiffon sec.
7. N'obstruer aucun orifice de ventilation. Installer l'appareil en suivant les instructions du fabricant.
8. Ne pas installer l'appareil à proximité d'une source de chaleur telle qu'un radiateur, une cuisinière, une bouche de chauffage ou tout autre appareil (y compris les amplificateurs) dissipant de la chaleur.
9. Ne pas contourner le dispositif de sécurité de la fiche polarisée. Une fiche polarisée possède deux lames dont une plus large que l'autre. La grande lame est fournie pour votre sécurité. Si la fiche fournie ne rentre pas dans votre prise, consulter un électricien pour le remplacement de la prise obsolète.
10. S'assurer que le câble d'alimentation ne puisse pas être piétiné, écrasé ou pincé. Une attention toute particulière doit être accordée à la fiche d'alimentation et à la liaison du cordon avec l'appareil.
11. Utiliser uniquement les accessoires recommandés par le fabricant.
12. N'utiliser que les chariots, pieds, trépieds, supports ou tables recommandés par le fabricant ou ceux vendus avec l'appareil. Lorsqu'un chariot est utilisé, redoubler de prudence pendant le déplacement de l'ensemble chariot/appareil afin d'éviter toute blessure par basculement.
13. Débrancher l'appareil en cas d'orage ou si l'appareil reste inutilisé pendant de longues périodes.
14. Toute tâche de maintenance doit être réalisée par un personnel qualifié. Une maintenance est nécessaire à la suite de tout dommage occasionné à l'appareil tel que la détérioration du câble ou de la fiche d'alimentation, le déversement de liquide ou l'insertion d'objets à l'intérieur de l'appareil, l'exposition à la pluie ou à l'humidité, le mauvais fonctionnement ou la chute de l'appareil.
15. Raccorder ce produit uniquement au type d'alimentation secteur indiqué sur l'appareil. En cas d'hésitation sur le type d'alimentation nécessaire au produit ou de votre installation électrique, consulter le vendeur de votre produit, votre installateur ou votre fournisseur d'électricité. Pour les appareils prévus pour une utilisation à partir d'une batterie ou d'une autre source d'alimentation, se référer au manuel d'utilisation.
16. Ce produit appartient aux appareils de Classe 1. Connecter l'appareil uniquement à l'aide de la fiche secteur fournie intégrant une liaison à la terre. L'appareil doit être raccordé à une prise secteur dotée d'une protection par mise à la terre.
17. Si la fiche secteur ou un connecteur est utilisé comme dispositif de débranchement de l'appareil, celui-ci doit être facilement accessible. Pour débrancher l'appareil du secteur, retirer la fiche secteur de la prise de courant.
18. Ne pas surcharger les prises murales, les rallonges électriques ou les prises multiples. Il pourrait en résulter incendies ou chocs électriques. Veiller à ne pas dépasser la puissance maximale admissible de chaque élément de l'installation.
19. Dans certains pays, il peut s'avérer nécessaire d'installer une fiche secteur sur le câble d'alimentation fourni. Les couleurs des fils du câble d'alimentation pouvant ne pas correspondre aux marquages de couleur identifiant les bornes de la fiche, procéder comme suit :
 - Le fil VERT-ET-JAUNE doit être raccordé à la borne au sein de la prise identifiée par la lettre E ou par le symbole de terre ou de couleur VERTE ou VERTE-ET-JAUNE.
 - Le fil BLEU doit être raccordé à la borne au sein de la prise identifiée par la lettre N ou de couleur NOIRE.
 - Le fil MARRON doit être raccordé à la borne au sein de la prise identifiée par la lettre L ou de couleur ROUGE.
20. Afin de se conformer à la réglementation européenne en vigueur en matière de sécurité, il est essentiel d'utiliser les connecteurs pour enceinte Naim fournis avec les amplificateurs et enceintes, le cas échéant.
21. ATTENTION : pour réduire le risque d'incendie ou de choc électrique, ne pas exposer cet appareil à l'eau, la pluie ou à l'humidité. De plus, l'appareil ne doit pas être exposé à des égouttements d'eau ou

- des éclaboussures et aucun objet rempli de liquide, tel qu'un vase, ne doit être posé sur l'appareil.
22. Ne jamais insérer d'objets par les trous de ventilation de l'appareil. Ils pourraient entrer en contact avec les composants soumis à de hautes tensions ou les court-circuiter et ainsi occasionner un incendie ou un choc électrique.
 23. La température ambiante lors de l'utilisation de l'appareil ne doit pas dépasser 35 degrés Celsius (95 °F).
 24. CI-NAP 101 : Ne pas utiliser cet appareil dans des climats tropicaux.
 25. Ne pas utiliser cet appareil dans des zones situées au-dessus de 2000 m d'altitude.
 26. Si l'appareil a été transporté d'un environnement froid à un environnement chaud, s'assurer qu'aucun phénomène de condensation ne s'est produit avant de connecter le cordon d'alimentation.
 27. Toujours laisser une distance de 5 cm (2") minimum autour du produit pour assurer une bonne ventilation.
 28. Ne pas bloquer les pales du système de ventilation forcée. En résulteraient des risques de brûlure et d'incendie, de blessures et de dommages à l'appareil.
 29. ATTENTION : les batteries et piles installées ne doivent pas être exposées à une chaleur excessive telle que la lumière du soleil, des flammes ou autre source de chaleur similaire.
 30. Ne pas approcher de l'appareil une source de flammes nues, telle que des bougies allumées.
 31. L'appareil ne doit être monté sur un mur ou au plafond que si le constructeur le prévoit.
 32. Cet appareil a été conçu pour une utilisation en intérieur. Ne pas installer le produit à l'extérieur.
 33. Ce produit présente des angles vifs. Le manipuler avec précaution.
 34. Pour votre propre sécurité, n'ouvrir en aucun cas l'appareil Naim sans l'avoir au préalable débranché du secteur. Ouvrir l'appareil vous expose à des tensions mortelles ou à d'autres risques, s'il demeure branché au secteur.
 35. Ne pas tenter de réparer cet appareil par vos propres moyens. L'ouverture de cet appareil peut s'avérer dangereuse. Pour toute intervention sur l'appareil, s'adresser à un personnel qualifié.
 36. Lorsque le remplacement de composants est nécessaire, n'utiliser que les composants spécifiés par le fabricant ou présentant des caractéristiques identiques à l'exemplaire d'origine. Des composants non-conformes peuvent provoquer incendies, chocs électriques ou autres risques.
 37. Après toute intervention ou réparation sur l'appareil, procéder à des tests afin de vérifier que le produit fonctionne en toute sécurité.
 38. Mettre le volume de la source au minimum avant d'y raccorder les produits et d'augmenter le volume. Une fois les produits en place, augmenter progressivement le volume jusqu'à un niveau raisonnable et agréable.
 39. Afin d'éviter des dommages auditifs éventuels, ne pas écouter les enceintes à un niveau sonore élevé pendant une longue durée. L'écoute d'enceintes à un niveau sonore excessif peut endommager l'oreille de l'utilisateur et entraîner des troubles auditifs (surdité temporaire ou définitive, bourdonnements d'oreille, acouphènes, hyperacousie). L'exposition de l'appareil auditif à un niveau supérieur à 85 dB SPL LAeq pendant plusieurs heures peut endommager l'ouïe irréversiblement.
 40. Conserver les piles neuves et usées hors de portée des enfants. Si le logement des piles ne ferme pas correctement, cesser d'utiliser le produit et le maintenir hors de portée des enfants.
 41. Si vous pensez que des piles ont pu être avalées ou placées dans une partie du corps, consulter immédiatement un médecin.
 42. Après avoir débarrassé le produit, veiller à ne pas laisser l'emballage à portée des enfants. Il présente un risque de suffocation.
 43. Certains utilisateurs ne disposent pas d'une autonomie suffisante pour utiliser seuls le produit sans danger. En particulier, les enfants âgés de moins de 14 ans et les personnes présentant certaines déficiences doivent être impérativement surveillés et accompagnés lors de l'utilisation de l'appareil.



IC WARNING

Cet appareil contient des émetteurs/récepteurs exemptés de licence conformes aux RSS (RSS) d'Innovation, Sciences et Développement économique Canada. L'exploitation est autorisée aux deux conditions suivantes :

- (1) l'appareil ne doit pas produire de brouillage, et
- (2) l'utilisateur de l'appareil doit accepter tout brouillage radio électrique subi, même si le brouillage est susceptible d'en compromettre le fonctionnement.

FCC/IC DÉCLARATION D'EXPOSITION AUX RAYONNEMENTS

Cet appareil est conforme à FCC et IC l'exposition aux rayonnements limites fixées pour un environnement non contrôlé. Cet appareil doit être installé et utilisé avec une distance minimale de 20 cm entre le radiateur et votre corps. Cet transmetteur ne doit pas être co-situé ou opérant en liaison avec toute autre antenne ou transmetteur.

Par la présente, Naim Audio Ltd déclare que ce système musical sans fil est conforme aux exigences essentielles et aux autres dispositions pertinentes de la Directive 2014/53/UE.

Vous trouverez le texte intégral de la déclaration de conformité à l'adresse Internet suivante : www.naimaudio.com/declarations-of-conformity

Introduction

Bienvenue et félicitations pour l'achat de votre nouveau produit Naim de la gamme CI Series. Comme tous les produits Naim Audio, cette gamme donne la priorité absolue à la performance musicale. Pour l'aider à déployer tout son potentiel, il est important de suivre les consignes simples pour l'installation et l'utilisation qui sont fournies dans ce manuel. Nous allons commencer par quelques informations de base concernant le produit et la mise en place, avant de passer à des informations plus détaillées.

1. Liste des éléments fournis

1.1 CI-NAP 101

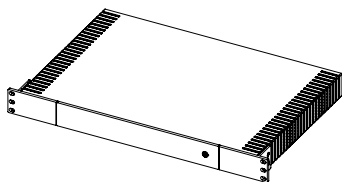

1x CI-NAP 101



1x Documentation

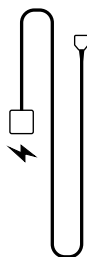

Câble d'alimentation compatible avec votre zone géographique

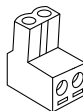

6x Connectiques Euroblock

1.2 CI-NAP 108

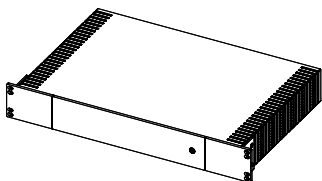

1x CI-NAP 108



1x Documentation

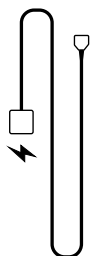

Câble d'alimentation compatible avec votre zone géographique

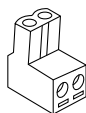

16x Connectiques Euroblock

1.3 CI-Uniti 102

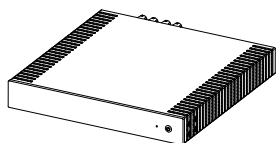

1x CI-Uniti 102



1x Documentation

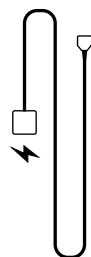

Câble d'alimentation compatible avec votre zone géographique

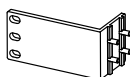

2x Brackets



8x M4 x 12 Vis à tête fraisée Torx (T10)



4x Pied

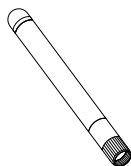

2x Antennes Wifi déportées

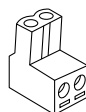

2x Connectiques Euroblock

2. Panneaux avant et arrière des produits

2.1 CI-NAP 101

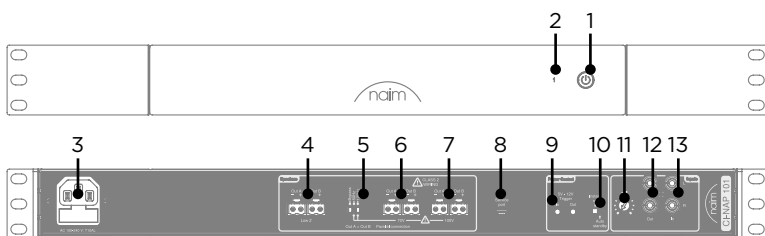

1. Bouton veille

Utiliser ce bouton pour basculer entre les modes ON (marche) et STANDBY (veille)

2. LED Niveau de sortie

- Vert/Blanc : modulation normale du signal
- Orange : amplificateur en saturation
- Violet : protection thermique
- Rouge clignotant : protection contre surcharge

3. Porte fusible/fiche secteur

L'alimentation secteur du CI-NAP 101 se trouve ici. Le remplacer si nécessaire uniquement avec le fusible de rechange fourni ou avec un fusible identique, homologué ASTA ou BS 1362.

4. Sortie amplifiée – basse impédance

Sorties amplifiées basse impédance 8 Ω à 4 Ω

Connectiques Euroblock

Connexion en parallèle entre sortie A et B

Sommation mono des canaux L et R

5. Sélecteur HPF

Utilisé pour sélectionner un filtre passe-haut sur les sorties haute impédance :

- Bypass : sorties haute impédance désactivées
- 50 Hz : sorties haute impédance activées avec un filtre passe-haut à 50 Hz
- 120 Hz : sorties haute impédance activées avec un filtre passe-haut à 120 Hz

6. Sorties amplifiées – haute impédance 70 V

Connectiques Euroblock

Connexion en parallèle entre sortie A et B

Sommation mono des canaux L et R

7. Sorties amplifiées – haute impédance 100 V

Connectiques Euroblock

Connexion en parallèle entre sortie A et B

Sommation mono des canaux L et R

8. Port USB pour service (à l'usage exclusif des centres de services agréés)

9. Automatisation du système

Permet de synchroniser la mise en marche/arrêt sur l'ensemble de votre système. L'entrée fonctionne avec des tensions de 5 V à 12 V. La sortie est en parallèle avec l'entrée.

10. Interrupteur de mise en veille automatique

Permet de désactiver la mise en veille automatique. La mise en veille automatique se met en marche au bout de 20 minutes sans signal d'entrée. La détection de la musique sort l'amplificateur de veille lorsqu'un signal d'entrée est détecté.

Note : Le réglage de ce commutateur sur « Instant on » va à l'encontre de la gestion de l'énergie et consomme plus d'énergie que la position « Auto standby », qui est conforme aux réglementations en matière de veille.

11. Contrôle du volume

12. Sortie analogique RCA (stéréo)

13. Entrée analogique RCA (stéréo)

2.2 CI-NAP 108

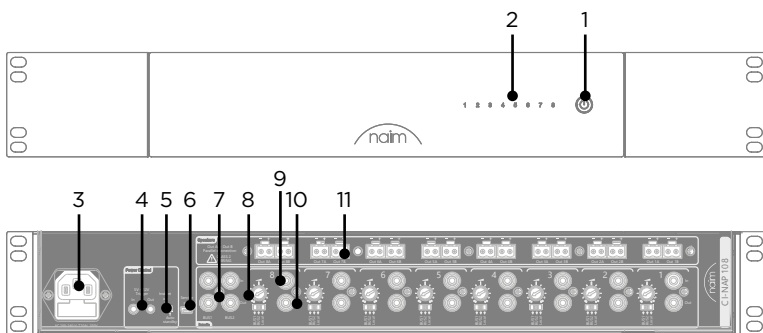

1. Bouton veille

Utiliser ce bouton pour basculer entre les modes ON (marche) et STANDBY (veille)

2. LED Niveau de sortie

- Vert/Blanc : modulation normale du signal
- Orange : amplificateur en saturation
- Violet : protection thermique
- Rouge clignotant : protection contre surcharge

3. Porte fusible/fiche secteur

L'alimentation secteur du CI-NAP 108 se trouve ici. Le remplacer si nécessaire uniquement avec le fusible de rechange fourni ou avec un fusible identique, homologué ASTA ou BS 1362.

4. Automatisation du système

Permet de synchroniser la mise en marche/arrêt sur l'ensemble de votre système. L'entrée fonctionne avec des tensions de 5 V à 12 V
La sortie est en parallèle avec l'entrée.

5. Interrupteur de mise en veille automatique

Permet de désactiver la mise en veille automatique. La mise en veille automatique se met en marche au bout de 20 minutes sans signal d'entrée. La détection de la musique sort l'amplificateur de veille lorsqu'un signal d'entrée est détecté.

Note : Le réglage de ce commutateur sur « Instant on » va à l'encontre de la gestion de l'énergie et consomme plus d'énergie que la position « Auto standby », qui est conforme aux réglementations en matière de veille.

6. Port USB pour service (à l'usage exclusif des centres de services agréés)

7. Entrées/Sorties analogique RCA (stéréo) – BUS

Entrées qui peuvent être acheminées simultanément sur plusieurs sorties du CI-NAP 108

8. Contrôle du volume

Permet de régler le niveau de sortie de chaque canal

9. Entrée/Sortie analogique RCA (mono) – Local

Entrée RCA qui ne peut être acheminée que vers la sortie correspondante

10. Sélecteur de source

Permet de sélectionner pour chaque canal la source à acheminer vers la sortie amplifiée correspondante :

- BUS 1 : utilise l'entrée RCA - BUS 1 (mono)
- BUS 2 : utilise l'entrée RCA - BUS 2 (mono)
- Local : utilise l'entrée RCA - Local (mono)

11. Sortie amplifiée

Sorties amplifiées basse impédance 8 Ω à 4 Ω

Connectiques Euroblock

Connexion en parallèle entre sortie A et B

2.3 CI-Uniti 102

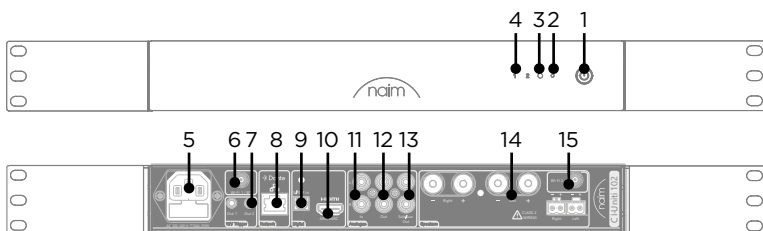

1. Bouton veille

Utiliser ce bouton pour basculer entre les modes ON (marche) et STANDBY (veille)

2. Reset pin

Permet de réinitialiser aux réglages d'usine

3. LED Network

- Orange: Mise en marche du réseau
- Orange clignotant : Connexion au réseau
- Violet clignotant : connexion en mode sans-fil
- Blanc : Connecté au réseau

4. LED Niveau de sortie

- Vert/Blanc : modulation normale du signal
- Orange : amplificateur en saturation
- Violet : protection thermique
- Rouge clignotant : protection contre surcharge

5. Porte fusible/fiche secteur

L'alimentation secteur du CI-Uniti 102 se trouve ici. Le remplacer si nécessaire uniquement avec le fusible de rechange fourni ou avec un fusible identique, homologué ASTA ou BS 1362.

6. Connectique SMA pour antenne Wifi/Bluetooth® (2,4 GHz)

Permet de connecter une antenne déportée pour améliorer la réception du signal Wifi ou Bluetooth® (2,4 GHz)

7. Automatisation du système

Permet de synchroniser la mise en marche/arrêt et la luminosité du logo sur l'ensemble de votre système

8. Port réseau

Le CI-Uniti 102 doit être connecté à un réseau en vue de sa configuration. Nous vous recommandons également de connecter l'appareil au réseau lors de son fonctionnement. Ce port est aussi utilisé pour Dante

9. Entrée digitale S/PDIF optique

10. Entrée HDMI eARC

11. Entrée analogique RCA (stéréo)

12. Sortie pré-amplificateur RCA (stéréo)

Possède le même traitement du signal que la sortie

13. Sortie pré-amplificateur auxiliaire RCA (stéréo)

Peut posséder un traitement du signal différent de la sortie enceinte

14. Sorties amplifiées 8 Ω à 4 Ω

Connectiques Euroblock et fiche banane 4mm

Connexion en parallèle entre sortie Euroblock et fiche banane 4 mm

15. Connectique SMA pour antenne Wifi (5 GHz)

Permet de connecter une antenne déportée pour améliorer la réception du signal Wifi (5 GHz)

3. Préparation

Préparer l'emplacement souhaité pour l'installation en suivant les étapes décrites ci-dessous :

- Aller à la section « Panneaux avant et arrière » pour consulter le diagramme de la face arrière qui indique l'emplacement des principaux branchements.
- S'assurer que le circuit électrique est correctement raccordé à la terre.
- Préparer les équipements à raccorder, tels qu'un écran ou un projecteur, des amplificateurs audios, des enceintes ou encore un commutateur de réseau, ainsi que les câbles associés.

Pour le CI-Uniti 102 :

- Le réseau doit utiliser un serveur DHCP pour permettre au produit d'obtenir une adresse IP.
- Dans le cas d'une installation hors rack, veiller à installer l'appareil sur un support stable.



Borne de mise à la terre de protection. L'appareil doit être raccordé à une prise de courant avec mise à la terre. La prise de courant est utilisée comme dispositif de déconnexion et doit rester facilement utilisable.

4. Ventilation

Les produits offrent une amplification de forte puissance. Bien qu'ils soient basés sur une technologie de Classe D très efficace, les appareils émettent une certaine quantité de chaleur qui varie en fonction de la charge de sortie totale. Par conséquent, il ne faut pas obstruer les ouvertures, ni bloquer les pales du système de ventilation forcée.

Laisser suffisamment d'espace autour de l'appareil pour assurer une bonne circulation de l'air et le bon refroidissement de l'appareil.

5. Installation en rack

Pour installer le CI-Uniti 102 dans un rack d'équipement 19 pouces standard, il est nécessaire de préalablement installer les supports de montage en rack. Placer les fixations en face des trous et utiliser les vis fournies pour arrimer les fixations. Nous recommandons vivement que le produit soit utilisé dans un espace climatisé.

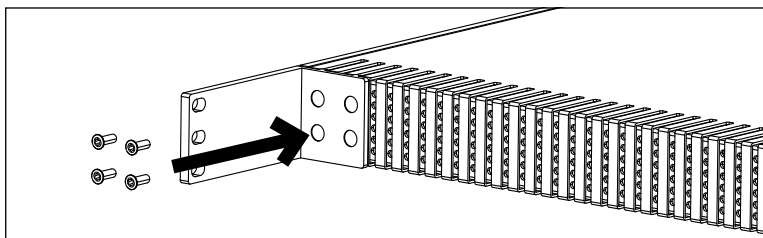

6. Montage hors-rack - CI-Uniti 102

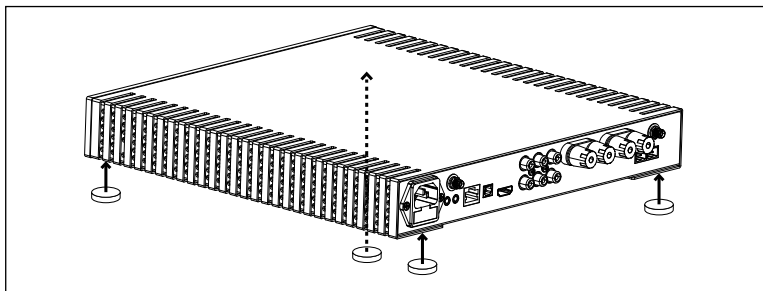

7. Connexion des sources

Avant d'allumer votre produit, veiller à connecter les sources. Dans le cas du CI-Uniti, il est possible de brancher une source numérique HDMI, S/PDIF, Dante, ou une source analogique stereo RCA. Toutes celles-ci peuvent être configurées dans le logiciel Focal & Naim Manager.

Dans le cas du CI-NAP 101 et CI-NAP 108, il est possible de brancher des sources analogiques RCA.

8. Alimentation

Le produit est fourni avec un câble secteur CEI. Connecter le câble d'alimentation à la prise murale, et l'autre embout à l'amplificateur. Une fois branché au secteur, allumer l'appareil en appuyant sur le bouton de la façade avant.

9. Connexion au réseau (CI-Uniti 102)

Si le CI-Uniti 102 est sous tension mais non connecté au réseau via un câble Ethernet, la LED avant sera orange fixe, ou violette si le wi-fi a été configuré. Une fois la connexion réseau établie, la LED avant sera blanche fixe.

Pour le connecter au réseau, suivre ces étapes :

1. Au moyen d'un câble CAT5e ou supérieur, connecter le CI-Uniti 102 au réseau local
2. Mettre le CI-Uniti 102 sous tension (si ce n'est pas déjà le cas). La LED Network passera du vert clignotant au vert fixe.

Si elle ne passe pas au vert fixe, cela signifie qu'il n'y a pas de connexion au réseau. Vérifier les connexions aux deux extrémités et vérifier l'alimentation du routeur/commutateur. Il est également possible de consulter le guide de dépannage.

10. Connexion au CI-Uniti 102

Avant d'essayer de se connecter au CI-Uniti 102, d'abord télécharger l'application Focal & Naim App selon la plateforme (Android, iOS) ainsi que le logiciel de paramétrage Focal & Naim Manager (Windows, Mac) pour avoir une utilisation avancée. Démarrer l'application Focal & Naim pour contrôler le streamer intégré. Elle commencera par rechercher le CI-Uniti 102 sur le réseau.

Pour une utilisation avancée incluant le paramétrage des sources et des sorties, démarrer le logiciel Focal & Naim Manager qui commencera lui aussi par rechercher le CI-Uniti 102 sur le réseau.

11. Focal & Naim App

Pour cette partie, se référer au mode d'emploi en ligne du CI-Uniti 102, section « Support ».

12. Paramétrage du CI-Uniti 102 - Focal & Naim Manager

Pour cette partie, se référer au mode d'emploi en ligne.

13. Spécifications

CI-NAP 101		
Type	Amplificateur de puissance à installation personnalisée	
Nombre de canaux	1	
Puissance basse impédance	8 Ω	500 W
	4 Ω	800 W
Puissance haute impédance	100 V	240 W
	70 V	150 W
Connexions d'entrée	Analogique - Stéréo RCA - Sommaton mono - (47 k Ω)	
Connexions de sortie	Ligne	Stéréo RCA
	Basse impédance	Euroblock
	70 V	Euroblock
	100 V	Euroblock
Distorsion harmonique totale (THD+N@1 kHz)	<0.008 %	
Gain	29 dB	
Rapport signal sur bruit	110 dB (Pondéré A)	
Réponse en fréquence (-3 dB)	Basse impédance	3 Hz - 70 kHz
	Haute impédance	50 Hz / 120 Hz - 25 kHz
Tension secteur de fonctionnement	100 V à 240 V +/- 10 %, 50 / 60 Hz	
Automation filaire	12 V entrée/sortie	
Hauteur de rack	1U	
BTU	120 BTU/heure	
BTU passive	90 BTU/heure	
BTU en mode veille	1,7 BTU/heure	
Dimensions (H x L x P)	4,45 x 44 x 30 cm	
Poids	8,9kg	
Puissance nominale consommée	170 W	
Puissance maximale consommée	1500 W	
Consommation électrique en mode veille	≤0,5 W	
Température de fonctionnement	5°C à 35°C	
Température de stockage	-20°C à 60°C	

Toutes les spécifications sont susceptibles d'être modifiées par Naim et ses partenaires sans préavis.

CI-NAP 108		
Type		Amplificateur de puissance à installation personnalisée
Nombre de canaux		8
Puissance par canal	8 Ω	150 W
	4 Ω	260 W
Connexions d'entrée		Analogique - RCA - (47 k Ω)
Connexions de sortie	Ligne	RCA
	Enceinte	Euroblock
Distorsion harmonique totale (THD+N@1 kHz)		<0.006 %
Gain		29 dB
Rapport signal sur bruit		105 dB (Pondéré A)
Réponse en fréquence (-3 dB)		3 Hz - 70 kHz
Tension secteur de fonctionnement		100 V à 240 V +/-10 %, 50/60 Hz
Automations filaires		12 V entrée/sortie
Hauteur de rack		1,5 U
BTU		310 BTU/heure
BTU passive		130 BTU/heure
BTU en mode veille		1,7 BTU/heure
Dimensions (H x L x P)		6,66 x 44 x 30 cm
Poids		7,7 kg
Puissance nominale consommée		340 W
Puissance maximale consommée		2300 W
Consommation électrique en mode veille		\leq 0,5 W
Température de fonctionnement		5°C à 35°C
Température de stockage		-20°C à 60°C

Toutes les spécifications sont susceptibles d'être modifiées par Naim et ses partenaires sans préavis.

CI-Uniti 102		
Type		Streamer/Amplificateur à installation personnalisée
Nombre de canaux	Ligne	4
	Amp	2
Puissance par canal	8 Ω	150 W
	4 Ω	260 W
Connexions d'entrée		Analogique - Stéréo RCA - (47 k Ω /2.5 V RMS) S/PDIF - jusqu'à 96kHz / 24bit HDMI eARC - LPCM jusqu'à 192 kHz / 24 bit Stéréo
Connexions de sortie		Main : 1 Stéréo RCA Amplifiée : Euroblock / Fiches bananes 4 mm Sub/Aux : 1 Stéréo RCA
Services de streaming compatibles		TIDAL - TIDAL Connect Spotify Connect - Free + Premium support Qobuz QQ Music via QPlay UPnP avec playqueue Internet Radio + Podcasts AirPlay ChromeCast intégré Dante Receiver - 48kHz supporté Bluetooth® Receiver. SBC+AAC supporté
Interface utilisateur		Focal & Naim App - Streaming audio Focal & Naim Manager - Paramétrage
Systèmes d'exploitation compatibles		iOS et Android pour Focal & Naim App Windows, MacOS pour Focal & Naim manager
Multiroom		Synchroniser jusqu'à 31 streamer Focal & Naim et les contrôler depuis l'application Focal & Naim
Partenaires d'intégration		Control4, Crestron, EAN, Savant
Automations filaires		2 connectiques jack 3,5 mm mono - Trigger en sortie 12 V
Réseau		RJ45 Gigabit Ethernet - compatible IPv4 et IPv6 802.11ax (Wi-Fi 6) - 2 x 2 MIMO - Antenne externe Bluetooth® 5.1 - Antenne externe partagée avec Wifi 1
Distorsion harmonique totale (THD+N@1 kHz)		<0.006 %
Gain		29 dB
Rapport signal sur bruit		110 dB (Pondéré A)
Réponse en fréquence (-3 dB)		5 Hz - 70 kHz
Taux d'échantillonnage max		32 bit / 384 kHz
Tension secteur de fonctionnement		100 V à 240 V +/-10 %, 50/60 Hz
Hauteur de rack		1 U
BTU		120 BTU/heure
BTU passive		70 BTU/heure
BTU en mode veille		1,7 BTU/heure
Dimensions (H x L x P)		4,45 x 30 x 30 cm
Poids		4,5 kg
Puissance nominale consommée		70 W
Puissance maximale consommée		1000 W

Toutes les spécifications sont susceptibles d'être modifiées par Naim et ses partenaires sans préavis.

CI-Uniti 102	
Consommation électrique en mode veille	≤0,5 W
Consommation électrique lors du mode veille du réseau	≤2 W
Température de fonctionnement	5°C à 35°C
Température de stockage	-20°C à 60°C

Note : Le réglage de la minuterie de mise en veille automatique sur « Jamais » dans l'application Focal & Naim iOS ou Android consommera plus d'énergie que le réglage de la minuterie de mise en veille automatique sur une durée (en minutes).

Version Bluetooth® BLE 5.1 - Plage de fréquences : 2400-2483.5MHz

Puissance RF maximale : <10 dBm

Wi-Fi 802.11a/b/g/n/ac/ax - Plage de fréquences : 2400-2483.5MHz et 5150-5850MHz

Puissance RF maximale : <20 dBm

14. Consignes de recyclage du produit



Les produits comportant le logo de la poubelle à roues barrée ne peuvent pas être éliminés en tant qu'ordures ménagères. Ces produits doivent être éliminés par des organismes capables de les recycler et de traiter les éventuels sous-produits résiduels.



Contactez l'autorité locale pour obtenir les coordonnées du site le plus proche. L'élimination et le recyclage corrects des ordures contribuent à la conservation des ressources et à la protection de l'environnement contre les contaminations.

15. Support

La garantie légale de conformité dont bénéficient les consommateurs varie d'un pays à l'autre. Dans la plupart des pays, le revendeur auprès duquel vous avez acheté votre produit Naim doit être votre principal interlocuteur en cas de problème avec votre appareil. En cas de non-conformité du matériel, celui-ci doit être expédié, dans son emballage d'origine ou dans un emballage équivalent de nature à assurer sa parfaite protection durant le transport, au revendeur qui analysera le matériel et déterminera la nature de la panne. Si celui-ci est sous garantie et que les conditions de déclenchement de la garantie sont réunies, le matériel vous sera réparé ou remplacé selon les conditions applicables en matière de garantie légale à la date d'achat de l'appareil. Dans le cas contraire, un devis de réparation vous sera proposé. La garantie ne couvre pas les dommages résultant d'une mauvaise utilisation ou d'un branchement incorrect (bobines mobiles brûlées par exemple...). En dehors de la France, le matériel Naim est couvert par une garantie dont les conditions sont fixées ou mises en œuvre localement par le distributeur officiel Naim de chaque pays, conformément aux lois en vigueur sur le territoire concerné. En France, la garantie légale pour la France sur tout matériel Naim est de 2 ans à partir de la date d'achat.

Un problème peut être dû à un défaut du système ou à son installation, contacter votre revendeur. Vous pourrez trouver une série d'articles concernant l'assistance des différents produits Naim en ligne, sur le site naimaudio.com

Si vous avez toujours des difficultés avec votre produit Naim, contactez-nous directement pour obtenir de l'aide et des conseils, à l'adresse support@naimaudio.com

	<p>Symbol für elektrischen Schlag. Dieses Symbol weist den Anwender auf gefährliche Spannungen im Inneren des Geräts hin, die ausreichend hoch sein können, um die Gefahr eines elektrischen Schlags herbeizuführen.</p>
<p>CAUTION RISK OF ELECTRIC SHOCK DO NOT OPEN</p>	<p>WARNUNG: Um die Gefahr eines elektrischen Schlags zu vermeiden, Deckel bzw. Rückwand nicht abnehmen. Im Inneren befinden sich keine vom Anwender reparierbaren Teile. Wenden Sie sich für Wartung oder Reparaturen an eine qualifizierte Fachkraft.</p>
	<p>Warnsymbol. Dieses Symbol weist den Anwender auf wichtige Informationen zur Bedienung und Wartung (Reparatur) in den Unterlagen hin.</p>

1. Lesen Sie diese Anweisungen.
2. Bewahren Sie die Anweisungen auf.
3. Beachten Sie alle Warnhinweise.
4. Befolgen Sie alle Anweisungen.
5. Verwenden Sie das Gerät nicht in der Nähe von Wasser.
6. Reinigen Sie es nur mit einem trockenen Tuch.
7. Blockieren Sie keine Lüftungsöffnungen. Installieren Sie das Gerät gemäß den Anweisungen des Herstellers.
8. Installieren Sie das Gerät nicht in der Nähe von Wärmequellen, z. B. Heizkörpern, Wärmespeichern, Öfen oder anderen Geräten, die Wärme abgeben (einschließlich Verstärker).
9. Nehmen Sie keine Veränderungen vor, die die Sicherheitsfunktion des Schutzkontaktsteckers beeinträchtigen. Der Schutzkontaktstecker ist verpolungssicher, weil er zwei Stifte hat, wobei einer breiter ist als der andere. Der breite Stift dient Ihrer Sicherheit. Falls der Stecker des Geräts nicht in Ihre Steckdose passt, ist die Steckdose veraltet und Sie sollten sie von einem Elektriker austauschen lassen.
10. Schützen Sie das Netzkabel davor, das darauf getreten oder dass es eingeklemmt werden könnte. Dies gilt besonders für den Stecker, Steckdosen und die Stelle, an der das Kabel aus dem Gerät austritt.
11. Verwenden Sie nur vom Hersteller empfohlenes Zubehör.
12. Verwenden Sie das Gerät nur mit Wagen, Ständern, Stativen, Wandhalterungen oder Tischen, die vom Hersteller empfohlen oder mitgeliefert werden.
Bei Verwendung eines Wagens ist besonders auf die Gefahr von Verletzungen durch Umkippen zu achten.
13. Ziehen Sie den Netzstecker des Geräts bei Gewitter bzw. bei längerem Nichtgebrauch aus der Steckdose.
14. Wartungsarbeiten dürfen nur von qualifizierten Technikern ausgeführt werden. Wartungsmaßnahmen sind dann erforderlich, wenn das Gerät in irgendeiner Weise beschädigt worden ist, z. B. bei Schäden an Netzkabel oder Netzstecker, falls Flüssigkeiten oder Gegenstände in das Gerät gelangt sind, das Gerät Regen oder Feuchtigkeit ausgesetzt war, nicht ordnungsgemäß funktioniert oder heruntergefallen ist.
15. Schließen Sie dieses Gerät nur an ein Stromnetz mit einer Netzspannung an, die der in der Nähe des Netzanschlusses angegebenen Spannung entspricht. Wenn Sie sich nicht sicher sind, wie hoch die örtliche Netzspannung ist, fragen Sie Ihren Installateur oder Ihren Stromanbieter. Im Falle von Geräten, die für den Betrieb mit einer Batterie oder einer anderen Stromquelle vorgesehen sind, beziehen Sie sich auf die Angaben im Benutzerhandbuch.
16. Dies ist ein Gerät der Schutzklasse I. Das Gerät muss an eine geerdete Steckdose angeschlossen werden. Schließen Sie das Gerät nur mit dem mitgelieferten Netzkabel an, das über einen Erdungsanschluss verfügt.
17. Wenn der Netzstecker oder eine Steckverbindung als Netztrennung für das Gerät verwendet wird, muss ein leichter Zugang sichergestellt sein. Um das Gerät vom Netz zu trennen, ziehen Sie den Netzstecker aus der Steckdose.
18. Überlasten Sie keine Steckdosen, Verlängerungskabel oder Mehrfachsteckdosen. Dies könnte einen Brand oder einen elektrischen Schlag verursachen. Achten Sie darauf, dass die maximal zulässige Leistung der einzelnen Verbraucher der Anlage nicht überschritten wird.
19. In einigen Regionen muss möglicherweise ein Netzstecker an das mitgelieferte Netzkabel angeschlossen werden. Da die Farben der Drähte im Netzkabel möglicherweise nicht mit den Farbmarkierungen der Klemmen im Stecker übereinstimmen, gehen Sie folgendermaßen vor:
 - Der GRÜN- UND GELB-gefärbte Draht muss an die Klemme des Steckers angeschlossen werden, die mit dem Buchstaben E oder dem Symbol für Schutzerdung gekennzeichnet oder mit einer GRÜNEN oder GRÜNEN und GELBEN Markierung versehen ist.
 - Der BLAUE Draht muss an die Klemme im Stecker angeschlossen werden, die mit dem Buchstaben N gekennzeichnet oder mit einer SCHWARZEN Markierung versehen ist.
 - Der BRAUNE Draht muss an die Klemme im Stecker angeschlossen werden, die mit dem Buchstaben L gekennzeichnet oder mit einer ROTEN Markierung versehen ist.
20. Um die geltenden europäischen Sicherheitsvorschriften zu erfüllen, müssen die mit den Verstärkern und Lautsprechern gelieferten Lautsprecherstecker von Naim verwendet werden, sofern zutreffend.
21. WARNUNG: Um das Risiko eines Brands oder elektrischen Schlages zu vermeiden, setzen Sie das Gerät nicht Wasser, Regen oder Feuchtigkeit aus. Das Gerät darf weder Spritz- noch Schwallwasser ausgesetzt werden. Gegenstände, die mit Flüssigkeit gefüllt sind, z. B. Blumenvasen, dürfen nicht auf das Gerät gestellt werden.
22. Führen Sie keine Gegenstände in die Lüftungsöffnungen des Geräts ein. Sie könnten mit einem der spannungsführenden Bauteile in Berührung kommen oder diese kurzschließen und einen Brand oder Stromschlag verursachen.

23. Das Gerät sollte bei einer Umgebungstemperatur von über 35 °C (95 °F) nicht verwendet werden.
24. CI-NAP 101 : Verwenden Sie dieses Gerät nicht in tropischem Klima.
25. Verwenden Sie dieses Gerät nicht in Höhen von mehr als 2.000 m (6.500 ft).
26. Wenn das Gerät von einer kalten in eine warme Umgebung transportiert wurde, stellen Sie sicher, dass sich kein Kondenswasser angesammelt hat, bevor Sie das Netzkabel anschließen.
27. Lassen Sie immer mindestens 5 cm (2") um das Gerät herum frei, um eine gute Belüftung zu gewährleisten.
28. Behindern oder blockieren Sie auf keinen Fall den Ventilator. Dies könnte zu einem Brand, Verbrennungen und Schäden am Gerät führen.
29. Warnung: Eingelegte Batterien dürfen nicht übermäßiger Hitze, z. B. durch Sonnenlicht, Feuer o. ä. ausgesetzt werden.
30. Halten Sie offene Flammen, wie z. B. brennende Kerzen, vom Gerät fern.
31. Das Gerät darf nur dann an einer Wand oder Decke montiert werden, wenn der Hersteller dies zulässt.
32. Wir empfehlen dringend, das Produkt in einem klimatisierten Raum zu betreiben.
33. Dieses Gerät wurde für den Einsatz in Innenräumen konzipiert. Das Produkt darf nicht im Freien installiert werden.
34. Zu Ihrer eigenen Sicherheit dürfen Sie Geräte von Naim unter keinen Umständen öffnen, ohne sie vorher vom Stromnetz zu trennen. Wenn Sie das Gerät bei angeschlossenem Netzstecker öffnen, können Sie tödlichen Spannungen und anderen Gefahren ausgesetzt werden.
35. Versuchen Sie nicht, dieses Gerät selbst zu reparieren. Das Öffnen des Geräts kann gefährlich sein. Wenden Sie sich für alle Arbeiten am Gerät an eine qualifizierte Fachkraft.
36. Wenn Ersatzteile benötigt werden, verwenden Sie nur die vom Hersteller angegebenen Teile oder Teile mit denselben Eigenschaften wie die Originalersatzteile. Die Verwendung ungeeigneter Ersatzteile kann zu Bränden, Stromschlägen oder anderen Risiken führen.
37. Prüfen Sie das Gerät nach jeder Wartung oder Reparatur auf sichere Funktion.
38. Stellen Sie die Lautstärke auf die Minimalstellung, bevor Sie das Gerät anschließen. Sobald die Komponenten angeschlossen sind, erhöhen Sie die Lautstärke schrittweise auf ein vernünftiges und angenehmes Maß.
39. Um Ihr Gehör nicht zu schädigen, sollten Sie nicht über längere Zeit Musik mit hoher Lautstärke über Lautsprecher hören. Das Hören von Musik mit zu hoher Lautstärke kann Ihre Ohren schädigen und zu Hörproblemen führen (vorübergehende oder dauerhafte Taubheit, Ohrensausen, Tinnitus, Hyperakusis). Wenn Sie Ihre Ohren mehrere Stunden lang einer Lautstärke von mehr als 85 dB SPL-Aeq aussetzen, kann dies zu irreversiblen Hörschäden führen.
40. Batterien für Kinder unzugänglich aufbewahren. Wenn sich das Batteriefach nicht sicher schließen lässt, verwenden Sie das Gerät nicht mehr und halten Sie es von Kindern fern.
41. Wenn Sie den Verdacht haben, dass Batterien verschluckt oder in Körperöffnungen eingeführt worden sind, müssen Sie sofort medizinische Hilfe hinzuziehen.
42. Nach dem Auspacken des Geräts, ist die Verpackung außerhalb der Reichweite von Kindern aufzubewahren. Sie könnte ein Erstickenrisiko darstellen.
43. Personen, die nicht in der Lage sind, das Produkt gefahrlos selbst zu verwenden. Insbesondere Kinder unter 14 Jahren oder Menschen mit bestimmten Behinderungen müssen bei der Benutzung des Geräts beaufsichtigt und/oder begleitet werden.



Das Gewicht des Produkts darf 18 kg nicht überschreiten. An der Unterseite des Produkts befindet sich ein Sicherheitsetikett.

FCC-ERKLÄRUNG

1. Dieses Gerät erfüllt Teil 15 der FCC-Vorschriften. Der Betrieb unterliegt den folgenden zwei Bedingungen:

- (1) Das Gerät darf keine schädlichen Störungen hervorrufen und
- (2) das Gerät muss empfangene Störungen tolerieren, einschließlich von Interferenzen, die den Betrieb des Geräts stören könnten.

2. Änderungen oder Modifikationen, die nicht ausdrücklich von der für die Einhaltung der Vorschriften verantwortlichen Stelle genehmigt wurden, könnten die Befugnis des Anwenders zum Betrieb des Geräts aufheben.

HINWEIS: Bei Tests wurde festgestellt, dass dieses Gerät den Grenzwerten eines digitalen Geräts der Klasse B gemäß Teil 15 der FCC-Bestimmungen entspricht. Diese Grenzwerte sind so definiert, dass sie ausreichenden Schutz gegen störende Interferenzen in einer Wohnumgebung gewährleisten.

Von diesem Gerät wird Energie in Form von Funkfrequenzen erzeugt, verwendet und womöglich ausgestrahlt, die, falls das Gerät nicht ordnungsgemäß installiert und verwendet wird, zu Störungen des Funkverkehrs führen kann. Es kann nicht garantiert werden, dass in einer bestimmten Installation keine Interferenzen auftreten. Falls dieses Gerät den Rundfunk- oder Fernsehempfang stört, was durch Aus- und Einschalten des Geräts festgestellt werden kann, wird dem Anwender empfohlen, die Störungen durch eine oder mehrere der folgenden Maßnahmen zu korrigieren:

Empfangsantenne anders ausrichten oder an einem anderen Ort anbringen.

Abstand zwischen dem Gerät und dem Empfangsgerät erhöhen.

Gerät an einen anderen Stromkreis als den des Empfangsgeräts anschließen.

Vertragshändler oder Rundfunk-/Fernsehtechniker um Hilfe bitten.

Der Betrieb im 5150-5250 MHz-Frequenzband ist auf die Nutzung in Innenräumen beschränkt.

IC-WARNUNG

Dieses Gerät enthält einen oder mehrere lizenzbefreite Sender/Empfänger, die den RSS-Normen des Ministeriums Innovation, Science and Economic Development Canada bzgl. der Lizenzbefreiung entsprechen. Der Betrieb unterliegt den folgenden zwei Bedingungen:

- (1) Dieses Gerät darf keine Störungen verursachen; und
- (2) das Gerät muss empfangene Störungen tolerieren, einschließlich von Interferenzen, die den Betrieb des Geräts stören könnten.

FCC/ IC ERKLÄRUNG ZUR STRAHLENEXPOSITION

Dieses Gerät entspricht den FCC- und IC-Strahlungsgrenzwerten, die für eine unkontrollierte Umgebung festgelegt wurden. Dieses Gerät sollte mit einem Mindestabstand von 20 cm zwischen der Strahlenquelle und Ihrem Körper installiert und betrieben werden.

Einführung

Willkommen bei Ihrem neuen Naim Produkt der CI-Serie. Wie bei allen Produkten von Naim Audio steht auch bei dieser Serie die musikalische Leistung an vorderster Stelle. Um das volle Potenzial des Geräts auszuschöpfen, sollten die einfachen Installations- und Nutzungsrichtlinien in diesem Handbuch befolgt werden. Wir beginnen mit einigen grundlegenden Informationen zum Produkt und zur Einrichtung, bevor wir zu ausführlicheren Informationen übergehen.

1. Verpackungsinhalt

1.1 CI-NAP 101

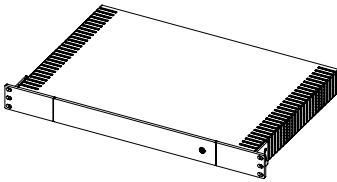

1x CI-NAP 101



1x Informationsbro-
schüre

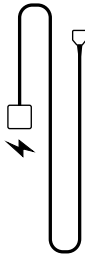

Geeignetes Stromka-
bel für Ihre Region

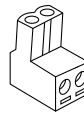

6x Eu-
roblock-Steckverbinder

1.2 CI-NAP 108

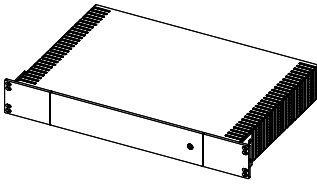

1x CI-NAP 108



1x Informationsbro-
schüre

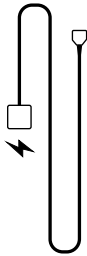

Geeignetes Stromka-
bel für Ihre Region

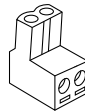

16x Euroblock-Steckverbind-
er

1.3 CI-Uniti 102

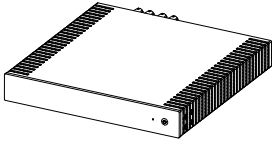

1x CI-Uniti 102



1x Informationsbro-
schüre

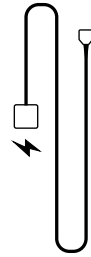

Geeignetes Stromka-
bel für Ihre Region

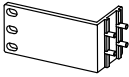

2x Halterungen



8x M4 x 12 Senkkop-
fschraube, Torxkopf (T10)



4x Füße

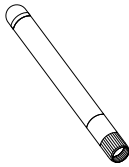

2x WiFi-Antennen

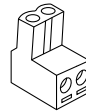

2x Eu-
roblock-Steckverbinder

2. Vorder- und Rückseite des Produkts

2.1 CI-NAP 101

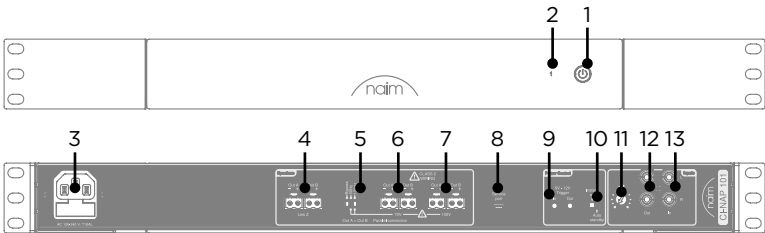

1. Standby-Taste

Mit dieser Taste können Sie zwischen den Modi ON und STANDBY wechseln

2. Ausgangspegel-LED

- Grün/Weiß: Normaler Signalpegel
- Orange: Übersteuerter Signalpegel
- Lila: Übertemperatur
- Rot blinkend: Überlastet/Fehler

3. Netzeingang und Sicherung

Ersetzen Sie diese ggf. nur durch die mitgelieferte Ersatzsicherung oder durch eine identische, von ASTA oder BS zugelassene Sicherung.

4. Ausgang mit niedriger Impedanz

Zur Verwendung mit Lautsprechern mit einer Impedanz von 4 Ω bis 8 Ω

Mono-Mix der L- und R-Eingänge

Die Ausgänge A und B sind parallel geschaltet

Zur Verwendung mit Euroblock-Steckverbindern

5. Umschalter für Ausgang mit hoher Impedanz

- Bypass: Hochohmige Ausgänge deaktiviert
- 50 Hz: Hochohmige Ausgänge aktiviert unter Verwendung von 50 Hz Hochpassfilter
- 120Hz: Hochohmige Ausgänge aktiviert unter Verwendung von 120Hz Hochpassfilter

6. 70-V-Ausgang mit hoher Impedanz

Mono-Mix der L- und R-Eingänge

Die Ausgänge A und B sind parallel geschaltet

Zur Verwendung mit Euroblock-Steckverbindern

7. 100-V-Ausgang mit hoher Impedanz

Mono-Mix der L- und R-Eingänge

Die Ausgänge A und B sind parallel geschaltet

Zur Verwendung mit Euroblock-Steckverbindern

8. USB-Serviceanschluss (nur für autorisierte Servicezwecke)

9. Automatisierung des Systems

Ermöglicht das synchrone Ein- und Ausschalten im gesamten System

Eingang akzeptiert Spannungen von 5 bis 12 V

Der Ausgang ist parallel zum Eingang geschaltet

10. Umschalter für automatisches Standby

Schaltet zwischen automatischem Standby und sofortigem Einschalten um. Im automatischen Standby-Modus schaltet das Gerät nach 20 Minuten Inaktivität in den Standby-Modus. Die Music Sensing-Funktion weckt den Verstärker aus dem Standby-Modus, wenn er ein Eingangssignal empfängt.

Hinweis: Die Einstellung dieses Schalters auf "Instant On" (sofort ein) annulliert das Energiemanagement und verbraucht mehr Strom als die Stellung "Auto-Standby", die den Standby-Vorschriften entspricht.

11. Lautstärkeregelung

12. RCA-Analogausgang (Stereo)

13. RCA-Analogeingang (Stereo)

2.2 CI-NAP 108

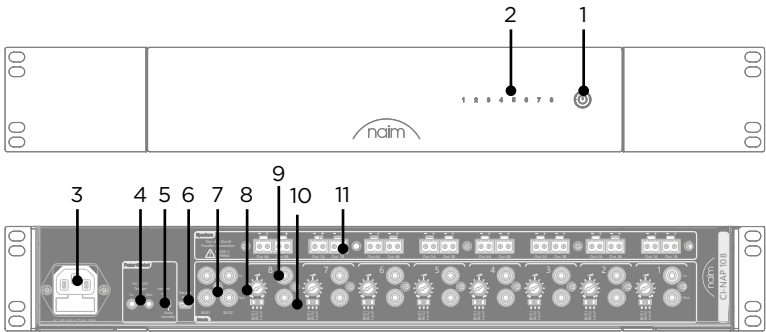

1. Standby-Taste

Mit dieser Taste können Sie zwischen den Modi ON und STANDBY wechseln

2. Ausgangspegel-LEDs

- Grün/Weiß: Normaler Signalpegel
- Orange: Übersteuerter Signalpegel
- Lila: Übertemperatur
- Rot blinkend: Überlastet/Fehler

3. Netzeingang und Sicherung

Ersetzen Sie diese ggf. nur durch die mitgelieferte Ersatzsicherung oder durch eine identische, von ASTA oder BS zugelassene Sicherung.

4. Automatisierung des Systems

Ermöglicht das synchrone Ein- und Ausschalten im gesamten System

Eingang akzeptiert Spannungen von 5 bis 12 V

Der Ausgang ist parallel zum Eingang geschaltet

5. Umschalter für automatisches Standby

Schaltet zwischen automatischem Standby und sofortigem Einschalten um. Im automatischen Standby-Modus schaltet das Gerät nach 20 Minuten Inaktivität in den Standby-Modus. Die Music Sensing-Funktion weckt den Verstärker aus dem Standby-Modus, wenn er ein Eingangssignal empfängt.

Hinweis: Die Einstellung dieses Schalters auf "Instant On" (sofort ein) annulliert das Energiemanagement und verbraucht mehr Strom als die Stellung "Auto-Standby", die den Standby-Vorschriften entspricht.

6. USB-Serviceanschluss (nur für autorisierte Servicezwecke)

7. BUS1 und BUS2 - Eingänge und Ausgänge

Diese Eingänge können über die Quellenwahlschalter auf mehrere Verstärkerkanäle geroutet werden.

Der Ausgang ist parallel zum Eingang geschaltet.

8. Lokale Lautstärkeregelung für Kanal

9. Lokaler RCA-Eingang/-Ausgang

Eingang nur für Kanal

Der Ausgang ist parallel zum Eingang geschaltet.

10. Quellenwahlschalter

Zur Auswahl des Eingangs, der zum entsprechenden Ausgang jedes Kanals übertragen wird:

- BUS 1: Es wird der RCA-Eingang BUS 1 verwendet
- BUS 2: Es wird der RCA-Eingang BUS 2 verwendet
- Lokal: Es wird der lokale RCA-Eingang verwendet

11. Ausgang mit niedriger Impedanz

Zur Verwendung mit Lautsprechern mit einer Impedanz von 4 Ω bis 8 Ω

Die Ausgänge A und B sind parallel geschaltet

Zur Verwendung mit Euroblock-Steckverbindern

2.3 CI-Uniti 102

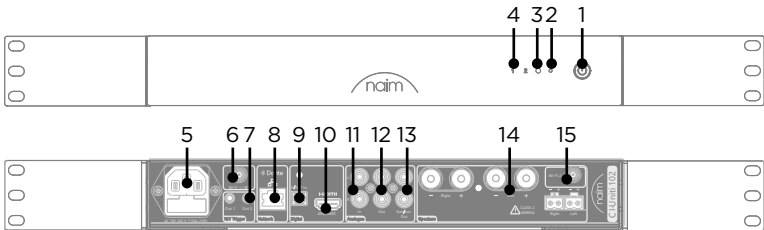

1. Standby-Taste

Mit dieser Taste können Sie zwischen den Modi ON und STANDBY wechseln

2. Bohrung mit Reset-Taste

Stellt die Werkseinstellungen wieder her

3. Netzwerk-LED

Zeigt den Netzwerkstatus an:

- Orange: Netzwerk wird initialisiert
- Orange blinkend: Verbindungsaufbau
- Lila blinkend: Wi-Fi-Einrichtungsmodus
- Lila: Wi-Fi konfiguriert, aber keine Verbindung möglich
- Weiß: Verbindung hergestellt

4. Ausgangspegel-LED

- Grün/Weiß: Normaler Signalpegel
- Orange: Übersteuerter Signalpegel
- Lila: Übertemperatur
- Rot blinkend: Überlastet/Fehler

5. Netzeingang und Sicherung

Ersetzen Sie diese ggf. nur durch die mitgelieferte Ersatzsicherung oder durch eine identische, von ASTA oder BS zugelassene Sicherung.

6. SMA-Anschluss für Wi-Fi/Bluetooth*-Antenne (2,4 GHz)

Montieren Sie die mitgelieferte Antenne, wenn Sie Wi-Fi oder Bluetooth* (2,4 GHz) verwenden

7. Triggerausgang für die Leistungssteuerung

Ausgang liegt bei 12 V

8. Netzwerkanschluss

Der CI-Uniti 102 greift während der Konfiguration auf das Netzwerk zu. Verwenden Sie während der Nutzung nach Möglichkeit eine drahtgebundene Netzwerkverbindung. Dieser Anschluss wird auch für Dante verwendet.

9. S/PDIF-Digitaleingang

10. HDMI eARC-Eingang

11. RCA-Analogeingang (Stereo)

12. RCA-Ausgang des Vorverstärkers

Das hier ausgegebene Signal durchläuft dieselbe Signalverarbeitung wie der Lautsprecherausgang

13. RCA-Ausgang des zusätzlichen Vorverstärkers

Das hier ausgegebene Signal kann eine andere Signalverarbeitung durchlaufen als der Lautsprecherausgang

14. Lautsprecherausgänge

Zur Verwendung mit Lautsprechern mit einer Impedanz von 4 Ω bis 8 Ω .

Parallel geschaltete 4-mm-Bananenbuchsen und Euroblock-Stecker.

15. SMA-Anschluss für Wi-Fi-Antenne (5 GHz)

Montieren Sie die mitgelieferte Antenne, wenn Sie Wi-Fi (5 GHz) verwenden

3. Vorbereitung

Bereiten Sie den Installationsbereich vor und beachten Sie dabei die folgenden Punkte:

- Die Position der Anschlüsse auf der Rückseite entnehmen Sie bitte den Abbildungen der Vorder- und Rückseite in Abschnitt 2.
- Vergewissern Sie sich, dass das Stromnetz einen Erdungsanschluss hat.
- Installieren Sie alle weiteren Geräte des Systems und alle benötigten Kabel, z. B. von Audioquellen, Projektoren, Netzwerk-Switches, Lautsprechern.
- Für den CI-Uniti 102: Das Netzwerk sollte einen DHCP-Server verwenden, damit das Gerät eine IP-Adresse beziehen kann
- Wenn Sie das Gerät nicht in ein Rack einbauen, stellen Sie es auf eine stabile Unterlage.



Klemme für die Schutzerdung. Das Gerät muss an eine Netzsteckdose mit Erdungsanschluss angeschlossen werden. Der Netzstecker wird als Trennvorrichtung verwendet und muss daher leicht zugänglich sein.

4. Belüftung

Diese Geräte können hohe Leistungspegel an die Lautsprecher abgeben. Obwohl sie auf einer effizienten Class-D-Technologie basieren, wird eine gewisse Wärme erzeugt; die Menge hängt von der Lautstärkeeinstellung und der Lautsprecherimpedanz ab. Es ist wichtig, dass genügend Platz vorhanden ist, damit die Luft zirkulieren und die Geräte richtig kühlen kann.

5. Rackmontage

Um den CI-Uniti 102 in einem Standard-Rack (19-Zoll) zu montieren, müssen Sie zunächst die Montagehalterungen anbringen. Platzieren Sie die Halterungen gegenüber den Löchern auf jeder Seite und verwenden Sie die Schrauben, um die Halterungen zu befestigen. Wir empfehlen dringend, das Produkt in einem klimatisierten Raum zu betreiben.

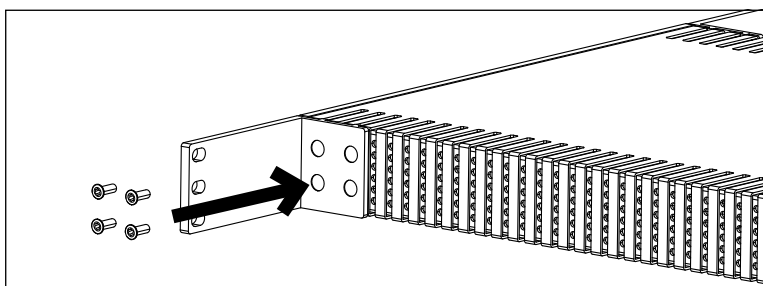

6. Aufstellung des CI-Uniti 102 auf einem Tisch, Regal oder einer sonstigen festen Oberfläche

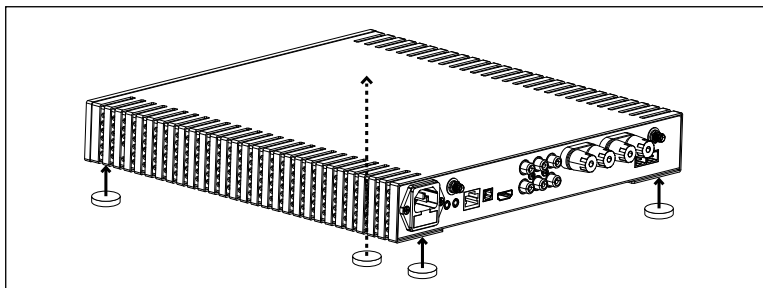

7. Anschließen von Quellen

Schließen Sie alle Quellen an, bevor Sie das Gerät einschalten. Der CI-Uniti 102 akzeptiert die folgenden externen Quellen: HDMI, Dante, S/PDIF und RCA-Stereo. Bei Bedarf können Sie Eingänge über die Focal & Naim App oder die Focal & Naim Manager Software deaktivieren. CI-NAP 101 und CI-NAP 108 sind mit RCA-Phono-Anschlüssen ausgestattet

8. Stromversorgung

Ein IEC-Netzkabel wird mit dem Gerät geliefert. Schließen Sie das Kabel an die Wandsteckdose und den Verstärker an. Nachdem Sie das Gerät an das Stromnetz angeschlossen haben, schalten Sie es durch Drücken der Taste auf der Vorderseite ein.

9. Verbindung mit dem Netzwerk (CI-Uniti 102)

Wenn der CI-Uniti 102 ohne Ethernet-Kabelverbindung eingeschaltet wird, leuchtet die LED an der Vorderseite durchgehend orange bzw. violett, falls Wi-Fi bereits konfiguriert wurde.

Sobald die Netzwerkverbindung hergestellt ist, leuchtet die vordere LED konstant weiß. Wenn die LED an der Vorderseite weiterhin blinkt, nachdem das Netzkabel angeschlossen wurde, überprüfen Sie die Kabelstecker und die Konfiguration von Router und Switch. Weitere Informationen finden Sie in den Anweisungen zur Fehlerbehebung.

10. Verbindungsaufbau mit dem CI-Uniti 102

Vor dem Herstellen einer Verbindung mit dem CI-Uniti 102 müssen Sie zunächst die Focal & Naim App (Android oder iOS) herunterladen. Um die erweiterte Konfiguration durchführen zu können, installieren Sie die Software Focal & Naim Manager (Windows oder Mac).

Stellen Sie sicher, dass Ihr Mobilgerät mit demselben Netzwerk wie der CI-Uniti 102 verbunden ist und öffnen Sie die Focal & Naim App. Die App sucht dann nach dem Gerät im Netz und erlaubt Ihnen die Steuerung desselben, sobald es gefunden wurde.

Um die erweiterte Einrichtung vorzunehmen, einschließlich der Konfiguration von Quellen und Ausgängen, starten Sie die Focal & Naim Manager Software, die beim Öffnen ebenfalls mit der Suche nach dem CI-Uniti 102 im Netz beginnt.

11. Focal & Naim-App

Weitere Hilfe zur Verwendung der Focal & Naim App finden Sie in der Online-Anleitung.

12. Anpassung des CI-Uniti 102 an Ihren Bedarf - Focal & Naim Manager

Für diesen Teil beziehen Sie sich bitte auf die Online-Version dieses Handbuchs.

13. Technische Daten

CI-NAP 101		
Typ		Leistungsverstärker für kundenspezifische Installation
Anzahl der Kanäle		1
Leistung (niedrige Impedanz)	8 Ω	500 W
	4 Ω	800 W
Leistung (hohe Impedanz)	100 V	240 W
	70 V	150 W
Eingangsanschlüsse		Analog - Stereo RCA - Kombiniert zu Mono - (47 k Ω)
Ausgangsanschlüsse	Line	Stereo RCA
	Niedrige Impedanz	Euroblock
	70V	Euroblock
	100V	Euroblock
Klirrfaktor (THD+N bei 1 kHz)		<0,008 %
Verstärkung		29dB
Signalrauschabstand		110 dB (A - gewichtet)
Übertragungsbereich (-3 dB)	Niedrige Impedanz	3 Hz - 70 kHz
	Hohe Impedanz	50 Hz/120 Hz - 25 kHz
Betriebsstromversorgung		100 V bis 240 V +/-10 %, 50/60 Hz
Verdrahtete Automatisierung		12-V-Eingang/-Ausgang
Rackeinheiten		1U
BTU		120 BTU/Std.
BTU (Leerlauf)		90 BTU/Std.
BTU (Standby)		1.7 BTU/Std.
Abmessungen (H x B x T)		1 ^{3/4} x17 ^{3/8} x11 ^{3/4} " (4.45x44x30cm)
Gewicht		19,62 Pfund (8,9 kg)
Nominale Leistungsaufnahme		170W
Maximal verbrauchte Leistung		1500W
Stromverbrauch im Standby-Modus		≤0,5 W
Betriebstemperatur		5° C bis 35 °C
Aufbewahrungstemperatur		-20 °C bis 60 °C

Sämtliche technischen Daten können von Naim und seinen Partnerunternehmen ohne vorherige Ankündigung geändert werden.

CI-NAP 108		
Typ		Leistungsverstärker für kundenspezifische Installation
Anzahl der Kanäle		8
Leistung (niedrige Impedanz)	8 Ω	150 W
	4 Ω	260 W
Eingangsanschlüsse		Analog - RCA - (47 k Ω)
Ausgangsanschlüsse	Line	RCA
	Lautsprecher	Euroblock
Klirrfaktor (THD+N bei 1 kHz)		<0,006%
Verstärkung		29dB
Signalrauschabstand		105dB (A-gewichtet)
Übertragungsbereich (-3 dB)		3Hz - 70kHz
Betriebsstromversorgung		100 V bis 240 V +/-10 %, 50/60 Hz
Verdrahtete Automatisierung		12-V-Eingang/-Ausgang
Rackeinheiten		1,5 U
BTU		310 BTU/Std.
BTU (Leerlauf)		130 BTU/Std.
BTU (Standby)		1.7 BTU/Std.
Abmessungen (H x B x T)		2 ^{5/8} x17 ^{3/8} x11 ^{3/4} " (6.66x44x30cm)
Gewicht		15,43 Pfund (7,7 kg)
Nominale Leistungsaufnahme		340W
Maximal verbrauchte Leistung		2300W
Stromverbrauch im Standby-Modus		≤0,5 W
Betriebstemperatur		5° C bis 35 °C
Aufbewahrungstemperatur		-20 °C bis 60 °C

Sämtliche technischen Daten können von Naim und seinen Partnerunternehmen ohne vorherige Ankündigung geändert werden.

CI-Uniti 102		
Typ		Streaming-Leistungsverstärker für kundenspezifische Installation
Anzahl der Kanäle	Line	4
	Verstärkt	2
Leistung (niedrige Impedanz)	8 Ω	150 W
	4 Ω	260 W
Eingangsanschlüsse		Analog - Stereo RCA - (47 kΩ/2,5V RMS) S/PDIF - bis zu 96 kHz/24 bit HDMI eARC - LPCM bis zu 192 kHz/24 bit Stereo
Ausgangsanschlüsse		Haupteingang: 1 Stereo RCA Verstärkt: Euroblock- / 4-mm-Bananenstecker Sub-/Aux-Eingang: 1 Stereo RCA
Kompatible Streaming-Dienste		TIDAL TIDAL Connect Spotify Connect - unterstützt Free und Premium Qobuz QQ Music über QPlay UPnP mit Wiedergabewarteschlange Internet-Radio + Podcasts AirPlay Chromecast built-in Dante-Empfänger - 48 kHz unterstützt Bluetooth® - SBC+AAC unterstützt
Benutzerschnittstelle		Focal & Naim App - alltägliche Verwendung Focal & Naim Manager - Konfiguration
Kompatible Betriebssysteme		iOS und Android für Focal & Naim App Windows, MacOS für Focal & Naim Manager
Multiroom		Synchronisieren Sie bis zu 31 Focal & Naim Streamer und steuern Sie sie über die Focal & Naim App
Integrationspartner		Control4, Crestron, EAN, Savant
Verdrahtete Automatisierung		2 x 1/8" (3,5 mm) Mono-Klinkenanschlüsse - 12-V-Trigger-Ausgänge
Netzwerk		RJ45-Gigabit-Ethernet - kompatibel mit IPv4 und IPV6 802.11ax (Wi-Fi 6) - 2x2 MIMO - Externe Antenne Bluetooth® LE 5.1 - Externe Antenne gemeinsam mit Wi-Fi 1
Klirrfaktor (THD+N bei 1 kHz)		<0,006%
Verstärkung		29dB
Signalrauschabstand		110 dB (A-gewichtet)
Übertragungsbereich (-3 dB)		5Hz - 70kHz
Maximale Abtastrate		32 bit/384 kHz
Betriebsstromversorgung		100 V bis 240 V +/-10 %, 50/60 Hz
Rackeinheiten		1U
BTU		120 BTU/Std.
BTU (Leerlauf)		70 BTU/Std.
BTU (Standby)		1.7 BTU/Std.
Abmessungen (H x B x T)		1 ^{3/4} x11 ^{3/4} x 11 ^{3/4} " (4,45x30x30cm)
Gewicht		9,9 Pfund (4,5 kg)
Nominale Leistungsaufnahme		70W
Maximal verbrauchte Leistung		1000W
Stromverbrauch im Standby-Modus		≤0,5 W
Stromverbrauch im „Netzwerk Standby“-Modus		≤2 W
Betriebstemperatur		5° C bis 35 °C
Aufbewahrungstemperatur		-20 °C bis 60 °C

Sämtliche technischen Daten können von Naim und seinen Partnerunternehmen ohne vorherige Ankündigung geändert werden.

Hinweis: Die Einstellung des Auto-Standby-Timers auf "Never" (Niemals) in der Focal & Naim iOS- oder Android-App sorgt für einen größeren Stromverbrauch als die Einstellung des Auto-Standby-Timers auf eine bestimmte Zeit (in Minuten)

Bluetooth® Version BLE 5.1 - Frequenzbereich: 2400-2483.5MHz

Maximale HF-Leistung: <10 dBm

Wi-Fi 802.11a/b/g/n/ac/ax - Frequenzbereich: 2400 - 2483,5 MHz und 5150 - 5850 MHz

Maximale HF-Leistung: <20 dBm

14. Anweisungen zum Produktrecycling



Produkte mit dem durchgestrichenen Mülltonne-mit-Rädern-Logo können nicht über den Hausmüll entsorgt werden. Diese Produkte müssen in Müllanlagen entsorgt werden, die in der Lage sind, sie wiederzuverwerten und eventuelle Nebenprodukte angemessen zu behandeln.

Wenden Sie sich an Ihre örtliche Behörde, um Informationen über die nächstgelegene Müllanlage zu erhalten. Sachgerechtes Recycling und Abfallentsorgung helfen, Ressourcen zu schonen und die Umwelt vor Verunreinigungen zu schützen.



15. Support

Falls das Gerät nicht ordnungsgemäß funktioniert, muss es in der Originalverpackung an den Händler verschickt werden, der es analysiert und feststellt, woher die Störung kommt. Wenn das Gerät unter Garantie steht und die geltenden Bedingungen erfüllt sind, wird das Gerät gemäß den Bestimmungen, die für die gesetzliche Garantie vom Tag des Kaufs des Geräts an gelten, repariert oder ersetzt. Andernfalls wird ein Kostenvoranschlag für die Reparatur vorgelegt. Die gesetzliche Gewährleistung erstreckt sich nicht auf Schäden, die durch unsachgemäßen Gebrauch oder einen falschen Anschluss entstehen. Für Geräte von Naim gilt eine Garantie, deren Bedingungen vor Ort vom offiziellen Naim-Händler des jeweiligen Landes in Übereinstimmung mit den Gesetzen des betreffenden Landes festgelegt oder umgesetzt wird.

Ein Defekt kann durch ein Versagen des Systems oder durch die Installation verursacht werden - wenden Sie sich an Ihren Händler für weitere Informationen.

Auf unserer Website finden Sie weitere Ressourcen und Informationsmaterial:
www.naimaudio.com

Wenn Sie weiterhin Probleme mit Ihrem Naim-Produkt oder Fragen haben, kontaktieren Sie uns direkt unter: support@naimaudio.com

	<p>Simbolo di pericolo elettrico. Questo simbolo segnala all'utente la presenza di alta tensione all'interno dell'apparecchio che può essere di entità sufficiente da costituire un rischio di scossa elettrica.</p>
<p>CAUTION RISK OF ELECTRIC SHOCK DO NOT OPEN</p>	<p>ATTENZIONE: Per evitare qualsiasi rischio di scossa elettrica, non rimuovere il coperchio (o il retro) del dispositivo. Questo dispositivo non contiene parti riparabili dall'utente. Per la manutenzione o le riparazioni, rivolgersi a un professionista qualificato.</p>
	<p>Simbolo di avvertenza. Questo simbolo ha lo scopo di segnalare all'utente la presenza di istruzioni importanti citate nel manuale d'uso e relative all'utilizzo, al funzionamento e alla manutenzione del dispositivo.</p>

- Leggere queste istruzioni.
- Conservare queste istruzioni.
- Rispettare tutti gli avvertimenti.
- Attenersi a tutte le istruzioni.
- Non utilizzare il dispositivo in prossimità dell'acqua.
- Pulire esclusivamente con un panno asciutto.
- Non bloccare le aperture per la ventilazione. Installare il dispositivo attenendosi alle istruzioni del produttore.
- Non installare il dispositivo in prossimità di una fonte di calore come un radiatore, un fornello, una bocchetta di riscaldamento o qualsiasi altro dispositivo che produca calore (compresi gli amplificatori).
- Non danneggiare la funzione di sicurezza della spina polarizzata (comune). Una spina polarizzata è dotata di due lamelle, una più larga dell'altra. La lamella larga è fornita per la sicurezza dell'utente. Nel caso in cui la spina in dotazione non sia compatibile con la presa, rivolgersi a un elettricista per la sostituzione della presa obsoleta.
- Proteggere il cavo di alimentazione, affinché non venga calpestato o schiacciato, in particolare in corrispondenza delle spine, delle prese e del punto di uscita dal dispositivo.
- Utilizzare solo gli accessori raccomandati dal produttore.
- Utilizzare esclusivamente carrelli, supporti, treppiedi, staffe o tavoli raccomandati dal produttore o venduti con il dispositivo.
Quando si utilizza un carrello per spostare il dispositivo, prestare particolare attenzione per evitare lesioni dovute al ribaltamento.
- Scollegare il dispositivo durante i temporali con fulmini o quando non viene utilizzato periodi prolungati.
- Per l'assistenza, contattare il personale qualificato. L'assistenza è necessaria quando il dispositivo non funziona normalmente o è stato danneggiato in qualsiasi modo, ad esempio: il cavo di alimentazione o la spina sono stati danneggiati, è stato versato del liquido sul dispositivo, sono caduti degli oggetti nel dispositivo, il dispositivo è stato esposto alla pioggia o all'umidità o è caduto.
- Collegare questo dispositivo solo alla tensione di rete indicata in prossimità dell'ingresso di rete. Se non si è sicuri della tensione di rete locale, chiedere all'installatore o al fornitore di energia elettrica. Per i dispositivi destinati all'uso con una batteria o un'altra fonte di alimentazione, consultare il manuale d'uso.
- Questo è un dispositivo di Classe 1. Deve essere collegato a una presa di corrente con messa a terra. Collegare il dispositivo solo con il cavo di rete in dotazione, provvisto di collegamento a terra.
- Se la spina di rete o un connettore sono utilizzati come scollamento dalla rete per il dispositivo, questi devono essere facilmente accessibili. Per scollegare il dispositivo dalla rete elettrica, togliere la spina dalla presa.
- Non sovraccaricare le prese a muro, le prolunghe o le prese multiple. Ciò potrebbe causare un incendio o una scossa elettrica. Assicurarsi che non sia superata la potenza massima consentita per ciascun componente dell'impianto.
- In alcuni Paesi potrebbe risultare necessario inserire un adattatore della spina del cavo di alimentazione per adeguarsi alla presa disponibile. Poiché i colori dei fili potrebbero non corrispondere ai colori che contraddistinguono i terminali nella presa, procedere come segue:
 - Il filo di colore VERDE E GIALLO deve essere collegato al terminale della spina contraddistinto dalla lettera E o dal simbolo di messa a terra o di colore VERDE o VERDE E GIALLO.
 - Il filo di colore BLU deve essere collegato al terminale della spina contraddistinto dalla lettera N o di colore NERO.
 - Il filo di colore MARRONE deve essere collegato al terminale della spina contraddistinto dalla lettera L o di colore ROSSO.
- Per ragioni di conformità con le attuali normative di sicurezza europee, è indispensabile utilizzare i connettori Naim forniti in dotazione con gli altoparlanti e gli amplificatori, laddove applicabile.
- ATTENZIONE: Per ridurre il rischio d'incendio o di scosse elettriche, non esporre questo dispositivo ad acqua, pioggia o umidità. Inoltre, il dispositivo non deve essere esposto a gocce o spruzzi di liquidi e su di esso non devono essere posati oggetti pieni di liquidi, come ad esempio vasi.
- Non inserire oggetti nelle aperture di ventilazione del dispositivo. Potrebbero entrare in contatto con uno dei componenti ad alta tensione o provocare un cortocircuito e causare un incendio o una scossa elettrica.
- Quando si utilizza il dispositivo, la temperatura ambiente non deve superare i 35 °C (95 °F).
- CI-NAP 101 : Non utilizzare questo dispositivo in climi tropicali.
- Non utilizzare questo dispositivo ad altitudini superiori a 2.000 m (6.500 piedi).

26. Se il dispositivo è stato trasportato da un ambiente freddo a un ambiente caldo, assicurarsi che non si sia accumulata della condensa prima di collegare il cavo di alimentazione.
27. Lasciare sempre almeno 5 cm (2 pollici) intorno al dispositivo per garantire una buona ventilazione.
28. Consentire alle pale del ventilatore di girare liberamente. In caso contrario, si potrebbero causare incendi, ustioni e danni al dispositivo.
29. Attenzione: le batterie installate non devono essere esposte a calore eccessivo, come la luce del sole, il fuoco o simili.
30. Non collocare fonti di fiamme libere, come candele accese, in prossimità del dispositivo.
31. Il dispositivo deve essere montato a parete o a soffitto soltanto se il produttore lo consente.
32. Questo dispositivo è stato progettato per uso interno. Non installare il prodotto all'esterno.
33. Questo dispositivo ha degli angoli taglienti. Maneggiarlo con cura.
34. Per ragioni di sicurezza, non aprire in nessun caso l'apparecchiatura Naim senza prima averla scollegata dall'alimentazione di rete. L'apertura del dispositivo espone gli utenti a tensioni letali o altri rischi, se la rete elettrica rimane collegata.
35. Non tentare di riparare questo dispositivo da soli. L'apertura del dispositivo può essere pericolosa. Per tutti gli interventi sul dispositivo, rivolgersi a un professionista qualificato.
36. Quando sono necessari componenti di ricambio, utilizzare solo quelli specificati dal produttore o quelli con caratteristiche identiche all'originale. L'utilizzo di componenti non conformi potrebbe causare incendi, scosse elettriche o altri rischi.
37. Dopo qualsiasi intervento di manutenzione o riparazione sul dispositivo, testarlo per verificare che funzioni in modo sicuro.
38. Prima di collegare il dispositivo, abbassare il volume al minimo. Una volta posizionati i prodotti, aumentare gradualmente il volume fino a raggiungere un livello ragionevole e confortevole.
39. Per evitare di danneggiare l'udito, non ascoltare gli altoparlanti ad alto volume per periodi prolungati. Ascoltare gli altoparlanti a un volume eccessivo può danneggiare le orecchie dell'utente e causare problemi di udito (sordità temporanea o permanente, ronzio nelle orecchie, acufene, iperacusia). Esporre le orecchie a un volume superiore a 85 dB SPL-LAeq per diverse ore può danneggiare irreversibilmente l'udito.
40. Tenere le batterie lontano dalla portata dei bambini. Se il vano batteria non si chiude in modo sicuro, non utilizzare più il dispositivo e tenerlo lontano dalla portata dei bambini.
41. In caso di sospetta ingestione delle batterie o di contatto con parti interne del corpo, consultare immediatamente un medico.
42. Dopo aver rimosso il prodotto dalla confezione, conservarla lontano dalla portata dei bambini. Potrebbe comportare il rischio di soffocamento.
43. Alcuni utenti non sono abbastanza autosufficienti per utilizzare il prodotto da soli senza rischi. In particolare, i bambini di età inferiore ai 14 anni o le persone con alcuni tipi di disabilità devono essere sorvegliati e/o accompagnati quando utilizzano il dispositivo.

Il peso del prodotto non deve superare i 18 kg. Un'etichetta di sicurezza è posta nella parte inferiore del prodotto.

DICHIARAZIONE FCC

1. Questo dispositivo è conforme alla Parte 15 delle norme FCC. Il funzionamento è soggetto alle due seguenti condizioni:
- (1) Questo dispositivo non può causare interferenze nocive, e
- (2) Questo dispositivo deve accettare qualsiasi interferenza ricevuta, comprese quelle che possono causare un funzionamento indesiderato.
2. Alterazioni o modifiche non espressamente approvate dalla parte responsabile della conformità possono invalidare l'autorizzazione dell'utente a utilizzare l'apparecchiatura.
- NOTA: Quest'apparecchiatura è stata collaudata ed è risultata conforme ai limiti previsti per i dispositivi digitali di Classe B, ai sensi della Parte 15 delle norme FCC. Questi limiti sono studiati per fornire una protezione ragionevole contro le interferenze dannose nelle installazioni residenziali.
- Quest'apparecchiatura genera, utilizza e può irradiare radiofrequenze e, se non installata e utilizzata in conformità con le istruzioni, potrebbe causare interferenze nocive alle comunicazioni radio. Tuttavia, in particolari situazioni queste interferenze potrebbero ugualmente verificarsi. Nel caso in cui l'apparecchiatura causi interferenze nocive alla ricezione radiofonica o televisiva, come è facilmente verificabile spegnendo e riaccendendo l'apparecchiatura, l'utente è tenuto a risolvere il problema ricorrendo a uno dei seguenti metodi: Riorientare o spostare l'antenna ricevente. Aumentare la distanza tra l'apparecchiatura e il ricevitore. Collegare l'apparecchiatura a una presa su un circuito diverso da quello del ricevitore. Consultare un rivenditore o un tecnico radio/televisivo esperto per richiedere aiuto. La frequenza 5150-5250 MHz è limitata all'uso esclusivamente in luoghi chiusi.

AVVERTENZA IC

- Questo dispositivo contiene trasmettitori/ricevitori esenti da licenza che sono conformi agli RSS esenti da licenza di Innovation, Science and Economic Development del Canada. Il funzionamento è soggetto alle due seguenti condizioni:
- (1) Questo dispositivo non può causare interferenze, e
- (2) Questo dispositivo deve accettare qualsiasi interferenza, comprese quelle che possono causare un funzionamento indesiderato del dispositivo.

DICHIARAZIONE SULL'ESPOSIZIONE ALLE RADIAZIONI FCC/IC

Quest'apparecchiatura è conforme ai limiti di esposizione alle radiazioni FCC e IC stabiliti per un ambiente non controllato. Quest'apparecchiatura deve essere installata e utilizzata a una distanza minima di 20 cm tra il radiatore e il corpo.

Introduzione

Ti presentiamo il nuovo prodotto della serie Naim CI. Come tutti i prodotti Naim Audio, questa gamma mette le performance musicali in primo piano. Per aiutare a comprenderne il pieno potenziale, è importante attenersi alle linee guida per l'installazione e l'utilizzo coperte nel presente manuale. Iniziamo con alcuni aspetti indispensabili relativi al prodotto e alla configurazione, prima di passare a informazioni più dettagliate.

1. Contenuto della confezione

1.1 CI-NAP 101

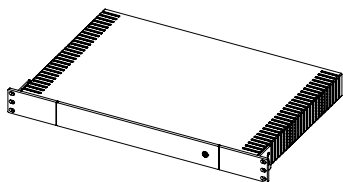

1x CI-NAP 101



1x Opuscolo informativo

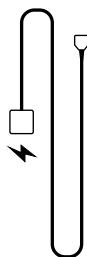

Cavo di alimentazione compatibile con la propria regione

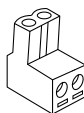

6x Connettori Euroblock

1.2 CI-NAP 108

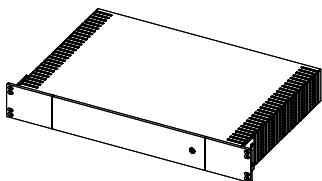

1x CI-NAP 108



1x Opuscolo informativo

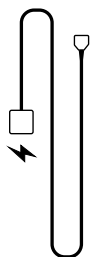

Cavo di alimentazione compatibile con la propria regione

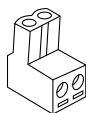

16x Connettori Euroblock

1.3 CI-Uniti 102

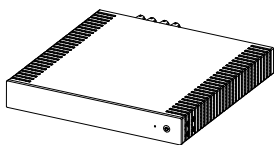

1x CI-Uniti 102



1x Opuscolo informativo

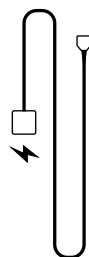

Cavo di alimentazione compatibile con la propria regione

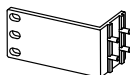

2x Staffe



8x Viti svasate M4 x 12, testa Torx (T10)



4x Piedini

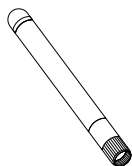

2x Antenne Wi-Fi remote

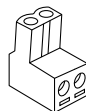

2x Connettori Euroblock

2. Pannelli anteriori e posteriori del prodotto

2.1 CI-NAP 101

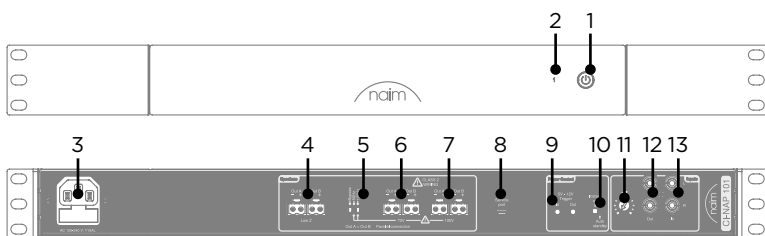

1. Tasto di standby

Utilizzare questo tasto per passare dalla modalità ON a STANDBY

2. LED del livello di uscita

- Verde/Bianco: Livello di segnale normale
- Arancione: Il segnale è sovrappilotato
- Viola: Temperatura eccessiva
- Rosso lampeggiante: Sovraccarico/guasto

3. Presa di alimentazione e fusibile

Se necessario, sostituire il fusibile con quello di ricambio fornito in dotazione o con uno identico omologato ASTA o BS.

4. Uscita a bassa impedenza

Utilizzabile con altoparlanti con impedenza da 4 Ω a 8 Ω

Mix mono degli ingressi L e R

Le uscite A e B sono in parallelo

Utilizza connettori Euroblock

5. Interruttore di uscita ad alta impedenza

- Bypass: uscite ad alta impedenza disattivate
- 50 Hz: uscite ad alta impedenza attivate con un filtro passa-alto a 50 Hz
- 120Hz: uscite ad alta impedenza attivate con un filtro passa-alto a 120Hz

6. Uscita ad alta impedenza da 70 V

Mix mono degli ingressi L e R

Le uscite A e B sono in parallelo

Utilizza connettori Euroblock

7. Uscita ad alta impedenza da 100V

Mix mono degli ingressi L e R

Le uscite A e B sono in parallelo

Utilizza connettori Euroblock

8. Porta di servizio USB (solo per uso del centro di assistenza autorizzato)

9. Automazione del sistema

Può sincronizzare l'accensione e lo spegnimento in tutto l'impianto

L'ingresso funziona con tensioni da 5 V a 12 V

L'uscita è in parallelo con l'ingresso

10. Interruttore di stand-by automatico

Passa da standby automatico all'accensione istantanea. In standby automatico, l'unità passa a standby dopo 20 minuti d'inattività. Il rilevamento della musica riattiva l'amplificatore dalla modalità di standby quando viene rilevato un segnale in ingresso.

Nota: L'impostazione di questo interruttore su "Instant on" vanifica la gestione dell'alimentazione e consuma più energia rispetto alla posizione "Auto standby", conforme alle norme sullo standby.

11. Controllo del volume

12. Uscita analogica RCA (stereo)

13. Ingresso analogico RCA (stereo)

2.2 CI-NAP 108

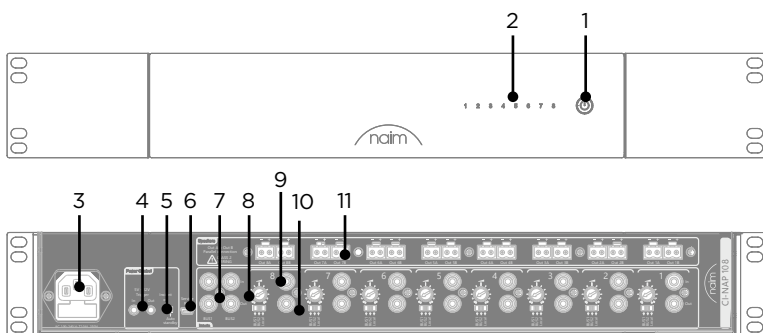

1. Tasto di standby

Utilizzare questo tasto per passare dalla modalità ON a STANDBY

2. LED del livello di uscita

- Verde/Bianco: Livello di segnale normale
- Arancione: Il segnale è sovrappilotato
- Viola: Temperatura eccessiva
- Rosso lampeggiante: Sovraccarico/guasto

3. Presa di alimentazione e fusibile

Se necessario, sostituire il fusibile con quello di ricambio fornito in dotazione o con uno identico omologato ASTA o BS.

4. Automazione del sistema

Può sincronizzare l'accensione e lo spegnimento in tutto l'impianto

L'ingresso funziona con tensioni da 5 V a 12 V

L'uscita è in parallelo con l'ingresso

5. Interruttore di stand-by automatico

Passa da standby automatico all'accensione istantanea. In standby automatico, l'unità passa a standby dopo 20 minuti d'inattività. Il rilevamento della musica riattiva l'amplificatore dalla modalità di standby quando viene rilevato un segnale in ingresso.

Nota: L'impostazione di questo interruttore su "Instant on" vanifica la gestione dell'alimentazione e consuma più energia rispetto alla posizione "Auto standby", conforme alle norme sullo standby.

6. Porta di servizio USB (solo per uso del centro di assistenza autorizzato)

7. Ingressi e uscite BUS1 e BUS2

Questi ingressi possono essere istradati verso più canali degli amplificatori utilizzando gli interruttori di selezione della sorgente.

L'uscita è in parallelo con l'ingresso.

8. Controllo del volume locale per il canale

9. Ingresso/uscita RCA locale

Ingresso solo per il canale

L'uscita è in parallelo con l'ingresso.

10. Selettore della sorgente

Seleziona l'ingresso da istradare all'uscita corrispondente di ciascun canale:

- BUS 1: utilizzare l'ingresso RCA BUS 1
- BUS 2: utilizzare l'ingresso RCA BUS 2
- Locale: utilizzare l'ingresso RCA Local

11. Uscita a bassa impedenza

Utilizzabile con altoparlanti con impedenza da 4 Ω a 8 Ω

Le uscite A e B sono in parallelo

Utilizza connettori Euroblock

2.3 CI-Uniti 102

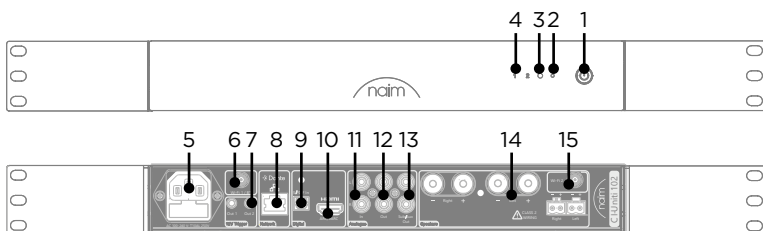

1. Tasto di standby

Utilizzare questo tasto per passare dalla modalità ON a STANDBY

2. Foro del tasto di ripristino

Ripristina le impostazioni di fabbrica

3. LED di rete

Indica lo stato della rete:

- Arancione: Avvio della rete
- Arancione lampeggiante: Collegamento alla rete
- Viola lampeggiante: Modalità configurazione wireless
- Viola: Wi-Fi configurato ma non in grado di connettersi
- Bianco: Rete connessa

4. LED del livello di uscita

- Verde/Bianco: Livello di segnale normale
- Arancione: Il segnale è sovrappilotato
- Viola: Temperatura eccessiva
- Rosso lampeggiante: Sovraccarico/guasto

5. Presa di alimentazione e fusibile

Se necessario, sostituire il fusibile con quello di ricambio fornito in dotazione o con uno identico omologato ASTA o BS.

6. Connettore SMA per l'antenna Wi-Fi/Bluetooth® (2,4 GHz)

Montare l'antenna in dotazione quando si utilizza Wi-Fi o Bluetooth® (2,4 GHz)

7. Uscita di attivazione del controllo di potenza

L'uscita è a 12 V

8. Porta di rete

Il modello CI-Uniti 102 utilizza la rete durante la configurazione. Se possibile, utilizzare una connessione di rete cablata durante l'uso. Questa presa viene utilizzata anche per Dante.

9. Ingresso digitale S/PDIF

10. Ingresso HDMI eARC

11. Ingresso analogico RCA (stereo)

12. Uscita preamplificatore RCA

Questa ha la stessa elaborazione del segnale dell'uscita dell'altoparlante

13. Uscita preamplificatore ausiliario RCA

Questa ha un'elaborazione del segnale differente rispetto all'uscita dell'altoparlante

14. Uscite dell'altoparlante

Utilizzabile con altoparlanti con impedenza da 4 Ω a 8 Ω.

Prese a banana da 4 mm e connettori Euroblock collegati in parallelo.

15. Connettore SMA per l'antenna Wi-Fi (5 GHz)

Montare l'antenna in dotazione quando si utilizza Wi-Fi (5 GHz)

3. Preparazione

Preparare l'area d'installazione osservando i seguenti punti:

- Per le posizioni dei connettori del pannello posteriore, consultare gli schemi del pannello anteriore e posteriore nella sezione 2.
- Assicurarsi che l'alimentazione di rete abbia un collegamento a terra.
- Installare le altre unità dell'impianto ed eventuali cavi richiesti, ad esempio le sorgenti audio, i proiettori, gli switch di rete e i cavi degli altoparlanti.
- Per il modello CI-Uniti 102: La rete deve utilizzare un server DHCP per consentire all'unità di acquisire un indirizzo IP
- Se il montaggio non è su rack, installare l'unità su una base stabile.



Terminale protettivo di messa a terra. L'apparecchio deve essere collegato a una presa di rete con un collegamento protettivo a terra. La spina di rete è utilizzata come dispositivo di disconnessione e deve rimanere facilmente azionabile.

4. Ventilazione

Queste unità possono erogare livelli di potenza elevati agli altoparlanti. Sebbene si basino su un'efficiente tecnologia di Classe D, viene prodotto un po' di calore; la quantità varia in base all'impostazione del volume e all'impedenza dell'altoparlante. È importante lasciare spazio sufficiente affinché l'aria possa circolare e raffreddare correttamente i dispositivi.

5. Installazione su rack

Per installare il modello CI-Uniti 102 in un rack standard da 19 pollici, è necessario innanzitutto montare le staffe di montaggio. Posizionare i supporti di fronte ai fori su ciascun lato e utilizzare le viti per fissare i supporti. Si consiglia vivamente di utilizzare il prodotto in uno spazio a clima controllato.

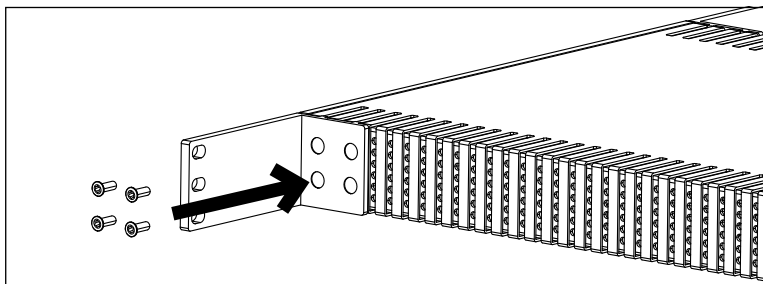

6. Installazione del modello CI-Uniti 102 su tavolo, scaffale o superficie solida simile

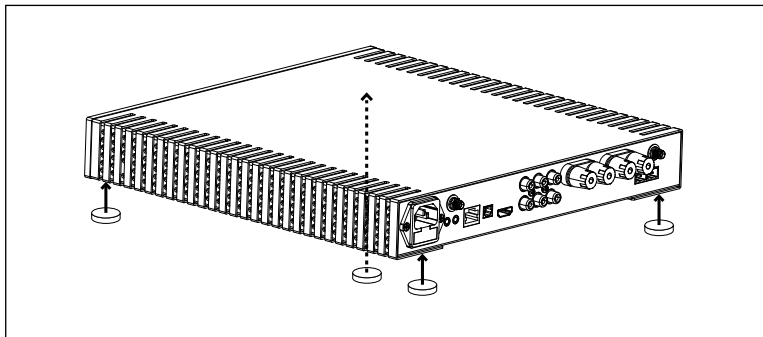

7. Collegamento delle sorgenti

Collegare tutte le sorgenti prima di accendere l'unità. Il modello CI-Uniti 102 ha le seguenti sorgenti esterne: HDMI, Dante, S/PDIF e RCA stereo. Se necessario, gli ingressi possono essere disattivati utilizzando l'app Focal & Naim o il software Focal & Naim Manager. I modelli CI-NAP 101 e CI-NAP 108 utilizzano connettori phono RCA

8. Alimentazione

L'unità è provvista di un cavo di rete IEC. Collegare il cavo alla presa a parete e all'amplificatore. Una volta collegato alla rete, accendere il dispositivo premendo il tasto sul pannello frontale.

9. Connessione alla rete (CI-Uniti 102)

Se il modello CI-Uniti 102 è acceso senza una connessione via cavo Ethernet, il LED frontale è arancione fisso, o viola se è stato configurato il Wi-Fi. Una volta stabilita la connessione di rete, il LED anteriore sarà bianco fisso. Se il LED anteriore continua a lampeggiare dopo il collegamento del cavo di rete, controllare i connettori dei cavi e la configurazione del router e dello switch. Maggiori informazioni sono disponibili nella guida alla risoluzione dei problemi.

10. Collegamento al modello CI-Uniti 102

Scaricare l'app Focal & Naim (Android o iOS) prima di tentare il collegamento al modello CI-Uniti 102. Per una configurazione avanzata, installare il software Focal & Naim Manager (Windows o Mac).

Assicurarsi che il dispositivo sia nella stessa rete del modello CI-Uniti 102 e aprire l'app Focal & Naim. Cercherà l'unità nella rete e, una volta trovata, ne consentirà il controllo.

Per una configurazione più dettagliata, compresa quella delle sorgenti e delle uscite, avviare il software Focal & Naim Manager, che inizierà anche a cercare il modello CI-Uniti 102 nella rete.

11. App Focal & Naim

Per ulteriori informazioni sull'utilizzo dell'app Focal & Naim, consultare le istruzioni online.

12. Personalizzazione del modello CI-Uniti 102 - Focal & Naim Manager

Per questa parte, consultare le istruzioni online.

13. Specifiche

CI-NAP 101		
Tipo		Amplificatore di potenza con installazione personalizzata
Numero di canali		1
Potenza a bassa impedenza	8 Ω	500 W
	4 Ω	800 W
Potenza ad alta impedenza	100 V	240 W
	70 V	150 W
Collegamenti in ingresso		Analogico - RCA stereo - Combinato a mono - (47 kΩ)
Collegamenti in uscita	Linea	RCA stereo
	Bassa impedenza	Euroblock
	70V	Euroblock
	100V	Euroblock
Distorsione armonica totale (THD+N@1kHz)		<0,008%
Guadagno		29dB
Rapporto segnale-rumore		110 dB (A - ponderato)
Risposta in frequenza (-3 dB)	Bassa impedenza	3Hz - 70kHz
	Alta impedenza	50 Hz/120 Hz - 25 kHz
Alimentazione operativa		da 100 V a 240 V +/-10%, 50/60 Hz
Automazione cablata		Ingresso/uscita a 12 V
Altezza del rack		1U
BTU		120 BTU/ora
BTU al minimo		90 BTU/ora
BTU in standby		1,7 BTU/ora
Dimensioni (A x L x P)		1 ^{3/4} x17 ^{3/8} x11 ^{3/4} pollici (4,45x44x30 cm)
Peso		19,62 lbs (8,9 kg)
Potenza nominale consumata		170W
Potenza massima consumata		1500W
Consumo di energia in modalità standby		≤0,5 W
Temperatura di esercizio		da 5 °C a 35 °C
Temperatura di stoccaggio		-da 20 °C a 60 °C

Tutte queste specifiche possono essere modificate da Naim e i rispettivi partner senza preavviso.

CI-NAP 108		
Tipo		Amplificatore di potenza con installazione personalizzata
Numero di canali		8
Potenza (bassa impedenza)	8 Ω	150 W
	4 Ω	260 W
Collegamenti in ingresso		Analogico - RCA - (47 k Ω)
Collegamenti in uscita	Linea	RCA
	Altoparlanti	Euroblock
Distorsione armonica totale (THD+N@1kHz)		<0,006%
Guadagno		29dB
Rapporto segnale-rumore		105dB (ponderato A)
Risposta in frequenza (-3 dB)		3Hz - 70 kHz
Alimentazione operativa		da 100 V a 240 V +/-10%, 50/60 Hz
Automazione cablata		Ingresso/uscita a 12 V
Altezza del rack		1,5 U
BTU		310 BTU/ora
BTU al minimo		130 BTU/ora
BTU in standby		1,7 BTU/ora
Dimensioni (A x L x P)		2 ^{5/8} x17 ^{3/8} x11 ^{3/4} pollici (6,66x44x30 cm)
Peso		15,43 lbs (7,7 kg)
Potenza nominale consumata		340W
Potenza massima consumata		2300W
Consumo di energia in modalità standby		≤0,5 W
Temperatura di esercizio		da 5 °C a 35 °C
Temperatura di stoccaggio		-da 20 °C a 60 °C

Tutte queste specifiche possono essere modificate da Naim e i rispettivi partner senza preavviso.

CI-Uniti 102		
Tipo		Amplificatore per lo streaming con installazione personalizzata
Numero di canali	Linea	4
	Amp	2
Potenza (bassa impedenza)	8 Ω	150 W
	4 Ω	260 W
Collegamenti in ingresso		Analogico - RCA stereo - (47 k Ω /2,5 V RMS) S/PDIF - fino a 96 kHz / 24 bit HDMI eARC - LPCM fino a 192 kHz / 24 bit stereo
Collegamenti in uscita		Principale: 1 RCA stereo Amplificato: Euroblock / connettori a banana da 4 mm Sub/Aux : 1 RCA stereo
Servizi di streaming compatibili		TIDAL TIDAL Connect Spotify Connect - Supporto gratuito e Premium Qobuz QQ Music via QPlay UPnP con coda di riproduzione Radio Internet + Podcast AirPlay Chromecast è integrato Ricevitore Dante - 48 kHz supportati Bluetooth® SBC+AAC supportato
Interfaccia utente		App Focal & Naim - Utilizzo di base Focal & Naim Manager - Configurazione
Sistemi operativi compatibili		iOS e Android per l'app Focal & Naim Windows, MacOS per Focal & Naim Manager
Multiroom		Sincronizza fino a 31 streamer Focal & Naim e li controlla tramite l'app Focal & Naim
Partner d'integrazione		Control4, Crestron, EAN, Savant
Automazioni cablate		2x connettori jack mono da 1/8" (3,5 mm) - Uscite trigger a 12 V
Rete		RJ45 Gigabit Ethernet - compatibile con IPv4 e IPv6 802.11ax (Wi-Fi 6) - 2x2 MIMO - Antenna esterna Bluetooth® LE 5.1 - Antenna esterna condivisa con Wi-Fi 1
Distorsione armonica totale (THD+N@1kHz)		<0,006%
Guadagno		29dB
Rapporto segnale-rumore		110 dB (ponderato A)
Risposta in frequenza (-3 dB)		5 Hz - 70 kHz
Frequenza di campionamento massima		32 bit / 384 kHz
Alimentazione operativa		da 100 V a 240 V +/-10%, 50/60 Hz
Altezza del rack		1U
BTU		120 BTU/ora
BTU al minimo		70 BTU/ora
BTU in standby		1,7 BTU/ora
Dimensioni (A x L x P)		1 ^{3/4} x11 ^{3/4} x 11 ^{3/4} pollici (4,45x30x30 cm)
Peso		9,9 lbs (4,5 kg)
Potenza nominale consumata		70W
Potenza massima consumata		1000W
Consumo di energia in modalità standby		≤0,5 W
Consumo di energia in modalità standby di rete		≤2 W
Temperatura di esercizio		da 5 °C a 35 °C
Temperatura di stoccaggio		-da 20 °C a 60 °C

Tutte queste specifiche possono essere modificate da Naim e i rispettivi partner senza preavviso.

Nota: L'impostazione del timer di standby automatico su "Never" (Mai) nell'app Focal & Naim per iOS o Android consumerà più energia rispetto all'impostazione del timer di standby automatico su un intervallo (in minuti)

Bluetooth® versione BLE 5.1 - Gamma di frequenza: 2400-2483,5Mhz

Potenza massima RF: <10 dBm

Wi-Fi 802.11a/b/g/n/ac/ax - Gamma di frequenza: 2400-2483,5 MHz e 5150-5850 MHz

Potenza massima RF: <20 dBm

14. Istruzioni per il riciclaggio del prodotto



I prodotti che riportano il simbolo del bidone crociato non possono essere smaltiti come rifiuti domestici. Tali prodotti devono essere smaltiti presso gli opportuni centri di riciclaggio e opportunamente trattati.

Per maggiori informazioni sul centro di smaltimento più vicino

contattare le autorità locali. Uno smaltimento e riciclaggio appropriati aiutano la conservazione e prevengono eventuali contaminazioni delle risorse ambientali.

15. Assistenza



Nell'eventualità di un'apparecchiatura non conforme, questa deve essere spedita al rivenditore nella rispettiva confezione originale, che provvederà ad analizzarla e determinarne l'origine del guasto. Se l'apparecchiatura è in garanzia e le condizioni sono soddisfatte, l'apparecchiatura sarà riparata o sostituita in conformità con le condizioni applicabili alla garanzia legale sulla data di acquisto del dispositivo. Alternativamente, sarà presentato un preventivo di spesa sulla riparazione. La garanzia legale non copre danni dovuti all'uso errato o a un collegamento sbagliato. Le apparecchiature Naim sono coperte da una garanzia le cui condizioni sono stabilite a livello locale o applicate dal rivenditore ufficiale Naim di ciascun Paese, in osservanza delle leggi del territorio interessato.

Un difetto può essere causato da un'anomalia dell'impianto o dall'installazione, rivolgersi al rivenditore.

Sono anche disponibili risorse di supporto online sul nostro sito Web, si prega di visitare

www.naimaudio.com

Se non è ancora possibile risolvere la problematica, o nel caso di ulteriori domande, rivolgersi a support@naimaudio.com

	<p>Símbolo de peligro eléctrico. Este símbolo pretende alertar al usuario de la presencia de alta tensión en el interior del aparato, que puede ser de magnitud suficiente para constituir un riesgo de descarga eléctrica.</p>
<p>CAUTION RISK OF ELECTRIC SHOCK DO NOT OPEN</p>	<p>ADVERTENCIA: Para evitar cualquier riesgo de descarga eléctrica, no retire la tapa (ni la parte trasera) del aparato. Este aparato no contiene piezas que el usuario pueda reparar. Para el mantenimiento o las reparaciones, póngase en contacto con un profesional cualificado.</p>
	<p>Símbolo de advertencia. Este símbolo está diseñado para advertir al usuario de la presencia de instrucciones importantes mencionadas en el manual de usuario y relativas a la manipulación, funcionamiento y mantenimiento del aparato.</p>

1. Lea estas instrucciones.
2. Guarde estas instrucciones.
3. Preste atención a todas las advertencias.
4. Siga todas las instrucciones.
5. No utilice este aparato cerca del agua.
6. Límpielo solo con un paño seco.
7. No obstruya ninguna abertura de ventilación. Instale el dispositivo siguiendo las instrucciones del fabricante.
8. No instale el aparato cerca de una fuente de calor como un radiador, una cocina, un conducto de calefacción o cualquier otro aparato que produzca calor (incluidos los amplificadores).
9. No altere el propósito de seguridad del enchufe polarizado (común). Las tomas polarizadas presentan dos patillas, una más ancha que la otra. La patilla ancha está destinada a su seguridad. Si la toma suministrada no encaja en su base, consulte a un electricista para cambiar la base obsoleta.
10. Proteja el cable de alimentación para que no lo pisen ni lo aplasten, especialmente en los enchufes, las tomas de corriente y el punto en el que salen del aparato.
11. Utilice únicamente los accesorios recomendados por el fabricante.
12. Utilice únicamente carritos, soportes, trípodes, abrazaderas o mesas recomendadas por el fabricante, o los que se venden con el aparato.
 

Quando se utilice un carrito para desplazar el dispositivo, extreme las precauciones para evitar lesiones por vuelco.
13. Desenchufe este aparato si hay tormenta eléctrica o cuando no lo vaya a utilizar durante largos periodos de tiempo.
14. Encargue todo el mantenimiento a personal cualificado para ello. La reparación es necesaria cuando el dispositivo no funciona con normalidad o ha sufrido algún tipo de daño, por ejemplo: el cable de alimentación o el enchufe se han dañado, se ha derramado líquido sobre el dispositivo, han caído objetos en su interior, ha estado expuesto a la lluvia o la humedad o se ha caído.
15. Conecte este dispositivo únicamente a la tensión de red indicada cerca de la toma de corriente. Si no sabe con certeza cuál es el voltaje de red local, pregunte a su instalador o a su proveedor de electricidad. Para los dispositivos destinados a utilizarse con una batería u otra fuente de alimentación, consulte el manual del usuario.
16. Se trata de un dispositivo de clase 1. Debe conectarse a una toma de corriente con toma de tierra. Conecte el aparato solo con el cable de red que viene incluido, ya que incorpora toma de tierra.
17. Si se utiliza el enchufe de red o un conector como desconexión de red para el aparato, debe ser fácilmente accesible. Para desconectar el aparato de la red eléctrica, retire el enchufe de la toma de corriente.
18. No sobrecargue las tomas de la pared, los alargadores ni las tomas múltiples, ya que podría provocar un incendio o una descarga eléctrica. Asegúrese de que no se supera la potencia máxima admisible de cada componente de la instalación.
19. Es posible que en algunas zonas sea necesario montar un enchufe de red en el cable de red suministrado. Dado que los colores de los hilos del cable de red tal vez no se correspondan con las marcas de colores que identifican los terminales del enchufe, proceda de la forma siguiente:
 - El cable de color VERDE Y AMARILLO debe conectarse al terminal del enchufe marcado con la letra E o con el símbolo de seguridad con forma de tierra o de color VERDE o VERDE Y AMARILLO.
 - El cable de color AZUL debe conectarse al terminal del enchufe marcado con la letra N o de color NEGRO.
 - El cable de color MARRÓN debe conectarse al terminal del enchufe marcado con la letra L o de color ROJO.
20. Para cumplir la normativa de seguridad europea vigente, es imprescindible utilizar los conectores de altavoz Naim que vienen incluidos con los amplificadores y altavoces, si procede.
21. ADVERTENCIA: Para reducir el riesgo de incendio o descarga eléctrica, no exponga este aparato al agua, la lluvia o la humedad. Además, no debe estar expuesto a goteos o salpicaduras de líquidos y no deben colocarse sobre él objetos que contengan líquidos, como jarrones.
22. No introduzca ningún objeto en las aberturas de ventilación del aparato. Podría entrar en contacto con alguno de los componentes de alta tensión o cortocircuitarlos y provocar un incendio o una descarga eléctrica.

23. Cuando utilice el aparato, la temperatura ambiente no debe superar los 35 °C.
24. Cl-NAP 101 : No utilice este aparato en climas tropicales.
25. No utilice este dispositivo a altitudes superiores a 2000 m.
26. Si se ha transportado el aparato de un ambiente frío a uno cálido, asegúrese de que no se ha acumulado condensación antes de conectar el cable de alimentación.
27. Deje siempre al menos 5 cm alrededor del aparato para garantizar una buena ventilación.
28. No impida que las aspas del ventilador giren libremente, ya que podría provocar un incendio, quemaduras y daños en el aparato.
29. Advertencia: las baterías instaladas no deben exponerse a un calor excesivo, como la luz solar, el fuego o similares.
30. No coloque fuentes de llama desnuda, como velas encendidas, cerca del aparato.
31. El aparato solo debe montarse en la pared o en el techo si el fabricante lo permite.
32. Este aparato está diseñado para usarlo en espacios interiores. No instalar este equipo en el exterior.
33. Este dispositivo tiene las esquinas afiladas. Manipúlelo con cuidado.
34. Por su propia seguridad, no abra en ningún caso el equipo Naim sin haberlo desconectado previamente de la red eléctrica. Abrir el aparato le expone a tensiones letales u otros riesgos si permanece conectado a la red eléctrica.
35. No intente reparar este aparato por su cuenta. Abrir el aparato puede ser peligroso. Póngase en contacto con un profesional cualificado para cualquier intervención en el aparato.
36. Cuando sea necesario sustituir componentes, utilice únicamente los especificados por el fabricante o aquellos con especificaciones idénticas a los originales. El uso de componentes no conformes podría provocar incendios, descargas eléctricas u otros riesgos.
37. Después de cualquier trabajo de mantenimiento o reparación del aparato, pruébelo para comprobar que funciona de forma segura.
38. Ponga el volumen al mínimo antes de conectar el dispositivo. Una vez colocados los productos, aumente gradualmente el volumen hasta un nivel razonable y cómodo.
39. Para no dañar su audición, no escuche los altavoces a un volumen elevado durante largos periodos de tiempo. Escuchar los altavoces a un volumen excesivo puede dañar los oídos del usuario y provocar problemas auditivos (sordera temporal o permanente, zumbidos en los oídos, acúfenos, hiperacusia). Exponer los oídos a un volumen superior a 85 dB SPL-LAeq durante varias horas puede dañar irreversiblemente la audición.
40. Mantenga todas las baterías fuera del alcance de los niños. Si el compartimento de las baterías no cierra bien, deje de utilizar el aparato y manténgalo fuera del alcance de los niños.
41. Si cree que alguien ha podido tragar pilas o estas han podido introducirse en alguna parte del cuerpo, busque atención médica de inmediato.
42. Después de sacar el producto de su envase, manténgalo fuera del alcance de los niños. Podría presentar un riesgo de asfixia.
43. Algunos usuarios pueden no ser lo suficientemente autosuficientes como para usar el producto de manera segura por sí mismos. En particular, los menores de 14 años o las personas con algún tipo de discapacidad deben estar supervisados o acompañados cuando utilicen el dispositivo.



El peso del producto no puede superar los 18 kg. En la parte inferior del producto hay una etiqueta de seguridad.

DECLARACIÓN DE LA FCC

1. Este dispositivo cumple la sección 15 de las normas de la FCC. El funcionamiento está sujeto a las dos siguientes condiciones:

- (1) este dispositivo no puede causar interferencias perjudiciales; y
- (2) este dispositivo debe aceptar cualquier interferencia recibida, incluidas las interferencias que puedan causar un funcionamiento no deseado.

2. Los cambios o modificaciones no aprobados expresamente por la parte responsable del cumplimiento podrían anular la autoridad del usuario para utilizar el equipo.

NOTA: Este equipo ha sido probado y ha demostrado cumplir con los límites establecidos para un dispositivo digital de clase B, de conformidad con el apartado 15 de las normas de la FCC. Estos límites están diseñados para ofrecer una protección razonable contra interferencias perjudiciales en una instalación residencial.

Este equipo genera, utiliza y puede emitir radiofrecuencias y, si no se instala y se utiliza siguiendo las instrucciones, puede provocar interferencias perjudiciales en las comunicaciones de radio. No obstante, no existe ninguna garantía de que no se produzcan interferencias en una instalación concreta. Si este equipo provoca alguna interferencia perjudicial para la recepción de radio o televisión, que pueda determinarse apagando y encendiendo el equipo, se aconseja al usuario que intente corregir la interferencia mediante una o varias de las siguientes medidas:

Reorientar o reubicar la antena receptora.

Aumentar la separación entre el equipo y el receptor.

Conectar el equipo en una salida de un circuito distinto al que ya está conectado el receptor.

Consulte con su distribuidor o con técnico de radio/TV experimentado para solicitar ayuda.

La banda de 5150-5250 MHz está restringida solo para uso en interiores.

ADVERTENCIA DE IC

Este dispositivo contiene transmisores/receptores exentos de licencia que cumplen con las Normas de Exención de Licencia (RSS) de Innovación, Ciencia y Desarrollo Económico de Canadá. El funcionamiento está sujeto a las dos siguientes condiciones:

- (1) este dispositivo no puede causar interferencias; y
- (2) este dispositivo debe aceptar cualquier interferencia, incluidas las que puedan causar un funcionamiento no deseado del dispositivo.

DECLARACIÓN DE EXPOSICIÓN A LA RADIACIÓN FCC/IC

Este equipo cumple los límites de exposición a la radiación establecidos por la FCC y el IC para un entorno no controlado. Este equipo debe instalarse y utilizarse con una distancia mínima de 20 cm entre el radiador y su cuerpo.

Introducción

Le presentamos su nuevo producto de la serie CI de Naim. Como todos los productos de Naim Audio, esta gama da prioridad al rendimiento musical. Para poder aprovechar todo su potencial, es importante seguir las pautas de instalación y uso que se recogen en este manual. Comenzamos con algunos aspectos esenciales del producto y la configuración, antes de pasar a una información más detallada.

1. Contenido de la caja

1.1 CI-NAP 101

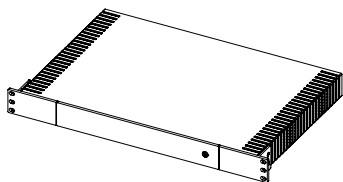

1 CI-NAP 101



1 folleto informativo

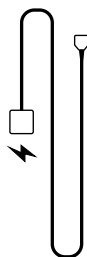

Cable de alimentación compatible para su región

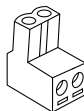

6 conectores Euroblock

1.2 CI-NAP 108

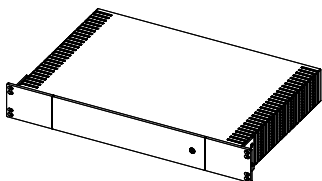

1 CI-NAP 108



1 folleto informativo

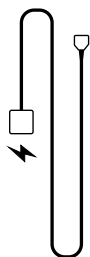

Cable de alimentación compatible para su región

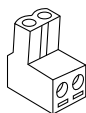

16 conectores Euroblock

1.3 CI-Uniti 102

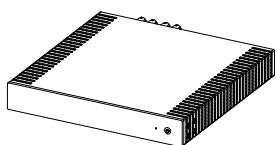

1 CI-Uniti 102



1 folleto informativo

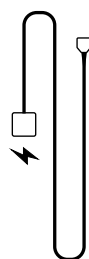

Cable de alimentación compatible para su región



2 soportes



8 tornillos M4 x 12 con cabeza avellanada tipo Torx (T10)



4 patas

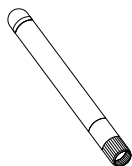

2 antenas WiFi remotas

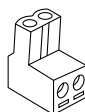

2 conectores Euroblock

2. Paneles delantero y trasero del producto

2.1 CI-NAP 101

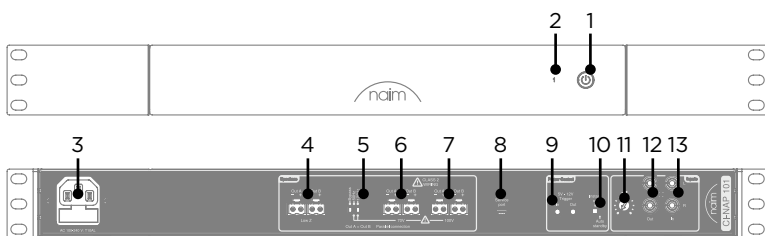

1. Botón de espera

Utilice este botón para cambiar entre los modos ON y STANDBY

2. LED de nivel de salida

- Verde/blanco: nivel de señal normal
- Naranja: la señal está recortada
- Púrpura: sobrecalentamiento
- Rojo intermitente: sobrecarga/fallo

3. Toma de corriente y fusible

En caso necesario, sustituya el fusible por el de repuesto que viene incluido o por uno idéntico homologado por ASTA o BS.

4. Salida de baja impedancia

Para uso con altavoces de 4 Ω a 8 Ω de impedancia

Mezcla mono de entradas izquierda y derecha

Las salidas A y B están en paralelo

Utiliza conectores Euroblock

5. Interruptor de salida de alta impedancia

- Derivación: salidas de alta impedancia desactivadas
- 50 Hz: salidas de alta impedancia habilitadas con un filtro de paso alto de 50 Hz
- 120Hz: salidas de alta impedancia habilitadas con un filtro de paso alto de 120Hz

6. Salida de alta impedancia de 70 V

Mezcla mono de entradas izquierda y derecha

Las salidas A y B están en paralelo

Utiliza conectores Euroblock

7. Salida de alta impedancia de 100V

Mezcla mono de entradas izquierda y derecha

Las salidas A y B están en paralelo

Utiliza conectores Euroblock

8. Puerto de servicio USB (solo para uso de centros de servicio autorizados)

9. Automatización del sistema

Puede sincronizar el encendido y apagado de todo el sistema

La entrada funciona con tensiones de 5 a 12 V

La salida está en paralelo con la entrada

10. Interruptor de espera automático

Alterna entre los modos automáticos «Stand by» e «instant on». En el modo automático «Standby», la unidad activará este modo transcurridos 20 minutos de inactividad. La detección de música activa el amplificador desde este modo cuando se detecta una señal de entrada.

Nota: Configurar este interruptor en «Instant on» desactiva la gestión de energía y consume más energía que la posición «Auto standby», que cumple con las regulaciones de reposo.

11. Controlador del volumen

12. Salida analógica RCA (estéreo)

13. Entrada analógica RCA (estéreo)

2.2 CI-NAP 108

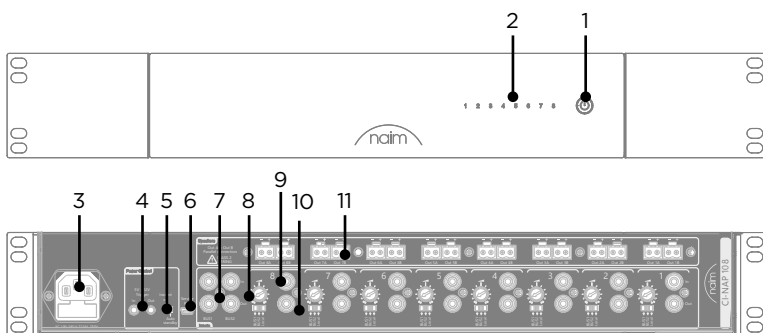

1. Botón de espera

Utilice este botón para cambiar entre los modos ON y STANDBY

2. LED de nivel de salida

- Verde/blanco: nivel de señal normal
- Naranja: la señal está recortada
- Púrpura: sobrecalentamiento
- Rojo intermitente: sobrecarga/fallo

3. Toma de corriente y fusible

En caso necesario, sustituya el fusible por el de repuesto que viene incluido o por uno idéntico homologado por ASTA o BS.

4. Automatización del sistema

Puede sincronizar el encendido y apagado de todo el sistema

La entrada funciona con tensiones de 5 a 12 V

La salida está en paralelo con la entrada

5. Interruptor de espera automático

Alterna entre los modos automáticos «Stand by» e «instant on». En el modo automático «Standby», la unidad activará este modo transcurridos 20 minutos de inactividad. La detección de música activa el amplificador desde este modo cuando se detecta una señal de entrada.

Nota: Configurar este interruptor en «Instant on» desactiva la gestión de energía y consume más energía que la posición «Auto standby», que cumple con las regulaciones de reposo.

6. Puerto de servicio USB (solo para uso de centros de servicio autorizados)

7. Entradas y salidas BUS1 y BUS2

Estas entradas se pueden direccionar a varios canales de amplificación mediante los conmutadores de selección de fuente.

La salida está en paralelo con la entrada.

8. Control de volumen local para el canal

9. Entrada/salida RCA local

Entrada solo para el canal

La salida está en paralelo con la entrada.

10. Selector de fuente

Selecciona la entrada que se dirigirá a la salida correspondiente de cada canal:

- BUS 1: utilice la entrada RCA del BUS 1
- BUS 2: utilice la entrada RCA del BUS 2
- Local: utilice la entrada RCA Local

11. Salida de baja impedancia

Para uso con altavoces de 4 Ω a 8 Ω de impedancia

Las salidas A y B están en paralelo

Utiliza conectores Euroblock

2.3 CI-Uniti 102

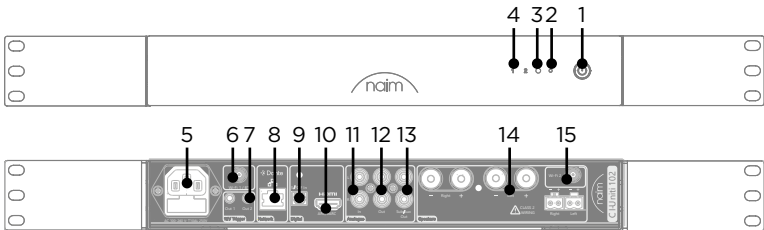

1. Botón de espera

Utilice este botón para cambiar entre los modos ON y STANDBY

2. Orificio del botón de reinicio

Restablece la configuración de fábrica

3. LED de red

Indica el estado de la red:

- Naranja: iniciando la red
- Naranja intermitente: conectándose a la red
- Púrpura intermitente: modo de configuración inalámbrica
- Púrpura: Red wifi configurada pero no se puede conectar
- Blanco: red conectada

4. LED de nivel de salida

- Verde/blanco: nivel de señal normal
- Naranja: la señal está recortada
- Púrpura: sobrecalentamiento
- Rojo intermitente: sobrecarga/fallo

5. Toma de corriente y fusible

En caso necesario, sustituya el fusible por el de repuesto que viene incluido o por uno idéntico homologado por ASTA o BS.

6. Conector SMA para antena wifi/Bluetooth* (2,4 GHz)

Instale la antena que viene incluida cuando utilice wifi o Bluetooth* (2,4 GHz)

7. Salida de activación de control de energía

Salida a 12 V

8. Puerto de red

CI-Uniti 102 utiliza la red cuando se está configurando. Si es posible, utilice una conexión de red por cable durante su uso. Esta toma también se utiliza para Dante.

9. Entrada digital S/PDIF

10. Entrada HDMI eARC

11. Entrada analógica RCA (estéreo)

12. Salida de preamplificador RCA

Tiene el mismo procesamiento de señal que la salida de altavoz

13. Salida de preamplificador auxiliar RCA

Esto puede tener un procesamiento de señal diferente de la salida del altavoz

14. Salidas de altavoz

Para uso con altavoces de 4 Ω a 8 Ω de impedancia.

Conectores banana de 4 mm conectados en paralelo y conectores Euroblock.

15. Conector SMA para antena wifi (5 GHz)

Instale la antena que viene incluida cuando utilice wifi (5 GHz)

3. Preparación

Prepare la zona de instalación teniendo en cuenta los puntos siguientes:

- Consulte los diagramas de los paneles frontal y posterior de la sección 2 para conocer las posiciones de los conectores del panel trasero.
- Asegúrese de que la red eléctrica dispone de toma de tierra.
- Instale otras unidades del sistema y los cables necesarios, por ejemplo, de fuentes de audio, proyectores, conmutadores de red, cableado de altavoces.
- Para CI-Uniti 102: la red debe utilizar un servidor DHCP para que la unidad pueda obtener una dirección IP
- Si no se monta en bastidor, instale la unidad sobre una base estable.



Terminal de puesta a tierra protector. El aparato debe conectarse a una toma de corriente con toma de tierra. El enchufe de red se utiliza como dispositivo de desconexión y debe permanecer fácilmente operable.

4. Ventilación

Estas unidades pueden suministrar altos niveles de potencia a los altavoces. Aunque se basan en la eficiente tecnología de clase D, se producirá algo de calor; la cantidad varía con el ajuste de volumen y la impedancia del altavoz. Es importante dejar espacio suficiente para que el aire circule y refrigere correctamente los aparatos.

5. Instalación en bastidor

Para instalar CI-Uniti 102 en un bastidor de equipos estándar de 19 pulgadas, primero tendrá que colocar los soportes de montaje. Coloca los soportes frente a los orificios de cada lado y utiliza los tornillos para fijarlos. Recomendamos encarecidamente que el producto se utilice en un espacio con clima controlado.

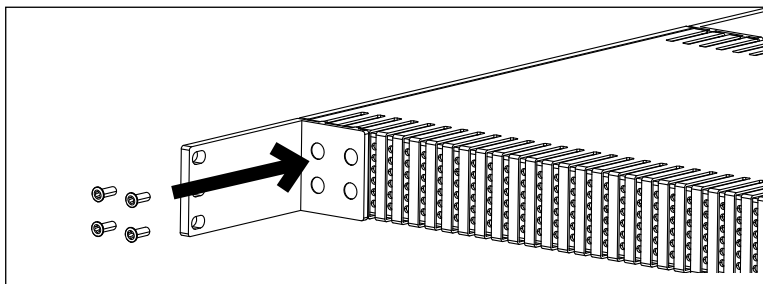

6. Instalación en mesa, estantería o superficie sólida similar CI-Uniti 102

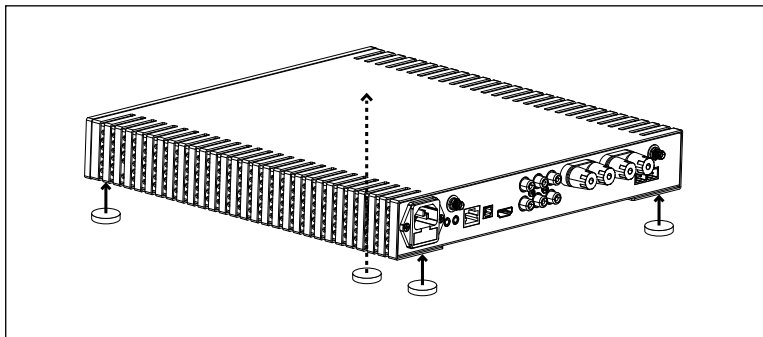

7. Conexión de fuentes

Conecte todas las fuentes antes de encender el aparato. CI-Uniti 102 tiene las siguientes fuentes externas: HDMI, Dante, S/PDIF y RCA estéreo. Si es necesario, las entradas se pueden desactivar mediante la aplicación Focal & Naim o el software Focal & Naim Manager. CI-NAP 101 y CI-NAP 108 utilizan conectores fono

8. Fuente de alimentación

El aparato viene con un cable de alimentación IEC. Conecte el cable a la toma de corriente y al amplificador. Cuando esté conectado a la red eléctrica, encienda el aparato pulsando el botón del panel frontal.

9. Conexión a la red (CI-Uniti 102)

Si se ha encendido CI-Uniti 102 sin una conexión de cable Ethernet, el LED frontal estará fijo en naranja, o en morado si se ha configurado wifi.

Una vez establecida la conexión de red, el LED frontal se iluminará en blanco fijo. Si el LED frontal sigue parpadeando después de conectar el cable de red, compruebe los enchufes de los cables y la configuración del router y del conmutador. Encontrará más información en la guía de resolución de problemas.

10. Conexión a CI-Uniti 102

Descargue la aplicación Focal & Naim (Android o iOS) antes de intentar conectarse a CI-Uniti 102. Para una configuración avanzada, instale el software Focal & Naim Manager (Windows o Mac).

Asegúrese de que el dispositivo está en la misma red que CI-Uniti 102 y abra la aplicación Focal & Naim. Buscará la unidad en la red y, una vez encontrada, permitirá controlarla.

Para una configuración más detallada, incluida la configuración de fuentes y salidas, inicie el software Focal & Naim Manager, que también empezará buscando CI-Uniti 102 en la red.

11. Aplicación Focal & Naim

Para obtener más ayuda sobre el uso de la aplicación Focal & Naim, consulta las instrucciones en línea.

12. Personalizar CI-Uniti 102, Focal & Naim Manager

Para esta parte, consulte las instrucciones en línea.

13. Especificaciones

CI-NAP 101		
Tipo		Amplificador de potencia de instalación personalizada
Número de canales		1
Potencia baja impedancia	8 Ω	500 W
	4 Ω	800 W
Potencia alta impedancia	100 V	240 W
	70 V	150 W
Conexiones de entrada		Análogica, RCA estéreo, combinado a mono, (47 k Ω)
Conexiones de salida	Línea	Estéreo RCA
	Baja impedancia	Euroblock
	70V	Euroblock
	100V	Euroblock
Distorsión armónica total (THD+N@1kHz)		<0,008 %
Ganancia		29dB
Relación señal/ruido		110 dB (ponderado A)
Respuesta en frecuencia (-3 dB)	Baja impedancia	3Hz - 70kHz
	Alta impedancia	50 Hz/120 Hz - 25 kHz
Fuente de alimentación		100 V a 240 V +/-10 %, 50/60 Hz
Automatización por cable		12 V entrada/salida
Altura de la estantería		1U
BTU		120 BTU/hora
BTU en reposo		90 BTU/hora
BTU en espera		1,7 BTU/hora
Dimensiones (A x L x P)		4,45 x 44 x 30 cm (1 ^{3/4} x17 ^{3/8} x11 ^{3/4} "
Peso		8,9 kg (19,62 lbs)
Potencia nominal consumida		170W
Potencia máxima consumida		1500W
Consumo de energía en modo de espera		≤0,5 W
Temperatura de funcionamiento		5°C a 35°C
Temperatura de almacenamiento		-20°C a 60°C

Naim y sus socios podrán modificar cualquiera de estas especificaciones sin previo aviso.

CI-NAP 108		
Tipo		Amplificador de potencia de instalación personalizada
Número de canales		8
Potencia (baja impedancia)	8 Ω	150 W
	4 Ω	260 W
Conexiones de entrada		Analógico - RCA - (47 k Ω)
Conexiones de salida	Línea	RCA
	Altavoces	Euroblock
Distorsión armónica total (THD+N@1kHz)		<0,006%
Ganancia		29dB
Relación señal/ruido		105dB (ponderado A)
Respuesta en frecuencia (-3 dB)		3Hz - 70 kHz
Fuente de alimentación		100 V a 240 V +/-10 %, 50/60 Hz
Automatización por cable		12 V entrada/salida
Altura de la estantería		1,5 U
BTU		310 BTU/hora
BTU en reposo		130 BTU/hora
BTU en espera		1,7 BTU/hora
Dimensiones (A x L x P)		6,66 x 44 x 30 cm (2 ^{5/8} x17 ^{3/8} x1 ^{3/4} "
Peso		7,7 kg (15,43 lbs)
Potencia nominal consumida		340W
Potencia máxima consumida		2300W
Consumo de energía en modo de espera		≤0,5 W
Temperatura de funcionamiento		5°C a 35°C
Temperatura de almacenamiento		-20°C a 60°C

Naim y sus socios podrán modificar cualquiera de estas especificaciones sin previo aviso.

CI-Uniti 102		
Tipo		Amplificador de transmisión de instalación personalizada
Número de canales	Línea	4
	Amp	2
Potencia (baja impedancia)	8 Ω	150 W
	4 Ω	260 W
Conexiones de entrada		Análogo - RCA estéreo - (47 k Ω /2,5 V RMS) S/PDIF - hasta 96 kHz/24 bits HDMI eARC - LPCM hasta 192 kHz/24 bits estéreo
Conexiones de salida		Principal: 1 RCA estéreo Amplificado: Euroblock/conectores banana de 4 mm Sub/Aux: 1 RCA estéreo
servicios de transmisión compatibles		TIDAL TIDAL Connect Spotify Connect - Soporte gratuito + Premium Qobuz QQ Music a través de QPlay UPnP con cola de reproducción Radio por Internet + pódcast AirPlay Chromecast integrado Receptor Dante - compatible con 48 kHz Compatible con Bluetooth® SBC+AAC
Interfaz de usuario		Aplicación Focal & Naim - Uso básico Focal & Naim Manager - Configuración
Sistemas operativos compatibles		iOS y Android para la aplicación Focal y Naim Windows, MacOS para Focal & Naim manager
Multiroom		Sincronice hasta 31 transmisores Focal & Naim y contrólalos a través de la aplicación Focal & Naim
Socios de integración		Control4, Crestron, EAN, Savant
Automatizaciones por cable		2 conectores jack mono de 1/8" (3,5 mm) - Salidas de activación de 12 V
Red		RJ45 Gigabit Ethernet - compatible con IPv4 e IPv6 802.11ax (Wi-Fi 6) - 2x2 MIMO - Antena externa Bluetooth® LE 5.1 - Antena externa compartida con WiFi 1
Distorsión armónica total (THD+N@1kHz)		<0,006%
Ganancia		29dB
Relación señal/ruido		110 dB (ponderado A)
Respuesta en frecuencia (-3 dB)		5 Hz - 70 kHz
Frecuencia de muestreo máxima		32 bits/384 kHz
Fuente de alimentación		100 V a 240 V +/-10 %, 50/60 Hz
Altura de la estantería		1U
BTU		120 BTU/hora
BTU en reposo		70 BTU/hora
BTU en espera		1,7 BTU/hora
Dimensiones (A x L x P)		4,45 x 30 x 30 cm (1 ^{3/16} x11 ^{3/4} x 11 ^{3/16} "
Peso		9,9 lbs (4,5 kg)
Potencia nominal consumida		70W
Potencia máxima consumida		1000W
Consumo de energía en modo de espera		≤0,5 W
Consumo de energía en modo de espera de red		≤2 W
Temperatura de funcionamiento		5°C a 35°C
Temperatura de almacenamiento		-20°C a 60°C

Nota: Configurar el temporizador de espera automática en «Never» (nunca) dentro de la aplicación Focal & Naim para iOS o Android consumirá más energía que configurar el temporizador de espera automática en un tiempo (en minutos)

Bluetooth® versión BLE 5.1 - Gama de frecuencias: 2400-2483,5 MHz

Potencia máxima de RF: <10 dBm

Wifi 802.11a/b/g/n/ac/ax - Gama de frecuencias: 2400-2483,5 MHz y 5150-5850 MHz

Potencia máxima de RF: <20 dBm

14. Instrucciones de reciclaje de productos



Los productos que muestran el logotipo del contenedor tachado no pueden eliminarse como un residuo doméstico. Estos productos deben ser eliminados en centros adecuados para el reciclado y la manipulación adecuada de cualquier producto residual.

Póngase en contacto con su autoridad local para obtener información sobre el centro más cercano. La eliminación y reciclaje adecuados de residuos ayudan a conservar los recursos y a proteger el medioambiente de la contaminación.



15. Asistencia

En caso de que el equipo no sea conforme, debe enviarse al distribuidor, en su embalaje original, quien lo analizará y determinará de dónde procede la avería. Si el equipo está en garantía y se cumplen las condiciones, el equipo será reparado o sustituido según las condiciones aplicables a la garantía legal en la fecha de compra del aparato. En caso contrario, se presentará un presupuesto de reparación. La garantía legal no cubre los daños derivados de un uso indebido o una conexión incorrecta. Los equipos Naim están cubiertos por una garantía cuyas condiciones se establecen localmente o las lleva a cabo el distribuidor oficial Naim de cada país, en cumplimiento de las leyes del territorio correspondiente.

Un defecto puede deberse a un fallo del sistema o de la instalación; póngase en contacto con su distribuidor.

En nuestro sitio web también encontrará recursos de ayuda en línea:
www.naimaudio.com

Si sigue sin poder resolver su problema o tiene alguna pregunta, póngase en contacto con support@naimaudio.com

	<p>Símbolo de perigo elétrico. Este símbolo destina-se a alertar o utilizador para a existência de tensão elevada dentro do aparelho, tensão essa que pode ter uma magnitude suficiente para constituir um risco de choques elétricos.</p>
<p>CAUTION RISK OF ELECTRIC SHOCK DO NOT OPEN</p>	<p>AVISO: Para evitar qualquer risco de choque elétrico, não retire a cobertura (ou a parte traseira) do dispositivo. Este dispositivo não possui peças que possam receber assistência por parte do utilizador. Para efeitos de manutenção ou reparação, contacte um profissional qualificado.</p>
	<p>Símbolo de aviso. Este símbolo destina-se a alertar o utilizador para a existência de instruções importantes mencionadas no manual de utilização e relacionadas com o manuseamento, o funcionamento e a manutenção do aparelho.</p>

1. Leia estas instruções.
 2. Guarde estas instruções.
 3. Preste atenção a todos os avisos.
 4. Siga todas as instruções.
 5. Não utilize este dispositivo perto de água.
 6. Limpe apenas com um pano seco.
 7. Não obstrua quaisquer aberturas de ventilação. Instale o dispositivo de acordo com as instruções do fabricante.
 8. Não instale o dispositivo perto de uma fonte de calor como radiadores, fogões, bocas de ar quente ou qualquer outro dispositivo que produza calor (incluindo amplificadores).
 9. Não anule a finalidade de segurança da ficha polarizada (comum). Uma ficha polarizada possui dois terminais, sendo que um é mais largo do que o outro. A lâmina larga tem como objetivo a sua proteção. Se a ficha fornecida não entrar na sua tomada, contacte um electricista para proceder à substituição da tomada obsoleta.
 10. Proteja o cabo de alimentação de forma a não ser pisado ou comprimido, especialmente junto às fichas, às tomadas e ao ponto de saída do dispositivo.
 11. Use apenas acessórios recomendados pelo fabricante.
 12. Use apenas carrinhos, apoios, tripés, suportes ou mesas recomendados pelo fabricante ou vendidos com o dispositivo.
-  Nos casos em que se utilizar um carrinho para deslocar o dispositivo, tenha cuidado para evitar lesões causadas por quedas.
13. Desligue o dispositivo da corrente elétrica durante tempestades elétricas ou quando não se preveja a sua utilização por períodos prolongados.
 14. Este equipamento deve ser conectado obrigatoriamente em tomada de rede de energia elétrica que possua aterramento (três pinos), conforme a Norma de instalações elétricas ABNT NBR 5410, visando a segurança dos usuários contra choques elétricos. Todos os serviços de manutenção devem ser realizados por técnicos qualificados. É necessário efetuar um serviço de manutenção no seguimento de qualquer dano causado no dispositivo, como deterioração do cabo ou da ficha de alimentação, derramamento de líquidos ou inserção de objetos no interior do dispositivo, exposição à chuva ou humidade, avaria ou queda do dispositivo.
 15. Ligue este dispositivo apenas à tensão de rede indicada junto à entrada de alimentação. Se não tiver a certeza de qual a tensão de rede local, pergunte ao seu instalador ou fornecedor de eletricidade. Para dispositivos destinados a serem utilizados com uma bateria ou outra fonte de energia, consulte o manual de utilização.
 16. Este é um dispositivo de classe I. Deve ser ligado a uma tomada elétrica com ligação à terra. Apenas deve ligar o dispositivo à corrente utilizando o cabo fornecido, que dispõe de ligação à terra.
 17. Se a ficha elétrica ou conector forem utilizados para desligar o aparelho da rede, devem ser facilmente acessíveis. Para desligar o dispositivo da alimentação elétrica, retire a respetiva ficha elétrica da tomada.
 18. Não sobrecarregue tomadas de parede, cabos de extensão ou saídas com várias tomadas. Tal poderá provocar incêndios ou choques elétricos. Certifique-se de que a potência máxima admissível de cada componente da instalação não é ultrapassada.
 19. Nalgumas regiões, pode ser necessário colocar uma ficha no cabo de alimentação fornecido. Uma vez que as cores dos fios no cabo de alimentação podem não corresponder às marcas coloridas que identificam os terminais na ficha, faça o seguinte:
 - O fio de cor VERDE E AMARELA deve ser ligado ao terminal da ficha identificado com a letra E, ou com o símbolo de ligação à terra, ou de VERDE E AMARELA.
 - O fio de cor AZUL deve ser ligado ao terminal da ficha identificado com a letra N ou de cor PRETA.
 - O fio de cor CASTANHA deve ser ligado ao terminal da ficha identificado com a letra L ou de cor VERMELHA.
 20. Para cumprir as normas de segurança europeias atuais é fundamental que sejam utilizados os conectores de altifalante Naim fornecidos com amplificadores e altifalantes, quando aplicável.
 21. AVISO: Para reduzir o risco de incêndio ou choque elétrico, não exponha este dispositivo a água, chuva ou humidade. Além disso, o dispositivo não deve ser exposto a pingos nem salpicos de líquido e não devem ser colocados em cima do dispositivo objetos que contenham líquidos, tais como jarras.
 22. Não introduza quaisquer objetos nas aberturas de ventilação do dispositivo. Podem entrar em

contacto com um dos componentes de alta tensão ou provocar um curto-circuito nos mesmo e originar um incêndio ou um choque elétrico.

23. Durante a utilização do dispositivo, a temperatura ambiente não deve exceder 35 °C (95 °F).

24. CI-NAP 101 : Não utilize este dispositivo em climas tropicais.

25. Não utilize este dispositivo a altitudes superiores a 2000 m (6500 pés).

26. Se o dispositivo tiver sido transportado de um ambiente frio para um ambiente quente, antes de ligar o cabo de alimentação, certifique-se de que não se acumulou condensação.

27. Deixe sempre pelo menos 5 cm (2") à volta do dispositivo para garantir uma boa ventilação.

28. Não impeça que as pás da ventoinha girem livremente. Isto pode resultar em incêndios, queimaduras e danos no dispositivo.

29. Aviso: as pilhas instaladas não devem ser expostas a calor excessivo, como luz do sol, fogo ou semelhantes.

30. Não coloque fontes de chama desprotegidas, como velas acesas, perto do dispositivo.

31. O dispositivo só deve ser montado numa parede ou no teto se o fabricante o permitir.

32. Este dispositivo foi concebido para utilização em interiores. Não instalar o produto em exteriores.

33. Este dispositivo tem esquinas. Manuseie-o com cuidado.

34. Para sua segurança, não abra em circunstância alguma o equipamento Naim sem o desligar primeiro da fonte de alimentação principal. A abertura do dispositivo expõe-no a tensões fatais ou a outros riscos, se a rede elétrica permanecer ligada.

35. Não tente reparar este dispositivo. Abrir o dispositivo pode ser perigoso. Contacte um profissional qualificado para a realização de qualquer trabalho no dispositivo.

36. Quando forem necessários componentes de substituição, use apenas os componentes especificados pelo fabricante ou componentes com especificações idênticas às do original. Utilizar componentes que não estejam em conformidade pode provocar incêndios, choques elétricos ou outros riscos.

37. Após qualquer trabalho de manutenção ou reparação no dispositivo, teste-o para verificar se está a funcionar em segurança.

38. Coloque o volume no mínimo antes de ligar o dispositivo. Quando os produtos estiverem instalados, aumente gradualmente o volume até um nível razoável e confortável.

 39. Para evitar prejudicar a sua audição, não ouça colunas em volumes elevados durante períodos prolongados. Ouvir colunas em volumes excessivos pode prejudicar a audição do utilizador e resultar em problemas de audição (surdez temporária ou permanente, zumbido nos ouvidos, zunido, hiperacusia). A exposição dos ouvidos a um volume superior a 85 dB SPL-LAeq durante várias horas pode danificar irreversivelmente a audição.

40. Mantenha todas as pilhas afastadas das crianças. Se o compartimento das pilhas não fechar de forma segura, pare de utilizar o dispositivo e mantenha-o afastado das crianças.

41. Caso pense que possam ter sido ingeridas pilhas ou que estas possam ter sido introduzidas em qualquer parte do corpo, procure imediatamente ajuda médica.

42. Depois de retirar o produto da embalagem, mantenha a embalagem afastada das crianças. Pode representar um risco de asfixia.

43. Alguns utilizadores não são suficientemente autossuficientes para utilizar o produto sozinho sem perigo. Em particular, as crianças com menos de 14 anos ou as pessoas com alguns tipos de deficiências devem ser supervisionadas e/ou acompanhadas quando utilizam o dispositivo.

O peso do produto não pode exceder 18 kg. A etiqueta de segurança está posicionada na parte inferior do produto.

DECLARAÇÃO FCC

1. Este dispositivo cumpre a Parte 15 das Regras FCC. O funcionamento está sujeito às duas condições seguintes:

(1) este dispositivo não pode causar interferências prejudiciais, e
(2) este dispositivo tem de aceitar quaisquer interferências recebidas, incluindo interferências que podem causar funcionamento indesejável.

2. A realização de alterações ou modificações não expressamente aprovadas pela parte responsável pela conformidade pode invalidar a autorização do utilizador para operar o equipamento.

NOTA: Este equipamento foi testado e cumpre os limites para um dispositivo digital de Classe B, de acordo com a Parte 15 das Regras FCC. Estes limites foram concebidos para proporcionar proteção razoável contra interferências prejudiciais em instalações residenciais.

Este equipamento gera, utiliza e pode emitir energia de radiofrequências e, caso não seja instalado e utilizado de acordo com as instruções, pode provocar interferências prejudiciais em comunicações via rádio. No entanto, não há nenhuma garantia de que não ocorrerão interferências em determinadas instalações. Se este equipamento provocar interferências prejudiciais à receção de rádio ou televisão, o que pode ser determinado ligando e desligando o equipamento, o utilizador é aconselhado a tentar corrigir as interferências através de uma ou mais das seguintes medidas:

Reorientar ou deslocar a antena de receção.

Aumentar a separação entre o equipamento e o recetor.

Ligar o equipamento a uma tomada num circuito diferente daquele a que o recetor está ligado.

Consultar o revendedor ou um técnico de rádio/TV experiente para obter ajuda.

5150-5250 MHz destina-se apenas a utilização em interiores.

AVISO IC

Este dispositivo contém transmissor(es)/recetor(es) isento(s) de licença que estão em conformidade com a(s) RSS isenta(s) de licença do Innovation, Science and Economic Development Canada. O funcionamento está sujeito às duas condições seguintes:

(1) este dispositivo não pode causar interferências; e

(2) este dispositivo tem de aceitar quaisquer interferências, incluindo interferências que podem causar funcionamento indesejável do dispositivo.

DECLARAÇÃO DE EXPOSIÇÃO À RADIAÇÕES FCC/ IC

Este equipamento cumpre os limites de exposição a radiações FCC e IC definidos para um ambiente não controlado. Este equipamento deve ser instalado e utilizado com uma distância mínima de 20 cm entre o radiador e o corpo.

Este equipamento não tem direito à proteção contra interferência prejudicial e não pode causar interferência em sistemas devidamente autorizados. Para maiores informações, consulte o site da ANATEL - www.anatel.gov.br

Introdução

Damos-lhe as boas-vindas ao seu novo produto da série CI da Naim. Como todos os produtos Naim Audio, esta gama coloca o desempenho musical em primeiro lugar. Para ajudar a atingir o seu potencial, é importante seguir as instruções de instalação e utilização incluídas neste manual. Começamos com algumas informações essenciais sobre o produto e a configuração, antes de passarmos a informações mais pormenorizadas.

1. Conteúdo da caixa

1.1 CI-NAP 101

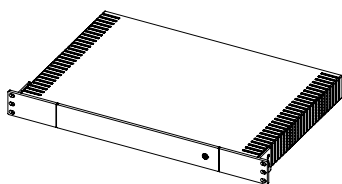

1 CI-NAP 101



1 folheto informativo

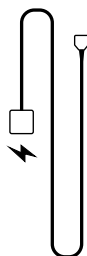

Cabo de alimentação adequado à região

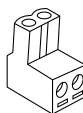

6 conectores Euroblock

1.2 CI-NAP 108

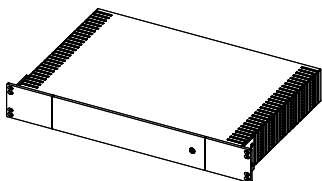

1x CI-NAP 108



1 folheto informativo

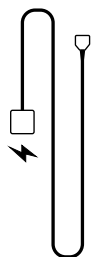

Cabo de alimentação
adequado à região

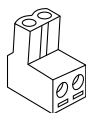

16 conectores Euroblock

1.3 CI-Uniti 102

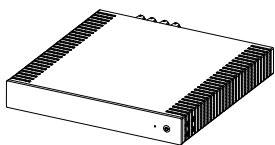

1 CI-Uniti 102



1 folheto informativo

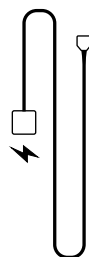

Cabo de alimentação adequado à região

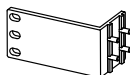

2 suportes



8 parafusos de cabeça escareada M4 x 12, cabeça Torx (T10)



4 pés

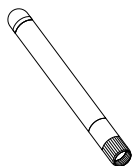

2 antenas WiFi remotas

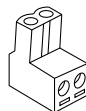

2 conectores Euroblock

2. Painéis frontal e traseiro do produto

2.1 CI-NAP 101

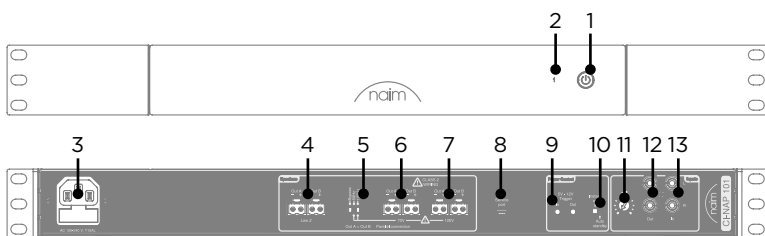

1. Botão de suspensão

Use este botão para alternar entre os modos ON e STANDBY

2. LED de nível de saída

- Verde/branco: Nível de sinal normal
- Laranja: Saturação do sinal
- Roxo: Temperatura excessiva
- Vermelho intermitente: Sobrecarga/falha

3. Tomada elétrica e fusível

Se necessário, substitua o fusível pelo sobressalente fornecido ou por um fusível idêntico aprovado pela ASTA ou BS.

4. Saída de baixa impedância

Para utilização com colunas de 4 Ω a 8 Ω de impedância

Mistura mono das entradas L e R

As saídas A e B são paralelas

Utiliza conectores Euroblock

5. Interruptor de saída de alta impedância

- Bypass: saídas de alta impedância desativadas
- 50 Hz: saídas de alta impedância ativadas com um filtro passa-alto de 50 Hz
- 120Hz: saídas de alta impedância ativadas com um filtro passa-alto de 120Hz

6. saída de alta impedância de 70 V

Mistura mono das entradas L e R

As saídas A e B são paralelas

Utiliza conectores Euroblock

7. saída de alta impedância de 100V

Mistura mono das entradas L e R

As saídas A e B são paralelas

Utiliza conectores Euroblock

8. Porta de assistência USB (destina-se apenas a centros de assistência autorizados)

9. Automatização do sistema

Permite sincronizar a ativação/desativação do sistema

A entrada funciona com tensões de 5 V a 12 V

A saída é paralela à entrada

10. Interruptor de standby automático

Alterna entre a suspensão automática e a ligação instantânea. No modo de suspensão automática, a unidade entra em suspensão após 20 minutos de inatividade. A deteção de música desativa a suspensão do amplificador quando é detetado um sinal de entrada.

Nota: se este interruptor for mudado para "Instant on" ("Ligar Instantaneamente"), a gestão de energia é anulada, resultando num consumo maior de energia do que a posição "Auto standby" ("Suspensão automática"), que está em conformidade com os regulamentos de suspensão.

11. Controlo de volume

12. Saída analógica RCA (estéreo)

13. Entrada analógica RCA (estéreo)

2.2 CI-NAP 108

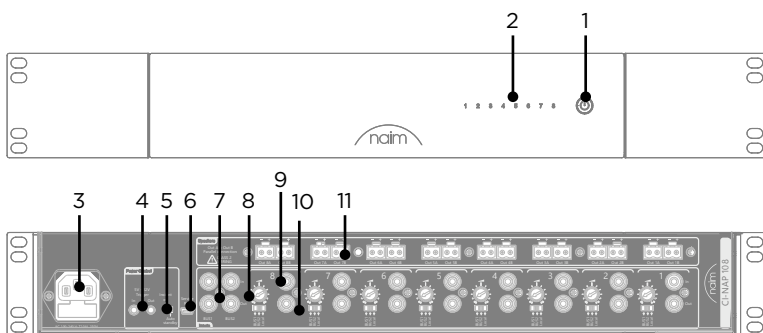

1. Botão de suspensão

Use este botão para alternar entre os modos ON e STANDBY

2. LEDs de nível de saída

- Verde/branco: Nível de sinal normal
- Laranja: Saturação do sinal
- Roxo: Temperatura excessiva
- Vermelho intermitente: Sobrecarga/falha

3. Tomada elétrica e fusível

Se necessário, substitua o fusível pelo sobressalente fornecido ou por um fusível idêntico aprovado pela ASTA ou BS.

4. Automatização do sistema

Permite sincronizar a ativação/desativação do sistema

A entrada funciona com tensões de 5 V a 12 V

A saída é paralela à entrada

5. Interruptor de standby automático

Alterna entre a suspensão automática e a ligação instantânea. No modo de suspensão automática, a unidade entra em suspensão após 20 minutos de inatividade. A deteção de música desativa a suspensão do amplificador quando é detetado um sinal de entrada.

Nota: se este interruptor for mudado para "Instant on" ("Ligar Instantaneamente"), a gestão de energia é anulada, resultando num consumo maior de energia do que a posição "Auto standby" ("Suspensão automática"), que está em conformidade com os regulamentos de suspensão.

6. Porta de assistência USB (destina-se apenas a centros de assistência autorizados)

7. Entradas e saídas BUS1 e BUS2

Estas entradas podem ser encaminhadas para vários canais do amplificador através dos interruptores de seleção de fonte.

A saída é paralela à entrada.

8. Controlo do volume local para canal

9. Entrada/saída RCA local

Entrada apenas para canal

A saída é paralela à entrada.

10. Seletor de fonte

Seleciona a entrada a ser encaminhada para a saída correspondente de cada canal:

- BUS 1: utilize a entrada RCA BUS 1
- BUS 2: utilize a entrada RCA BUS 2
- Local: utilize a entrada RCA local

11. Saída de baixa impedância

Para utilização com colunas de 4 Ω a 8 Ω de impedância

As saídas A e B são paralelas

Utiliza conectores Euroblock

2.3 CI-Uniti 102

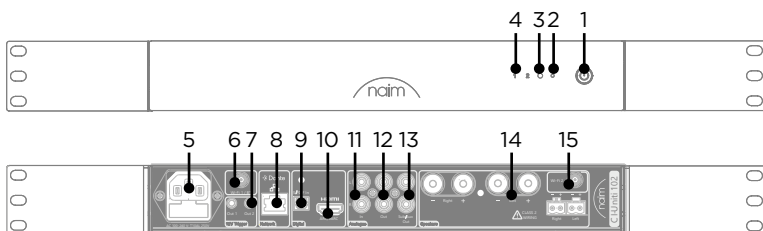

1. Botão de suspensão

Use este botão para alternar entre os modos ON e STANDBY

2. Orifício do botão de reposição

Repõe as definições de fábrica

3. LED de rede

Indica o estado da rede:

- Laranja: A iniciar a rede
- Laranja intermitente: A ligar à rede
- Roxo intermitente: Modo de configuração sem fios
- Roxo: Wi-Fi configurado, mas não é possível estabelecer a ligação
- Branco: Ligado à rede

4. LED de nível de saída

- Verde/branco: Nível de sinal normal
- Laranja: Saturação do sinal
- Roxo: Temperatura excessiva
- Vermelho intermitente: Sobrecarga/falha

5. Tomada elétrica e fusível

Se necessário, substitua o fusível pelo sobressalente fornecido ou por um fusível idêntico aprovado pela ASTA ou BS.

6. Conector SMA para antena WiFi/Bluetooth* (2,4 GHz)

Instale a antena fornecida ao utilizar WiFi ou Bluetooth* (2,4 GHz)

7. Saída de disparo do controle de potência

A saída encontra-se a 12 V

8. Porta de rede

O CI-Uniti 102 utiliza a rede durante a configuração. Se possível, utilize uma ligação de rede com fios durante a utilização. Esta tomada também é utilizada para Dante.

9. Entrada digital S/PDIF

10. Entrada HDMI eARC

11. Entrada analógica RCA (estéreo)

12. Saída de pré-amplificador RCA

Tem o mesmo processamento de sinal que a saída da coluna

13. Saída de pré-amplificador RCA auxiliar

Pode ter um processamento de sinal diferente da saída da coluna

14. Saídas de colunas

Para utilização com colunas de 4 Ω a 8 Ω de impedância.

Tomadas banana de 4 mm e conectores Euroblock ligados em paralelo.

15. Conector SMA para antena WiFi (5 GHz)

Instale a antena fornecida ao utilizar WiFi (5 GHz)

3. Preparação

Prepare a área de instalação, tendo em conta os seguintes pontos:

- Consulte os diagramas dos painéis frontal e traseiro na secção 2 para obter as posições dos conectores do painel traseiro.
- Certifique-se de que a alimentação elétrica tem uma ligação à terra.
- Instale outras unidades do sistema e quaisquer cabos necessários, por exemplo, de fontes de áudio, projetores, comutadores de rede ou cablagem das colunas.
- Para o CI-Uniti 102: A rede deve usar um servidor DHCP para permitir que a unidade obtenha um endereço IP
- Se não montar a unidade numa estante, instale-a numa base estável.



Terminal de ligação à terra de proteção. O aparelho deve ser ligado a uma tomada elétrica com uma ligação à terra de proteção. A ficha elétrica é utilizada como dispositivo de desconexão e deve ser fácil de acionar.

4. Ventilação

Estas unidades podem fornecer níveis de potência elevados às colunas. Embora possuam tecnologia eficiente de Classe D, será produzido algum calor; a quantidade varia consoante a definição do volume e a impedância da coluna. É importante deixar espaço suficiente para que o ar circule e arrefeça corretamente os dispositivos.

5. Instalação em estante

Para instalar o CI-Uniti 102 numa estante de equipamento padrão de 19 polegadas, primeiro é necessário encaixar os suportes de montagem. Coloque os suportes em frente aos orifícios de cada lado e utilize os parafusos para fixar os suportes. Recomendamos vivamente que o produto seja utilizado num espaço climatizado.

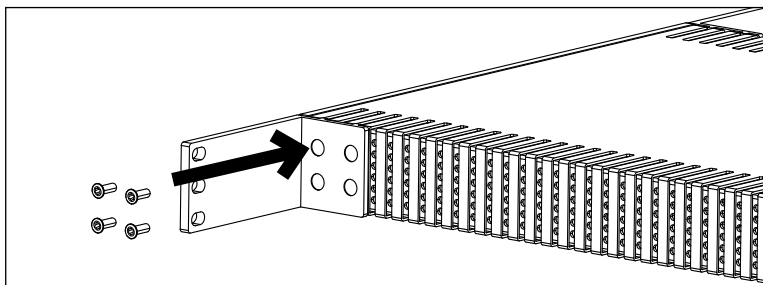

6. Instalação em mesa, prateleira ou superfície sólida semelhante do CI-Uniti 102

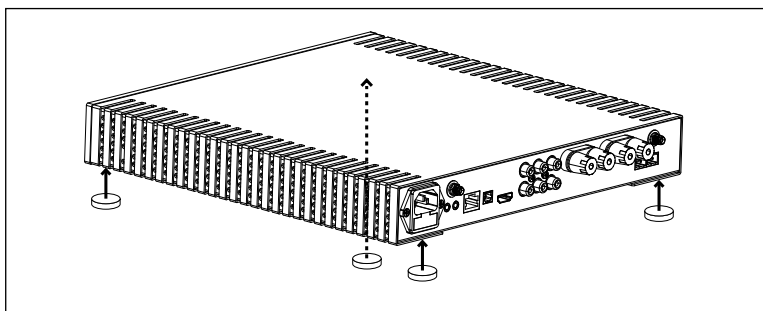

7. Ligação de fontes

Ligue todas as fontes antes de ligar a unidade. O CI-Uniti 102 possui as seguintes fontes externas: HDMI, Dante, S/PDIF e RCA estéreo. Se necessário, as entradas podem ser desativadas através da aplicação Focal & Naim ou do software Focal & Naim Manager. O CI-NAP 101 e o CI-NAP 108 utilizam conectores phono RCA

8. Alimentação elétrica

A unidade é fornecida com um cabo de alimentação IEC. Ligue o cabo à tomada de parede e ao amplificador. Depois de ligar à rede elétrica, ligue o aparelho ao premir o botão no painel frontal.

9. Ligação à rede (CI-Uniti 102)

Se o CI-Uniti 102 for ligado sem uma ligação por cabo Ethernet, o LED frontal ficará laranja e fixo ou roxo se tiver sido configurada uma ligação WiFi. Depois de estabelecer a ligação à rede, o LED frontal fica branco e fixo. Se o LED frontal continuar intermitente depois de ligar o cabo de rede, verifique as fichas dos cabos e a configuração do router e do computador. Para obter mais informações, consulte o guia de resolução de problemas.

10. Ligação ao CI-Uniti 102

Transfira a aplicação Focal & Naim (Android ou iOS) antes de tentar ligar ao CI-Uniti 102. Para uma configuração avançada, instale o software Focal & Naim Manager (Windows ou Mac).

Certifique-se de que o dispositivo está na mesma rede que o CI-Uniti 102 e abra a aplicação Focal & Naim. Esta irá procurar a unidade na rede e, uma vez encontrada, permite controlá-la.

Para uma configuração mais detalhada, incluindo a configuração de fontes e saídas, inicie o software Focal & Naim Manager, que também começará por procurar o CI-Uniti 102 na rede.

11. Aplicação Focal & Naim

Para obter mais ajuda na utilização da aplicação Focal & Naim, consulte as instruções online.

12. Personalizar o CI-Uniti 102 - Focal & Naim Manager

Para esta parte, consulte as instruções online.

13. Especificações

CI-NAP 101		
Tipo		Amplificador de potência de instalação personalizada
Número de canais		1
Potência com baixa impedância	8 Ω	500 W
	4 Ω	800 W
Potência com alta impedância	100 V	240 W
	70 V	150 W
Ligações de entrada		Análogo - RCA estéreo - Combinado como mono - (47 k Ω)
Ligações de saída	Linha	RCA estéreo
	Baixa impedância	Euroblock
	70V	Euroblock
	100 V	Euroblock
Distorção harmónica total (THD+N@1 kHz)		<0,008%
Ganho		29 dB
Relação sinal/ruído		110 dB (ponderação de frequência A)
Resposta em frequência (-3 dB)	Baixa impedância	3 Hz - 70 kHz
	Alta impedância	50 Hz/120 Hz - 25 kHz
Alimentação elétrica de funcionamento		100 V a 240 V +/-10%, 50/60 Hz
Automatização com fios		Entrada/saída de 12 V
Altura da estante		1U
BTU		120 BTU/h
BTU inativo		90 BTU/h
BTU em suspensão		1,7 BTU/h
Dimensões (A x C x P)		1 ^{3/4} x17 ^{3/8} x11 ^{3/4} " (4,45x44x30 cm)
Peso		19,62 lbs (8,9 kg)
Consumo nominal de energia		170W
Potência máxima consumida		1500W
Consumo de energia no modo de suspensão		≤0,5 W
Temperatura de funcionamento		5 °C a 35 °C
Temperatura de armazenamento		-20°C a 60°C

Qualquer uma destas especificações pode ser modificada pela Naim e pelos seus parceiros sem aviso prévio.

CI-NAP 108		
Tipo		Amplificador de potência de instalação personalizada
Número de canais		8
Potência (baixa impedância)	8 Ω	150 W
	4 Ω	260 W
Ligações de entrada		Analógico - RCA - (47 k Ω)
Ligações de saída	Linha	RCA
	Colunas	Euroblock
Distorção harmónica total (THD+N@1 kHz)		<0,006%
Ganho		29 dB
Relação sinal/ruído		105dB (ponderação de frequência A)
Resposta em frequência (-3 dB)		3Hz - 70 kHz
Alimentação elétrica de funcionamento		100 V a 240 V +/-10%, 50/60 Hz
Automatização com fios		Entrada/saída de 12 V
Altura da estante		1.5U
BTU		310 BTU/h
BTU inativo		130 BTU/h
BTU em suspensão		1,7 BTU/h
Dimensões (A x C x P)		2 ^{9/16} "x17 ^{3/8} "x11 ^{3/4} " (6,66x44x30 cm)
Peso		15,43 lbs (7,7 kg)
Consumo nominal de energia		340W
Potência máxima consumida		2300W
Consumo de energia no modo de suspensão		≤0,5 W
Temperatura de funcionamento		5 °C a 35 °C
Temperatura de armazenamento		-20°C a 60°C

Qualquer uma destas especificações pode ser modificada pela Naim e pelos seus parceiros sem aviso prévio.

CI-Uniti 102		
Tipo		Amplificador de transmissão de instalação personalizada
Número de canais	Linha	4
	Amplificador	2
Potência (baixa impedância)	8 Ω	150 W
	4 Ω	260 W
Ligações de entrada		Analogóico - RCA estéreo - (47 kΩ /2,5 V RMS) S/PDIF - até 96 kHz/24 bit HDMI eARC - LPCM até 192 kHz/24 bit estéreo
Ligações de saída		Principal: 1 RCA estéreo Amplificado: Conectores Euroblock/banana de 4 mm Sub/Aux: 1 RCA estéreo
Serviços de transmissão compatíveis		TIDAL TIDAL Connect Spotify Connect - Gratuito + Premium Qobuz QQ Music via QPlay UPnP com fila de reprodução Rádio na Internet + Podcasts AirPlay Chromecast integrado Recetor Dante - compatível com 48 kHz Compatível com Bluetooth® SBC+AAC
Interface de utilizador		Aplicação Focal & Naim - Utilização básica Focal & Naim Manager - Configuração
Sistemas operativos compatíveis		iOS e Android para a aplicação Focal e Naim Windows, MacOS para Focal & Naim Manager
Multiroom		Sincronize até 31 gestores de transmissão Focal & Naim e controle-os através da aplicação Focal & Naim
Parceiros de integração		Control4, Crestron, EAN, Savant
Automatizações com fios		2 ligações mono de 1/8" (3,5 mm) - Saídas de disparo de 12 V
Rede		Ethernet Gigabit RJ45 - compatível com IPv4 e IPv6 802.11ax (Wi-Fi 6) - 2x2 MIMO - Antena externa Bluetooth® LE 5.1 - Antena externa partilhada com WiFi 1
Distorção harmónica total (THD+N@1 kHz)		<0,006%
Ganho		29 dB
Relação sinal/ruído		110 dB (ponderação de frequência A)
Resposta em frequência (-3 dB)		5 Hz - 70 kHz
Taxa de amostragem máxima		32 bits/384 kHz
Alimentação eléctrica de funcionamento		100 V a 240 V +/-10%, 50/60 Hz
Altura da estante		1U
BTU		120 BTU/h
BTU inativo		70 BTU/h
BTU em suspensão		1,7 BTU/h
Dimensões (A x C x P)		1 ^{3/4} x11 ^{3/4} x 11 ^{3/4} (4,45x30x30 cm)
Peso		9,9 lbs (4,5 kg)
Consumo nominal de energia		70W
Potência máxima consumida		1000W
Consumo de energia no modo de suspensão		≤0,5 W
Consumo de energia no modo de suspensão de rede		≤2 W
Temperatura de funcionamento		5 °C a 35 °C
Temperatura de armazenamento		-20°C a 60°C

Nota: Definir o temporizador de suspensão automática como "Nunca" na aplicação Focal & Naim para iOS ou Android consome mais energia do que definir o temporizador de suspensão automática para uma determinada hora (em minutos)

Bluetooth® versão BLE 5.1 - Gama de frequências: 2400-2483,5MHz

Potência de RF máxima: <10 dBm

Wi-Fi 802.11a/b/g/n/ac/ax - Gama de frequências: 2400-2483,5 MHz e 5150-5850 MHz

Potência de RF máxima: <20 dBm

14. Instruções de reciclagem do produto



Os produtos que apresentarem o logótipo de um contentor de lixo com rodas barrado com uma cruz não podem ser eliminados como resíduos domésticos. Estes produtos devem ser eliminados em instalações para reciclagem e manuseamento adequados de subprodutos residuais.

Contacte as autoridades locais para obter informação sobre a localização do centro de reciclagem mais próximo. A reciclagem e eliminação adequadas de resíduos contribuem para preservar os recursos e proteger o ambiente contra contaminação.

15. Apoio

Caso algum equipamento não esteja em conformidade, tem de ser enviado, na sua embalagem original, ao fornecedor, que o analisará e determinará a origem do defeito. Se o equipamento estiver no período de garantia e as condições forem atingidas, o equipamento será reparado ou substituído de acordo com as condições aplicáveis à garantia legal na data de aquisição do dispositivo. Caso contrário, será submetida uma estimativa de reparação. A garantia legal não abrange danos causados por uma utilização indevida ou por uma ligação errada. O equipamento Naim está coberto por uma garantia, cujas condições são localmente definidas ou efetuadas pelo fornecedor Naim oficial de cada país, em conformidade com a legislação do território em questão.

Um defeito pode ser causado por uma falha do sistema ou pela instalação, contacte o seu fornecedor.

Também estão disponíveis recursos de apoio online no nosso website. Visite www.naimaudio.com

Se continuar a não conseguir resolver o problema ou tiver quaisquer dúvidas, entre em contacto com support@naimaudio.com

	<p>Symbol voor elektrisch gevaar. Dit symbol is bedoeld om de gebruiker te waarschuwen voor de aanwezigheid van hoogspanning in het apparaat, die mogelijk hoog genoeg is om een risico op elektrische schokken te vormen.</p>
<p>CAUTION RISK OF ELECTRIC SHOCK DO NOT OPEN</p>	<p>WAARSCHUWING: Verwijder het deksel (of de achterkant) van het apparaat niet, om elk risico op elektrische schokken te voorkomen. In dit apparaat bevinden zich geen onderdelen die door de gebruiker kunnen worden gerepareerd. Neem voor onderhoud of reparaties contact op met een daartoe gekwalificeerde vakman.</p>
	<p>Waarschuwingssymbool. Dit symbool is bedoeld om de gebruiker te waarschuwen voor de aanwezigheid van belangrijke instructies die in de handleiding worden genoemd en die betrekking hebben op het gebruik, de bediening en het onderhoud van het apparaat.</p>

1. Lees deze instructies.
2. Bewaar deze instructies.
3. Neem alle waarschuwingen in acht.
4. Volg alle instructies op.
5. Gebruik dit apparaat niet in de buurt van water.
6. Alleen schoonmaken met een droge doek.
7. De ventilatieopeningen nooit blokkeren. Installeer het apparaat volgens de instructies van de fabrikant.
8. Installeer het apparaat niet in de buurt van een warmtebron zoals een radiator, fornuis, heteluchtventilator of een ander apparaat dat warmte produceert (waaronder versterkers).
9. Schakel de veiligheidsfunctie van de gepolariseerde stekker (algemeen) niet uit. Een gepolariseerde stekker heeft twee pennen en de ene is breder dan de andere. Het brede blad is bedoeld voor uw veiligheid. Als de meegeleverde stekker niet in uw stopcontact past, dient u een elektricien te vragen het oude stopcontact te vervangen.
10. Voorkom dat er op het netsnoer wordt gestaan of dat het wordt afgeknelnd, vooral bij stekkers, stopcontacten en het punt waar deze uit het apparaat komen.
11. Gebruik alleen accessoires die worden aanbevolen door de fabrikant.
12. Gebruik alleen verrijdbare karren, statieven, driepoten, beugels of tafels die worden aanbevolen door de fabrikant of die bij het apparaat worden.
 - Als er een verrijdbare kar wordt gebruikt om het apparaat te verplaatsen, wees dan extra voorzichtig, om letsel door omvallen te voorkomen.
13. Haal de stekker uit het stopcontact bij onweer of als u het apparaat langere tijd niet gebruikt.
14. Alle servicebeurten moeten door gediplomeerd onderhoudspersoneel worden uitgevoerd. Onderhoud is nodig als het apparaat niet normaal werkt of op een of andere manier beschadigd is, bijvoorbeeld: het netsnoer of de stekker is beschadigd, er is vloeistof op het apparaat gemorst, er zijn voorwerpen in het apparaat gevallen, het apparaat is blootgesteld aan regen of vocht of het is gevallen.
15. Sluit dit apparaat alleen aan op de netspanning die bij de netingang staat aangegeven. Als u niet zeker weet wat de plaatselijke netspanning is, vraag dit dan aan uw installateur of uw elektriciteitsleverancier. Raadpleeg de gebruikershandleiding voor apparaten die zijn bedoeld voor gebruik met een batterij of een andere voedingsbron.
16. Dit is een apparaat van Klasse 1. De stekker moet in een geaard stopcontact worden gestoken. Sluit het apparaat alleen aan met het meegeleverde netsnoer met aardstekker.
17. Als de stekker van het netsnoer of een aansluiting als stroomonderbreker voor het apparaat wordt gebruikt, moet deze gemakkelijk toegankelijk zijn. Om het apparaat los te koppelen van het lichtnet, haalt u de stekker uit het stopcontact.
18. Overbelast stopcontacten, verlengsnoeren of stekkerdozen niet. Dit kan brand of een elektrische schok veroorzaken. Zorg ervoor dat het maximaal toegestane vermogen van elk onderdeel van de installatie niet wordt overschreden.
19. In sommige gebieden is het nodig om een stekker op het meegeleverde netsnoer te bevestigen. Aangezien de kleuren in de netvoedingskabel mogelijk niet overeenkomen met de gekleurde markeringen die de aansluitingen in de stekker aanduiden, gaat u als volgt te werk:
 - De draad met de kleur GROEN en GEEL moet worden aangesloten op de klem in de stekker die is gemarkeerd met de letter E of met het veiligheidssymbool voor aarde, of die GROEN of GROEN en GEEL is gekleurd.
 - De BLAUWE draad moet worden aangesloten op de aansluiting in de stekker met de letter N of ZWART.
 - De BRUINE draad moet worden aangesloten op de aansluiting in de stekker met de letter L of ROOD.
20. Om te voldoen aan de huidige Europese veiligheidsvoorschriften is het essentieel dat de Naim-luidspreker aansluitingen worden gebruikt die bij versterkers en luidsprekers worden geleverd.
21. WAARSCHUWING: Stel dit apparaat niet bloot aan water, regen of vocht om het risico op brand of elektrische schokken te beperken. Bovendien mag het apparaat niet worden blootgesteld aan druipende of spattende vloeistoffen en mogen er geen met vloeistof gevulde voorwerpen, zoals vazen, op het apparaat worden geplaatst.
22. Steek geen voorwerpen in de ventilatieopeningen van het apparaat. Ze kunnen in contact komen met een van de hoogspanningscomponenten of kortsluiting veroorzaken en brand of een elektrische schok veroorzaken.
23. Bij gebruik van het apparaat mag de omgevingstemperatuur niet hoger zijn dan 35 °C (95 °F).
24. Cl-NAP 101 : Gebruik dit apparaat niet in een tropisch klimaat.
25. Gebruik dit apparaat niet op een hoogte van meer dan 2000 meter.

26. Als het apparaat van een koude naar een warme omgeving is vervoerd, controleer dan of er zich geen condens heeft opgehoopt voordat u het netsnoer aansluit.
27. Laat altijd minstens 5 cm rond het apparaat vrij voor een goede ventilatie.
28. Verhinder niet dat de ventilatorbladen vrij kunnen draaien. Dit kan anders leiden tot brand, brandwonden en schade aan het apparaat.
29. Waarschuwing: geïnstalleerde batterijen mogen niet worden blootgesteld aan overmatige hitte, zoals zonlicht, vuur en dergelijke.
30. Plaats geen open vlammen, zoals brandende kaarsen, in de buurt van het apparaat.
31. Het apparaat mag alleen aan een muur of plafond worden bevestigd als de fabrikant dit toestaat.
32. Dit apparaat is ontworpen voor gebruik binnenshuis. Installeer het product niet buitenshuis.
33. Dit apparaat heeft scherpe hoeken. Ga er voorzichtig mee om.
34. Voor uw eigen veiligheid mag u de apparatuur van Naim onder geen beding openmaken zonder deze eerst van de netvoeding te hebben afgesloten. Als u het apparaat opent, wordt u blootgesteld aan dodelijke spanningen of andere risico's als het apparaat op het lichtnet aangesloten blijft.
35. Probeer dit apparaat niet zelf te repareren. Het openen van het apparaat kan gevaarlijk zijn. Neem contact op met een gekwalificeerde vakman voor alle werkzaamheden aan het apparaat.
36. Wanneer onderdelen moeten worden vervangen, gebruik dan alleen de onderdelen zoals aangegeven door de fabrikant of onderdelen met identieke specificaties als de originelen. Het gebruik van niet-conforme onderdelen kan brand, elektrische schokken of andere risico's veroorzaken.
37. Test het apparaat na elk onderhoud of elke reparatie om te controleren of het veilig werkt.
38. Zet het volume op minimum voordat u het apparaat aansluit. Als de producten eenmaal op hun plaats zitten, verhoog dan geleidelijk het volume tot een redelijk en comfortabel niveau.
-  39. Luister niet langdurig naar luidsprekers met een hoog volume, om gehoorbeschadiging te voorkomen. Luisteren naar luidsprekers met een te hoog volume kan schade veroorzaken aan de oren van de gebruiker en kan leiden tot gehoorproblemen (tijdelijke of permanente doofheid, zoemgeluid in de oren, oorsuizen, hyperacusis). Als u uw oren gedurende enkele uren blootstelt aan een volume hoger dan 85 dB SPL-Aeq, kan dit uw gehoor onherstelbaar beschadigen.
40. Houd alle batterijen uit de buurt van kinderen. Als het batterijvak niet goed sluit, gebruik het apparaat dan niet meer en houd het uit de buurt van kinderen.
41. Als u denkt dat batterijen zijn ingeslikt of in het lichaam zijn gestoken, onmiddellijk medische hulp inschakelen.
42. Nadat u het product uit de verpakking hebt gehaald, moet u de verpakking buiten het bereik van kinderen houden. De verpakking kan verstikkingsgevaar opleveren.
43. Sommige gebruikers zijn niet zelfredzaam genoeg om het product zonder gevaar zelf te gebruiken. In het bijzonder moeten kinderen jonger dan 14 jaar of mensen met bepaalde handicaps onder toezicht en/of begeleiding staan wanneer ze het apparaat gebruiken.

Het gewicht van het product mag niet zwaarder zijn dan 18 kg. Aan de onderkant van het product zit een veiligheidslabel.

FCC-VERKLARING

1. Dit apparaat voldoet aan deel 15 van de FCC-voorschriften. Bediening is onderhevig aan de volgende twee voorwaarden:

- (1) Dit apparaat mag geen schadelijke storing veroorzaken, en
- (2) Dit apparaat moet alle ontvangen interferentie accepteren, waaronder interferentie die een ongewenste werking kan veroorzaken.

2. Wijzigingen of aanpassingen die niet uitdrukkelijk zijn goedgekeurd door de partij die verantwoordelijk is voor naleving, kunnen de bevoegdheid van de gebruiker om de apparatuur te bedienen ongeldig maken.

OPMERKING: Dit apparaat is getest en voldoet aan de normen voor een digitaal apparaat van Klasse B, volgens deel 15 van de FCC-voorschriften. Deze limieten zijn bedoeld om redelijke bescherming te bieden tegen schadelijke radiostoring in een huishoudelijke installatie.

Dit apparaat genereert en gebruikt radiofrequentie-energie en kan deze uitstralen. Als het apparaat niet is geïnstalleerd en wordt gebruikt volgens de instructies, kan het schadelijke interferentie met radiocommunicatie veroorzaken. Het kan echter niet gegarandeerd worden dat er in een bepaalde installatie geen storing zal optreden. Als deze apparatuur de ontvangst van radio- of tv-programma's verstoort, wat bepaald kan worden door de apparatuur uit en weer in te schakelen, wordt de gebruiker aangeraden om te proberen de storing als volgt te verhelpen:

- de antenne in een andere richting zetten of verplaatsen;
- de afstand tussen de apparatuur en de ontvanger vergroten;
- de apparatuur aansluiten op een stopcontact dat zich op een ander circuit bevindt dan dat waarop de ontvanger is aangesloten;
- uw leverancier of een ervaren radio/tv-monteur om advies vragen.

De frequentieband van 5150 MHz tot 5250 MHz is beperkt tot gebruik binnenshuis.

IC-WAARSCHUWING

Dit apparaat bevat licentievrije zender(s)/ontvanger(s) die voldoen aan de licentievrije RSS(s) van Innovation, Science and Economic Development Canada. Bediening is onderhevig aan de volgende twee voorwaarden:

- (1) Dit apparaat mag geen storing veroorzaken; en
- (2) Dit apparaat moet bestand zijn tegen interferentie, waaronder interferentie die een ongewenste werking van het apparaat kan veroorzaken.

FCC/IC-VERKLARING INZAKE BLOOTSTELLING AAN STRALING

Deze apparatuur voldoet aan de FCC- en IC-stralingslimieten die zijn vastgesteld voor een ongecontroleerde omgeving. Dit apparaat moet worden geïnstalleerd en gebruikt met een minimale afstand van 20 cm tussen de radiator en uw lichaam.

Inleiding

Dit is uw nieuwe Naim CI Series-product. Zoals bij alle Naim Audio-producten staan muzikale prestaties bij deze serie voorop. Om het volledige potentieel te benutten, is het belangrijk de installatie- en gebruiksrichtlijnen in deze handleiding op te volgen. We beginnen met wat essentiële informatie over het product en de installatie ervan, voordat we uitvoerigere informatie geven.

1. Wat zit er in de doos?

1.1 CI-NAP 101

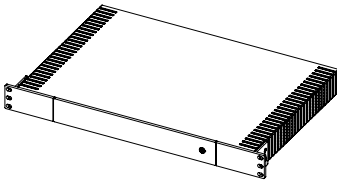

1X CI-NAP 101



1x informatieboekje

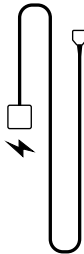

Voedingskabel compatibel voor uw regio

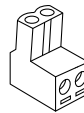

6x Euroblock-aansluitingen

1.2 CI-NAP 108

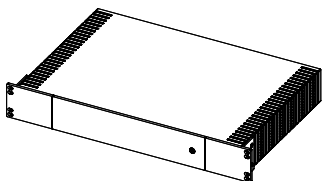

1X CI-NAP 108



1x informatieboekje

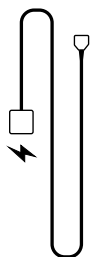

Voedingskabel com-
patibel voor uw regio

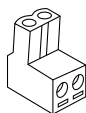

16x Euroblock-aansluitingen

1.3 CI-Uniti 102

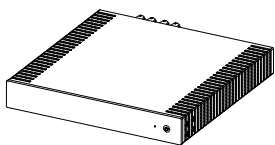

1x CI-Uniti 102



1x informatieboekje

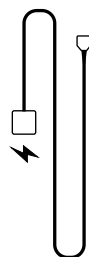

Voedingskabel compatibel voor uw regio

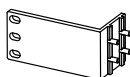

2x beugels



8x M4 x 12 verzonken schroef, Torx-kop (T10)



4x voeten

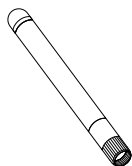

2x Wi-Fi-antennes

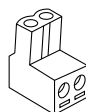

2x Euroblock-aansluitingen

2. Productpanelen voor en achter

2.1 CI-NAP 101

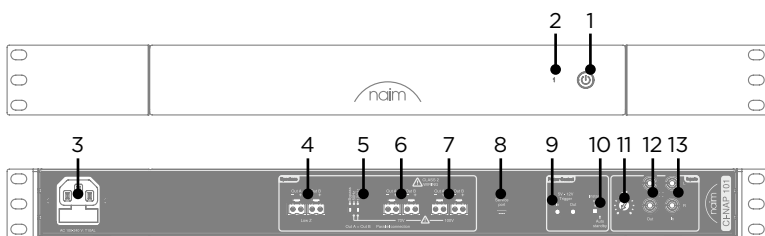

1. Stand-bytoets

Gebruik deze knop om te schakelen tussen de modi ON en STANDBY

2. LED voor uitgangsniveau

- Groen/wit: Normaal signaalniveau
- Oranje: Signaal wordt afgekapt
- Paars: Oververhitting
- Knippert rood: Overbelasting/storing

3. Stopcontact en zekering

Vervang indien nodig de zekering door het meegeleverde reserveonderdeel of door een identieke door ASTA of BS goedgekeurde zekering.

4. Lage-impedantie-uitgang

Voor gebruik met luidsprekers met een impedantie van 4 Ω tot 8 Ω

Monomix van L- en R-ingangen

Uitgangen A en B zijn parallel

Gebruikt Euroblock-aansluitingen

5. Uitgangsschakelaar met een hoge impedantie

- Bypass: hoge-impedantie-uitgangen uitgeschakeld
- 50 Hz: hoge-impedantie-uitgangen ingeschakeld met een 50-Hz hoogdoorlaatfilter
- 120 Hz: hoge-impedantie-uitgangen ingeschakeld met een 120-Hz hoogdoorlaatfilter

6. Hoge-impedantie-uitgang van 70V

Monomix van L- en R-ingangen

Uitgangen A en B zijn parallel

Gebruikt Euroblock-aansluitingen

7. Hoge-impedantie-uitgang van 100V

Monomix van L- en R-ingangen

Uitgangen A en B zijn parallel

Gebruikt Euroblock-aansluitingen

8. USB-servicepoort (alleen voor geautoriseerd servicecentrum)

9. Systeemautomatisering

Kan het in- en uitschakelen van uw systeem synchroniseren

Ingang werkt met spanningen van 5 V tot 12 V

Uitgang is parallel aan de ingang

10. Automatische stand-byschakelaar

Schakelt tussen automatische stand-by en onmiddellijk inschakelen. In automatische stand-by schakelt het apparaat na 20 minuten inactiviteit over op stand-by. De functie Music Sensing wekt de versterker uit de stand-bystand wanneer er een ingangssignaal wordt gedetecteerd.

Opmerking: Als u deze schakelaar op 'Instant on' zet, wordt het energiebeheer omzeild en wordt er meer energie verbruikt dan in de stand 'Auto standby', die voldoet aan de stand-byvoorschriften.

11. Volumeregeling

12. Analoge RCA-uitgang (stereo)

13. Analoge RCA-ingang (stereo)

2.2 CI-NAP 108

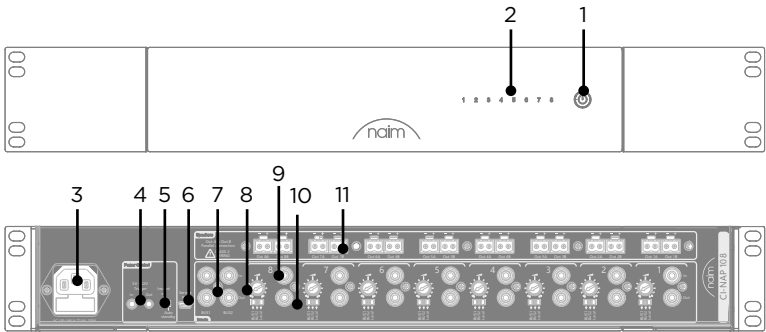

1. Stand-bytoets

Gebruik deze knop om te schakelen tussen de modi ON en STANDBY

2. LED's voor uitgangsniveau

- Groen/wit: Normaal signaalniveau
- Oranje: Signaal wordt afgeknapt
- Paars: Oververhitting
- Knippert rood: Overbelasting/storing

3. Stopcontact en zekering

Vervang indien nodig de zekering door het meegeleverde reserveonderdeel of door een identieke door ASTA of BS goedgekeurde zekering.

4. Systeemautomatisering

Kan het in- en uitschakelen van uw systeem synchroniseren

Ingang werkt met spanningen van 5 V tot 12 V

Uitgang is parallel aan de ingang

5. Automatische stand-byschakelaar

Schakelt tussen automatische stand-by en onmiddellijk inschakelen. In automatische stand-by schakelt het apparaat na 20 minuten inactiviteit over op stand-by. De functie Music Sensing wekt de versterker uit de stand-bystand wanneer er een ingangssignaal wordt gedetecteerd.

Opmerking: Als u deze schakelaar op 'Instant on' zet, wordt het energiebeheer omzeild en wordt er meer energie verbruikt dan in de stand 'Auto standby', die voldoet aan de stand-byvoorschriften.

6. USB-servicepoort (alleen voor geautoriseerd servicecentrum)

7. BUS1- en BUS2-in- en uitgangen

Deze ingangen kunnen met behulp van de bronkeuzeschakelaars naar meerdere versterkerkanalen worden geleid.

Uitgang is parallel aan de ingang.

8. Lokale volumeregeling voor kanaal

9. Lokale RCA-ingang/uitgang

Ingang alleen voor kanaal

Uitgang is parallel aan de ingang.

10. Bronkeuzeschakelaar

Selecteert de ingang die naar de overeenkomstige uitgang van elk kanaal wordt geleid:

- BUS 1: gebruik de RCA-ingang van BUS 1
- BUS 2: gebruik de RCA-ingang van BUS 2
- Lokaal: gebruik de lokale RCA-ingang

11. Lage-impedantie-uitgang

Voor gebruik met luidsprekers met een impedantie van 4 Ω tot 8 Ω

Uitgangen A en B zijn parallel

Gebruikt Euroblock-aansluitingen

2.3 CI-Uniti 102

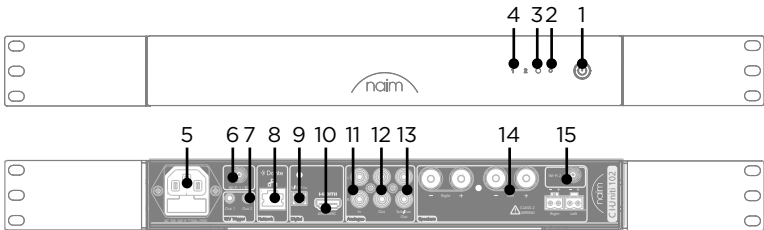

1. Stand-bytoets

Gebruik deze knop om te schakelen tussen de modi ON en STANDBY

2. Gaatje met resetknop

Herstelt de fabrieksinstellingen

3. Netwerk-LED

Geeft de netwerkstatus aan:

- Oranje: Netwerk starten
- Knippert oranje: Netwerkverbinding
- Knippert paars: Draadloze instelmodus
- Paars: Wi-Fi is geconfigureerd maar er kan geen verbinding worden gemaakt
- Wit: Netwerk verbonden

4. LED voor uitgangsniveau

- Groen/wit: Normaal signaalniveau
- Oranje: Signaal wordt afgeknapt
- Paars: Oververhitting
- Knippert rood: Overbelasting/storing

5. Stopcontact en zekering

Vervang indien nodig de zekering door het meegeleverde reserveonderdeel of door een identieke door ASTA of BS goedgekeurde zekering.

6. SMA-aansluiting voor Wi-Fi/Bluetooth*-antenne (2,4 GHz)

Plaats de meegeleverde antenne als u Wi-Fi of Bluetooth* (2,4 GHz) gebruikt

7. Triggeruitgang voor vermogensregeling

Uitgang is 12 V

8. Netwerkpoot

De CI-Uniti 102 gebruikt het netwerk tijdens de configuratie. Gebruik indien mogelijk een bekabelde netwerkverbinding tijdens het gebruik. Dit stopcontact wordt ook gebruikt voor Dante.

9. Digitale S/PDIF-ingang

10. HDMI eARC-ingang

11. Analoge RCA-ingang (stereo)

12. RCA-voorversterkeruitgang

Dit heeft dezelfde signaalverwerking als de luidsprekeruitgang

13. Extra uitgang voor RCA-voorversterker

Dit kan een andere signaalverwerking hebben dan de luidsprekeruitgang

14. Luidsprekeruitgangen

Voor gebruik met luidsprekers met een impedantie van 4 Ω tot 8 Ω .

Parallel geschakelde 4-mm banaanstekkers en Euroblock-aansluitingen.

15. SMA-aansluiting voor Wi-Fi-antenne (5 GHz)

Plaats de meegeleverde antenne als u Wi-Fi (5 GHz) gebruikt

3. Voorbereiding

Bereid de plaats van de installatie voor en let daarbij op de onderstaande punten:

- Raadpleeg de schema's voor het voor- en achterpaneel in hoofdstuk 2 voor de posities van de aansluitingen op het achterpaneel.
- Zorg ervoor dat de netvoeding geaard is.
- Installeer andere eenheden van het systeem en alle kabels die nodig zijn, bijvoorbeeld van audiobronnen, projectoren, netwerkswiches, luidsprekerbekabeling.
- Voor de CI-Uniti 102: In het netwerk moet een DHCP-server aanwezig zijn zodat het apparaat een IP-adres kan worden toegewezen.
- Als u het apparaat niet in een rek monteert, installeer het dan op een stabiele basis.



Beschermende aardklem. Het apparaat moet worden aangesloten op een stopcontact met randaarde. De netstekker wordt gebruikt als uitschakelapparaat en moet gemakkelijk te bedienen blijven.

4. Ventilatie

Deze units kunnen een hoge vermogensniveau aan de luidsprekers leveren. Hoewel ze gebaseerd zijn op efficiënte klasse D-technologie, wordt er toch wat warmte geproduceerd; de hoeveelheid varieert naargelang de volume-instelling en de impedantie van de luidspreker. Het is belangrijk om voldoende ruimte vrij te laten, zodat de lucht kan circuleren en de apparaten goed kunnen koelen.

5. Installatie in rek

Om de CI-Uniti 102 in een standaard 19-inch apparatuurrek te installeren, moet u eerst de montagebeugels monteren. Plaats de steunen tegenover de gaten aan elke kant en gebruik de schroeven om de steunen vast te zetten. We raden ten zeerste aan het product te gebruiken in een ruimte met klimaatbeheersing.

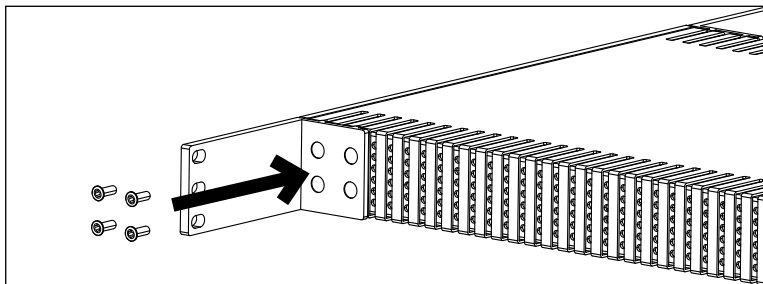

6. Tafel, plank of soortgelijke vaste ondergrond CI-Uniti 102

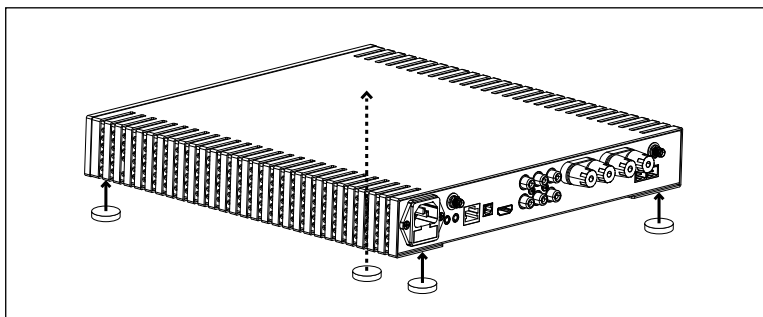

7. Bronnen aansluiten

Sluit alle bronnen aan voordat u de unit inschakelt. CI-Uniti 102 heeft de volgende externe bronnen: HDMI, Dante, S/PDIF en RCA stereo. Indien nodig kunnen ingangen worden uitgeschakeld met de Focal & Naim-app of met Focal & Naim Manager-software. De CI-NAP 101 en CI-NAP 108 maken gebruik van RCA phono-aansluitingen

8. Stroomvoorziening

Bij het apparaat wordt een IEC-netsnoer geleverd. Sluit de kabel aan op het stopcontact en de versterker. Zet het apparaat aan door op de knop op het voorpaneel te drukken als het op het lichtnet is aangesloten.

9. Verbinding maken met het netwerk (CI-Uniti 102)

Als de CI-Uniti 102 is ingeschakeld zonder Ethernet-kabelverbinding, zal de LED aan de voorkant continu oranje branden, of paars als Wi-Fi is geconfigureerd. Nadat de netwerkverbinding tot stand is gebracht, blijft de LED aan de voorkant wit branden. Als de LED aan de voorkant blijft knipperen nadat de netwerkkabel is aangesloten, controleer dan de kabelstekkers en de configuratie van de router en de switch. Meer informatie is te vinden in de gids voor probleemoplossing.

10. Verbinding maken met de CI-Uniti 102

Download de Focal & Naim-app (Android of iOS) voordat u verbinding probeert te maken met de CI-Uniti 102. Installeer voor een geavanceerde installatie Focal & Naim Manager-software (Windows of Mac).

Zorg ervoor dat het apparaat zich in hetzelfde netwerk bevindt als de CI-Uniti 102 en open de Focal & Naim-app. De app zoekt het apparaat in het netwerk en als dit gevonden is, kan het worden bediend.

Voor uitvoerigere instellingen, waaronder het configureren van bronnen en uitgangen, moet u de Focal & Naim Manager-software starten, dat ook naar de CI-Uniti 102 in het netwerk gaat zoeken.

11. Focal & Naim-app

Raadpleeg de online instructies voor meer hulp bij het gebruik van de Focal & Naim-app.

12. De CI-Uniti 102 aanpassen - Focal & Naim Manager

Raadpleeg voor dit onderdeel de online instructies.

13. Specificaties

CI-NAP 101		
Type	Op maat te installeren vermogensversterker	
Aantal kanalen	1	
Vermogen lage impedantie	8Ω	500W
	4Ω	800W
Vermogen hoge impedantie	100V	240W
	70V	150W
Ingangsaansluitingen	Analoog - Stereo RCA - Gecombineerd naar mono - (47 kΩ)	
Uitgangen	Lijn	Stereo RCA
	Lage impedantie	Euroblock
	70V	Euroblock
	100V	Euroblock
Totale harmonische vervorming (THD+N bij 1 kHz)	< 0,008%	
Versterking	29dB	
Signaal-ruisverhouding	110 dB (A - gewogen)	
Frequentiebereik (-3 dB)	Lage impedantie	3Hz - 70kHz
	Hoge impedantie	50 Hz/120 Hz - 25 kHz
Voedingsspanning	100V tot 240V +/-10%, 50/60 Hz	
Bekabelde automatisering	12 V in/uit	
Rekhoogte	1 U	
BTU	120 BTU/uur	
Onbelaste BTU	90 BTU/uur	
Stand-by BTU	1,7 BTU/uur	
Afmetingen (H x L x D)	4,45 x 44 x 30 cm	
Gewicht	8,9 kg	
Nominaal verbruikt vermogen	170W	
Maximaal opgenomen vermogen	1500W	
Stroomverbruik in stand-by-modus	≤ 0,5 W	
Bedrijfstemperatuur	5 °C tot 35 °C	
Opslagtemperatuur	-20°C tot 60°C	

Elk van deze specificaties kan zonder voorafgaande kennisgeving door Naim en zijn partners worden gewijzigd.

CI-NAP 108		
Type	Op maat te installeren vermogensversterker	
Aantal kanalen	8	
Vermogen (lage impedantie)	8Ω	150W
	4Ω	260W
Ingangsaansluitingen	Analoog - RCA - (47 kΩ)	
Uitgangen	Lijn	RCA
	Speakers	Euroblock
Totale harmonische vervorming (THD+N bij 1 kHz)	< 0,006%	
Versterking	29dB	
Signaal-ruisverhouding	105dB (A-gewogen)	
Frequentiebereik (-3 dB)	3Hz - 70kHz	
Voedingsspanning	100V tot 240V +/-10%, 50/60 Hz	
Bekabelde automatisering	12 V in/uit	
Rekhoogte	1,5 U	
BTU	310 BTU/uur	
Onbelaste BTU	130 BTU/uur	
Stand-by BTU	1,7 BTU/uur	
Afmetingen (H x L x D)	6,66 x 44 x 30 cm	
Gewicht	7,7 kg	
Nominaal verbruikt vermogen	340W	
Maximaal opgenomen vermogen	2300W	
Stroomverbruik in stand-bymodus	≤ 0,5 W	
Bedrijfstemperatuur	5 °C tot 35 °C	
Opslagtemperatuur	-20°C tot 60°C	

Elk van deze specificaties kan zonder voorafgaande kennisgeving door Naim en zijn partners worden gewijzigd.

CI-Uniti 102		
Type		Op maat te installeren streamingversterker
Aantal kanalen	Lijn	4
	Amp	2
Vermogen (lage impedantie)	8Ω	150W
	4Ω	260W
Ingangsaansluitingen		Analoog - Stereo RCA - (47kΩ /2,5V RMS) S/PDIF - tot 96 kHz / 24 bits HDMI eARC - LPCM tot 192 kHz / 24-bits stereo
Uitgangen		Hoofdaansluiting: 1 stereo RCA Versterkt: Euroblock / 4-mm banaanstekkers Sub/Aux: 1 stereo RCA
Compatibele streamingdiensten		TIDAL TIDAL Connect Spotify Connect - ondersteuning voor Gratis + Premium Qobuz QQ Music via QPlay UPnP met afspeelwachtrij Internetradio + podcasts AirPlay Chromecast built-in Dante-ontvanger - 48 kHz ondersteund Bluetooth® SBC+AAC ondersteund
Gebruikersinterface		Focal & Naim-app - Basisgebruik Focal & Naim Manager - Configuratie
Compatibele besturingssystemen		iOS en Android voor Focal & Naim-app Windows, MacOS voor Focal & Naim Manager-software
Multiroom		Synchroniseer tot 31 Focal & Naim-streamers en bedien deze via de Focal & Naim-app
Integratiepartners		Control4, Crestron, EAN, Savant
Bedrade automatiseringen		2 x 1/8-inch (3,5-mm) mono-jackaansluitingen - 12V-triggeruitgangen
Netwerk		RJ45 Gigabit Ethernet - compatibel met IPv4 en IPv6 802.11ax (Wi-Fi 6) - 2x2 MIMO - Externe antenne Bluetooth® LE 5.1 - Externe antenne gedeeld met WiFi 1
Totale harmonische vervorming (THD+N bij 1 kHz)		< 0,006%
Versterking		29dB
Signaal-ruisverhouding		110 dB (A-gewogen)
Frequentiebereik (-3 dB)		5Hz - 70kHz
Maximale sampling-snelheid		32 bits / 384 kHz
Voedingsspanning		100V tot 240V +/-10%, 50/60 Hz
Rekhoogte		1 U
BTU		120 BTU/uur
Onbelaste BTU		70 BTU/uur
Stand-by BTU		1,7 BTU/uur
Afmetingen (H x L x D)		4,45 x 30 x 30 cm
Gewicht		4,5 kg
Nominale verbruikt vermogen		70W
Maximaal opgenomen vermogen		1000W
Stroomverbruik in stand-by-modus		≤ 0,5 W
Stroomverbruik in netwerkstand-by-modus		≤ 2 W
Bedrijfstemperatuur		5 °C tot 35 °C
Opslagtemperatuur		-20°C tot 60°C

Opmerking: Als u de automatische stand-bytimer instelt op Never (Nooit) in de Focal & Naim-app (iOS of Android), verbruikt u meer stroom dan wanneer u de automatische stand-bytimer instelt op een tijd (in minuten)

Bluetooth®-versie BLE 5.1 - Frequentiebereik: 2400-2483,5MHz

Maximum RF-vermogen: < 10 dBm

Wi-Fi 802.11a/b/g/n/ac/ax - Frequentiebereik: 2400 MHz - 2483,5 MHz en 5150 MHz -5850 MHz

Maximaal RF-vermogen: < 20 dBm

14. Instructies voor recycling van het product

Producten waarop het logo van een kliko met een kruis erdoorheen staat afgebeeld, kunnen niet worden weggeworpen als huishoudelijk afval. Deze producten moeten worden ingeleverd op locaties waar ze kunnen worden gerecycled en waar eventuele toekomstige afvalproducten correct kunnen worden verwerkt.



Neem contact op met uw lokale afvalverwerkingsbedrijf voor meer informatie over een dergelijke locatie bij u in de buurt. Door afval op geschikte wijze te recyclen en weg te werpen, helpt u natuurlijke bronnen te behouden en milieuvervuiling te voorkomen.



15. Support

In het geval van niet-conforme apparatuur moet deze in de originele verpakking naar de dealer worden gestuurd, die de apparatuur zal analyseren en de oorzaak van het defect zal vaststellen. Als de apparatuur onder de garantie valt en aan de voorwaarden wordt voldaan, wordt de apparatuur gerepareerd of vervangen volgens de voorwaarden die van toepassing zijn op de wettelijke garantie op de aankoopdatum van het apparaat. Zo niet, dan wordt er een prijsopgave voor de reparatie gegeven. De wettelijke garantie dekt geen schade als gevolg van verkeerd gebruik of een verkeerde aansluiting. Naim-apparatuur wordt gedekt door een garantie waarvan de voorwaarden lokaal worden bepaald of uitgevoerd door de officiële Naim-dealer van elk land, in overeenstemming met de wetten van het desbetreffende grondgebied.

Een defect kan worden veroorzaakt door een storing in het systeem of door de installatie. Neem contact op met uw dealer.

Er zijn ook online ondersteuningsbronnen beschikbaar op onze website. Ga naar www.naimaudio.com

Als u het probleem nog steeds niet kunt oplossen of als u vragen hebt, kunt u contact opnemen met support@naimaudio.com

	<p>Znak zagrożenia elektrycznego. Ten znak ma na celu ostrzeżenie użytkownika o obecności wysokiego napięcia w urządzeniu, które może być wystarczająco duże, aby stanowić zagrożenie porażeniem prądem.</p>
<p>CAUTION RISK OF ELECTRIC SHOCK DO NOT OPEN</p>	<p>OSTRZEŻENIE: Aby zapobiec zagrożeniu porażeniem prądem, nie wolno demontować pokrywy (ani tylnej części) z urządzenia. W urządzeniu nie ma części, które mogą być naprawiane przez użytkownika. W celu konserwacji lub naprawy należy skontaktować się z wykwalifikowanym specjalistą.</p>
	<p>Znak ostrzegawczy. Ten znak ma na celu ostrzeżenie użytkownika o obecności ważnych instrukcji wymienionych w Podręczniku użytkownika i odnoszących się do obsługi, działania oraz konserwacji urządzenia.</p>

- Przeczytaj te instrukcje.
 - Zachowaj te instrukcje.
 - Zwróć uwagę na wszystkie ostrzeżenia.
 - Postępuj zgodnie ze wszystkimi instrukcjami.
 - Nie używaj tego urządzenia w pobliżu wody.
 - Czyść urządzenie tylko suchą szmatką.
 - Nie blokuj żadnych otworów wentylacyjnych. Zainstaluj urządzenie zgodnie z instrukcjami producenta.
 - Nie instaluj urządzenia w pobliżu źródeł ciepła, takich jak grzejniki, kuchenki, otwory wentylacyjne lub inne urządzenia wytwarzające ciepło (w tym wzmocniacze).
 - Nie wolno naruszać bezpieczeństwa spolaryzowanej wtyczki (wspólnej). Spolaryzowana wtyczka ma dwa bolce, z których jeden jest szerszy. Szeroki bolec zapewnia bezpieczeństwo. Jeśli dostarczona wtyczka nie pasuje do gniazdka, skonsultuj się z elektrykiem w celu wymiany starego gniazdka.
 - Chroń przewód zasilający przed nadeptaniem lub przytrzaśnięciem, szczególnie przy wtyczkach, gniazdach i w miejscu, w którym wychodzi z urządzenia.
 - Używaj wyłącznie akcesoriów zalecanych przez producenta.
 - Używaj urządzenia wyłącznie z wózkami transportowymi, stojakami, statywami, wspornikami lub stołami zalecanymi przez producenta lub sprzedawanymi wraz z urządzeniem.
-  Gdy do przemieszczania urządzenia używany jest wózek transportowy, zachowaj szczególną ostrożność, aby uniknąć urazów spowodowanych przewróceniem się urządzenia.
- Odłączaj urządzenie od zasilania podczas burz z wyładowaniami atmosferycznymi. lub gdy nie jest używane przez dłuższy czas.
 - Wszelkie czynności serwisowe zleć wykwalifikowanemu personelowi serwisowemu. Serwis jest wymagany, gdy urządzenie uległo uszkodzeniu w jakikolwiek sposób, na przykład gdy uległ uszkodzeniu przewód zasilający lub wtyczka, gdy na urządzenie została rozlana ciecz albo spadły do niego ciała obce, gdy urządzenie zostało wystawione na działanie deszczu lub wilgoci bądź lub zostało upuszczone.
 - Podłączaj urządzenie wyłącznie do sieci o napięciu wskazanym w pobliżu wlotu zasilania. Jeśli nie masz pewności co do lokalnego napięcia sieciowego, zapytaj instalatora lub dostawcę energii elektrycznej. W przypadku urządzeń przeznaczonych do użytku z baterią lub innym źródłem zasilania zapoznaj się z instrukcją obsługi.
 - Jest to urządzenie Klasy 1. Urządzenie musi być podłączone do uziemionego gniazda sieciowego. Podłączaj je wyłącznie używając dostarczonego kabla sieciowego z uziemieniem.
 - Jeśli wtyczka sieciowa lub złącze są używane jako odłącznik urządzenia od sieci, muszą być łatwo dostępne. Aby odłączyć urządzenie od zasilania, wyjmij wtyczkę z gniazdka.
 - Nie przeciążaj gniazdek ściennych, przedłużaczy ani wielu gniazdek. Może to spowodować pożar lub porażenie prądem. Sprawdź, czy nie przekroczono maksymalnej dopuszczalnej mocy każdego elementu instalacji.
 - W niektórych krajach wymagane jest podłączenie wtyczki sieciowej do otrzymanego w zestawie przewodu sieciowego. Ponieważ kolory żył w przewodzie sieciowym mogą różnić się od kolorowych oznaczeń zacisków we wtyczce, podłączenie należy wykonać w następujący sposób:
 - ZIELONO-ŻÓŁTY przewód musi zostać podłączony do zacisku we wtyczce oznaczonego literą E lub symbolem uziemienia albo pokolorowanego na ZIELONO lub ZIELONO-ŻÓŁTO.
 - NIEBIESKI przewód musi zostać podłączony do zacisku we wtyczce oznaczonego literą N lub pokolorowanego na CZARNO.
 - BRĄZOWY przewód musi zostać podłączony do zacisku we wtyczce oznaczonego literą L lub pokolorowanego na CZERWONO.
 - Aby zachować zgodność z obowiązującymi europejskimi przepisami bezpieczeństwa, konieczne jest stosowanie złączy głośnikowych Naim dostarczanych ze wzmacniaczami i głośnikami.
 - OSTRZEŻENIE: Aby zmniejszyć zagrożenie pożarem lub porażeniem prądem, nie wolno wystawiać urządzenia na działanie wody, deszczu ani wilgoci. Ponadto nie narażaj urządzenia na kapanie lub rozpryskiwanie cieczy i sprawdzaj, czy na urządzeniu nie znajdują się żadne przedmioty wypełnione cieczami takie, jak wazony.
 - Nie wkładaj żadnych przedmiotów do otworów wentylacyjnych urządzenia. Mogłyby one wejść w kontakt z jednym z podzespołów pod wysokim napięciem lub spowodować zwarcie, a w konsekwencji pożar albo porażenie prądem.
 - Podczas korzystania z urządzenia temperatura otoczenia nie powinna przekraczać 35°C (95°F).
 - CI-NAP 101 : Nie używaj tego urządzenia w klimacie tropikalnym.
 - Nie używaj tego urządzenia na wysokości większej niż 2000 m (6500 stóp) n.p.m.

26. Jeśli urządzenie zostało przetransportowane z zimnego do ciepłego otoczenia, przed podłączeniem kabla zasilającego upewnij się, że nie doszło do kondensacji pary wodnej.
27. Zawsze pozostawiaj co najmniej 5 cm (2 cale) wokół urządzenia, aby zapewnić dobrą wentylację.
28. Nie dopuszczaj do swobodnego obracania się łopatek wentylatora. Może to spowodować pożar, oparzenia i uszkodzenie urządzenia.
29. Ostrzeżenie: zainstalowanych baterii nie wolno wystawiać na działanie nadmiernych temperatur takich, jak światło słoneczne, ogień, itp.
30. Nie umieszczaj w pobliżu urządzenia źródła otwartego ognia takich, jak zapalone świece.
31. Urządzenie można montować na ścianie lub suficie tylko wtedy, gdy pozwala na to producent.
32. . To urządzenie zostało zaprojektowane do użytku w pomieszczeniach. Nie należy instalować produktu na zewnątrz.
33. To urządzenie ma ostre narożniki. Należy obchodzić się z nim ostrożnie.
34. Dla własnego bezpieczeństwa pod żadnym pozorem nie otwieraj sprzętu Naim bez uprzedniego odłączenia go od zasilania sieciowego. Otwarcie urządzenia naraża użytkownika na śmiertelne napięcie lub inne ryzyko, jeśli zasilanie pozostanie podłączone.
35. Nie podejmuj prób samodzielnej naprawy urządzenia. Otwarcie urządzenia może być niebezpieczne. Wszelkie prace związane z urządzeniem powierжай wykwalifikowanemu specjalście.
36. W przypadku konieczności wymiany podzespołów używaj wyłącznie podzespołów określonych przez producenta lub podzespołów o specyfikacjach identycznych z oryginalnymi. Używanie niezgodnych podzespołów może spowodować pożar, porażenie prądem elektrycznym lub inne zagrożenia.
37. Po każdej konserwacji lub naprawie urządzenia przetestuj je, aby sprawdzić, czy działa bezpiecznie.



38. Przed podłączeniem urządzenia ustaw głośność na minimum. Gdy produkty są już na miejscu, stopniowo zwiększaj głośność do rozsądnego i zapewniającego komfort poziomu.
39. Aby nie uszkodzić słuchu, nie słuchaj głośników przy dużej głośności przez dłuższy czas. Słuchanie głośników z nadmierną głośnością może spowodować uszkodzenie uszu i prowadzić do problemów ze słuchem (tymczasowa lub trwała głuchota, dzwonienie w uszach, szumy uszne, nadwrażliwość słuchowa). Narażanie uszu na głośność wyższą niż 85 dB SPL-LAeq przez kilka godzin może nieodwracalnie uszkodzić słuch.
40. Przechowuj baterie poza zasięgiem dzieci. Jeśli komora baterii nie zamyka się bezpiecznie, przestań korzystać z urządzenia i przechowuj je poza zasięgiem dzieci.
41. Jeśli uważasz, że doszło do połamania lub umieszczenia baterii w jakiegokolwiek części ciała, natychmiast uzyskaj pomoc lekarza.
42. Po wyjściu produktu z opakowania przechowuj je w miejscu niedostępnym dla dzieci. Może on stwarzać zagrożenie uduszeniem.
43. Niektórzy nie będący wystarczająco samowystarczalni użytkownicy nie mogą korzystać z produktu samodzielnie bez zagrożenia. W szczególności dzieci poniżej 14. roku życia lub osoby z niektórymi rodzajami niepełnosprawności muszą być nadzorowane i/lub musi towarzyszyć im druga osoba podczas korzystania z urządzenia.

Masa produktu nie może przekraczać 18 kg. Tabliczka bezpieczeństwa znajduje się w dolnej części produktu.

OSWIADCZENIE FCC

1. To urządzenie jest zgodne z częścią 15 przepisów FCC. Jego działanie podlega następującym dwóm warunkom:

- (1) Urządzenie nie może powodować szkodliwych zakłóceń, oraz
- (2) Urządzenie musi akceptować wszelkie odbierane zakłócenia, w tym zakłócenia, które mogą powodować niepożądane działania.

2. Zmiany lub modyfikacje, które nie zostały wyraźnie zatwierdzone przez stronę odpowiedzialną za zgodność, mogą unieważnić prawo użytkownika do korzystania z urządzenia.

UWAGA: Urządzenie zostało przetestowane i uznane za zgodne z ograniczeniami dla urządzeń cyfrowych klasy B, zgodnie z częścią 15 przepisów FCC. Te ograniczenia mają na celu zapewnienie rozsądnej ochrony przed szkodliwymi zakłóceniami w instalacjach domowych.

Urządzenie generuje i może emitować energię o częstotliwości radiowej, i jeśli nie jest zainstalowane oraz używane zgodnie z instrukcjami, może powodować szkodliwe zakłócenia w komunikacji radiowej. Nie ma jednak gwarancji, że zakłócenia nie wystąpią w konkretnej instalacji. Jeśli urządzenie powoduje szkodliwe zakłócenia w odbiorze radiowym lub telewizyjnym, co można stwierdzić poprzez jego wyłączenie i włączenie, zachęca się użytkownika do podjęcia próby usunięcia zakłóceń za pomocą jednego lub kilku z poniższych środków:

- zmiana orientacji lub położenia anteny odbiorczej;
- zwiększenie odległości między urządzeniem a odbiornikiem;
- podłączenie urządzenia do gniazda w obwodzie innym niż obwód, do którego podłączony jest odbiornik;
- skonsultowanie się ze sprzedawcą lub doświadczonym technikiem radio-telewizyjnym w celu uzyskania pomocy.

Stosowanie częstotliwości 5150-5250 MHz jest ograniczone wyłącznie do użytku wewnątrz pomieszczeń.

OSTRZEŻENIE IC

Urządzenie zawiera zwolnione z licencji nadajniki/odbiorniki, które są zgodne z kanadyjskimi standardami RSS dotyczącymi zwolnień z licencji w zakresie innowacji, nauki i rozwoju gospodarczego. Jego działanie podlega następującym dwóm warunkom:

- (1) Urządzenie nie może powodować zakłóceń; oraz
- (2) Urządzenie musi akceptować wszelkie odbierane zakłócenia, w tym zakłócenia, które mogą powodować jego niepożądane działanie.

OSWIADCZENIE O NARAŻENIU NA PROMIENIOWANIE FCC/IC

Urządzenie jest zgodne z limitami narażenia na promieniowanie FCC i IC określonymi dla środowiska niekontrolowanego. Urządzenie powinno być zainstalowane i obsługiwane w odległości co najmniej 20 cm między grzejnikiem a ciałem użytkownika.

Wprowadzenie

Prezentujemy nowy produkt Naim serii CI. Jak wszystkie produkty Naim Audio, ten asortyment stawia na pierwszym miejscu brzmienie muzyczne. Aby w pełni wykorzystać jego potencjał, należy postępować zgodnie z wytycznymi dotyczącymi instalacji i użytkowania zawartymi w niniejszej Instrukcji. Na początku przedstawimy kilka podstawowych informacji o produkcie i konfiguracji, a następnie przejdziemy do bardziej szczegółowych informacji,

1. Co znajduje się w opakowaniu?

1.1 CI-NAP 101

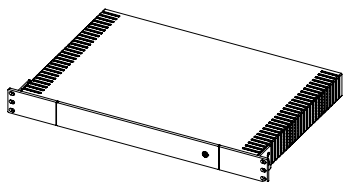

1x CI-NAP 101



1x broszura informacyjna

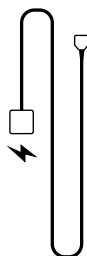

Kabel zasilający kompatybilny z danym regionem

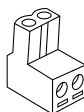

6x złącza Euroblock

1.2 CI-NAP 108

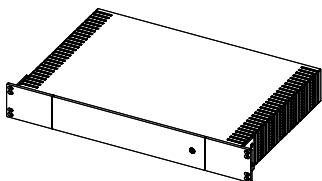

1x CI-NAP 108



1x broszura informacyjna

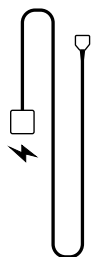

Kabel zasilający kompatybilny z danym regionem

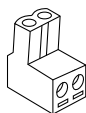

16x złącza Euroblock

1.3 CI-Uniti 102

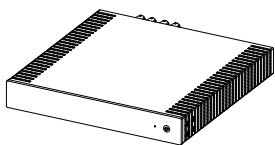

1x CI-Uniti 102



1x broszura informacyjna

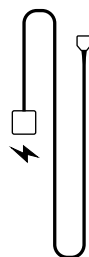

Kabel zasilający kompatybilny z danym regionem

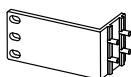

2x Wsporniki



8x śruba z łbem stożkowym M4 x 12, łeb Torx (T10)



4x nóżki

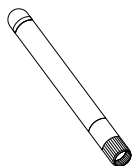

2x zdalne anteny WiFi

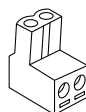

2x złącza Euroblock

2. Przedni i tylny panel produktu

2.1 CI-NAP 101

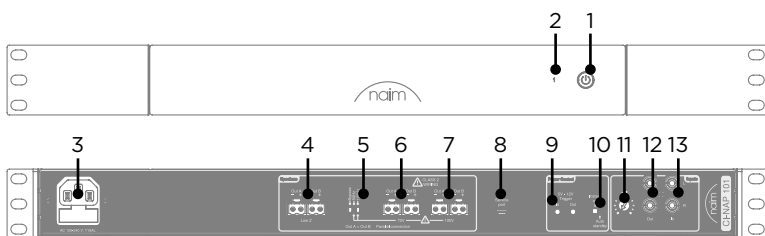

1. Przycisk gotowości

Przycisk zasilania i gotowości

- 2. Dioda poziomu wyjściowego
- Zielony/Biały: Normalny poziom sygnału
- Pomarańczowy: Sygnał jest przycinany
- Fioletowy: Nadmierna temperatura
- Miga na czerwono: Przeciążenie/awaria

3. Gniazdo sieciowe i bezpiecznik

W razie potrzeby wymień bezpiecznik na dostarczony zapasowy lub identyczny zatwierdzony przez ASTA albo BS.

4. Wyjście o niskiej impedancji

Do użytku z głośnikami o impedancji od 4 Ω do 8 Ω

Miks mono wejść L i R

Wyjścia A i B są połączone równolegle

Wykorzystuje złącza Euroblock

5. Przełącznik wyjściowy o wysokiej impedancji

- Obejście: wyjścia o wysokiej impedancji wyłączone
- 50 Hz: wyjścia o wysokiej impedancji włączone z filtrem górnoprzepustowym 50 Hz
- 120Hz: wyjścia o wysokiej impedancji włączone z filtrem górnoprzepustowym 120Hz

6. Wyjście o wysokiej impedancji 70 V

Miks mono wejść L i R

Wyjścia A i B są połączone równolegle

Wykorzystuje złącza Euroblock

7. wyjście o wysokiej impedancji 100 V

Miks mono wejść L i R

Wyjścia A i B są połączone równolegle

Wykorzystuje złącza Euroblock

8. Port serwisowy USB (tylko do użytku przez autoryzowane centrum serwisowe)

9. Automatyzacja systemu

Może synchronizować włączanie/wyłączanie zasilania w całym systemie

Wejście działa z napięciami od 5 V do 12 V

Wyjście jest równoległe do wejścia

10. Automatyczny przełącznik trybu gotowości

Przełącza między automatycznym trybem gotowości a natychmiastowym włączeniem. W trybie automatycznej gotowości urządzenie przełączy się w tryb gotowości po 20 minutach bezczynności. Funkcja wykrywania muzyki wybudzi wzmacniacz ze stanu gotowości po wykryciu sygnału wyjściowego.

Uwaga: Ustawienie tego przełącznika w położenie „Instant on” (Natychmiastowe włączenie) uniemożliwia zarządzanie energią i zużywa więcej energii niż położenie „Auto standby” (Automatyczny tryb gotowości), który jest zgodna z przepisami dotyczącymi trybu gotowości.

11. Sterowanie głośnością

12. Wyjście analogowe RCA (stereo)

13. Wyjście analogowe RCA (stereo)

2.2 CI-NAP 108

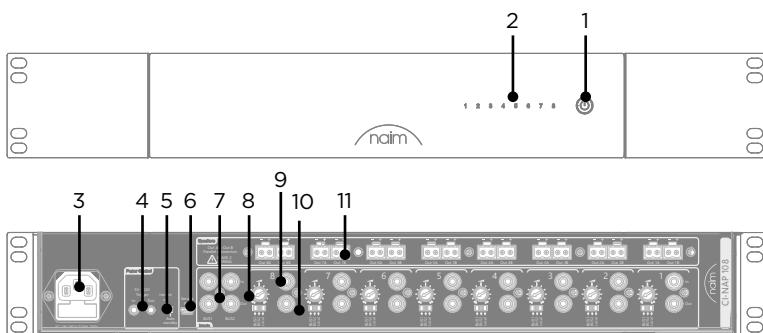

1. Przycisk gotowości

Przycisk zasilania i gotowości

2. Diody poziomu wyjściowego

- Zielony/Biały: Normalny poziom sygnału
- Pomarańczowy: Sygnał jest przycinany
- Fioletowy: Nadmierna temperatura
- Miga na czerwono: Przeciążenie/awaria

3. Gniazdo sieciowe i bezpiecznik

W razie potrzeby wymień bezpiecznik na dostarczony zapasowy lub identyczny zatwierdzony przez ASTA albo BS.

4. Automatyzacja systemu

Może synchronizować włączanie/wyłączanie zasilania w całym systemie

Wejście działa z napięciami od 5 V do 12 V

Wyjście jest równoległe do wejścia

5. Automatyczny przełącznik trybu gotowości

Przełącza między automatycznym trybem gotowości a natychmiastowym włączeniem. W trybie automatycznej gotowości urządzenie przełączy się w tryb gotowości po 20 minutach bezczynności. Funkcja wykrywania muzyki wybudzi wzmacniacz ze stanu gotowości po wykryciu sygnału wejściowego.

Uwaga: Ustawienie tego przełącznika w położenie „Instant on” (Natychmiastowe włączenie) uniemożliwia zarządzanie energią i zużywa więcej energii niż położenie „Auto standby” (Automatyczny tryb gotowości), który jest zgodna z przepisami dotyczącymi trybu gotowości.

6. Port serwisowy USB (tylko do użytku przez autoryzowane centrum serwisowe)

7. Wejścia i wyjścia magistrali BUS1 i BUS2

Wejścia te mogą być kierowane do wielu kanałów wzmacniacza za pomocą przełączników wyboru źródła.

Wyjście jest równoległe do wejścia.

8. Lokalna regulacja głośności dla kanału

9. Lokalne wejście/wyjście RCA

Wejście tylko dla kanału

Wyjście jest równoległe do wejścia.

10. Selektor źródła

Wybiera wejście, które ma być kierowane do odpowiedniego wyjścia każdego kanału:

- BUS 1: użyj wejścia BUS 1 RCA
- BUS 2: użyj wejścia BUS 2 RCA
- Lokalne: użyj lokalnego wejścia RCA

11. Wyjście o niskiej impedancji

Do użytku z głośnikami o impedancji od 4 Ω do 8 Ω

Wyjścia A i B są połączone równoległe

Wykorzystuje złącza Euroblock

2.3 CI-Uniti 102

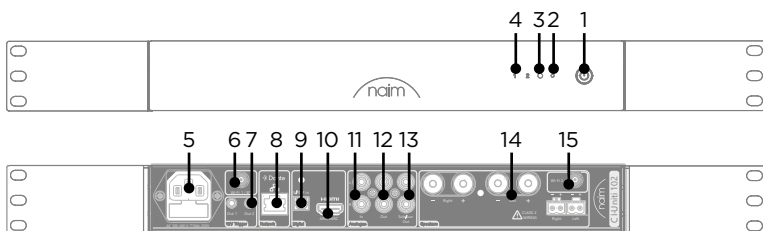

1. Przycisk gotowości

Przycisk zasilania i gotowości

2. Otwór w przycisku resetowania

Przywraca ustawienia fabryczne

3. Dioda sieci

Wskazuje stan sieci:

- Pomarańczowy: Uruchomienie sieci
- Miga na pomarańczowo: Połączenie sieciowe
- Miga na fioletowo: Tryb konfiguracji sieci bezprzewodowej
- Fioletowy: Wi-Fi skonfigurowane, ale nie można się połączyć
- Biała: Połączony z siecią

4. Dioda poziomu wyjściowego

- Zielony/Biały: Normalny poziom sygnału
- Pomarańczowy: Sygnał jest przycinany
- Fioletowy: Nadmierna temperatura
- Miga na czerwono: Przeciążenie/awaria

5. Gniazdo sieciowe i bezpiecznik

W razie potrzeby wymień bezpiecznik na dostarczony zapasowy lub identyczny zatwierdzony przez ASTA albo BS.

6. Złącze SMA dla anteny WiFi/Bluetooth® (2,4 GHz)

W przypadku korzystania z WiFi lub Bluetooth® (2,4 GHz) należy zamontować dostarczoną antenę

7. Wyjście wyzwalacza sterowania zasilaniem

Wyjście jest pod napięciem 12 V

8. Port sieciowy

Urządzenie CI-Uniti 102 korzysta z sieci podczas konfiguracji. Jeśli to możliwe, podczas użytkowania korzystaj z przewodowego połączenia sieciowego. Gniazdo to jest również używane przez Dante.

9. Wejście cyfrowe S/PDIF

10. Wejście HDMI eARC

11. Wejście analogowe RCA (stereo)

12. Wyjście RCA przedwzmacniacza

Przetwarzanie sygnału jest takie samo jak w przypadku wyjścia głośnikowego

13. Pomocnicze wyjście przedwzmacniacza RCA

Przetwarzanie sygnału może być inne niż w przypadku wyjścia głośnikowego

14. Wyjścia głośnikowe

Do użytku z głośnikami o impedancji od 4 Ω do 8 Ω .

Równoległe połączone gniazda bananowe 4 mm i złącza Euroblock.

15. Złącze SMA dla anteny WiFi (5 GHz)

W przypadku korzystania z WiFi (5 GHz) należy zamontować dostarczoną antenę

3. Przygotowanie

Przygotuj obszar instalacji, zwracając uwagę na poniższe punkty:

- Informacje o położeniu złączy na panelu tylnym znajdują się na schematach panelu przedniego i tylnego w sekcji 2.
- Sprawdź, czy zasilanie sieciowe ma uziemienie.
- Zainstaluj inne urządzenia z systemu i wszelkie potrzebne kable, np. ze źródeł dźwięku, projektorów, przełączników sieciowych, okablowania głośników.
- W przypadku CI-Uniti 102: Sieć powinna korzystać z serwera DHCP, aby umożliwić urządzeniu uzyskanie adresu IP
- Jeśli urządzenie nie jest montowane w stojaku, zainstaluj je na stabilnej podstawie.



Zacisk uziemienia ochronnego. Urządzenie powinno być podłączone do gniazda sieciowego z uziemieniem ochronnym. Wtyczka sieciowa jest używana jako urządzenie rozłączające i powinna być łatwo dostępna.

4. Wentylacja

Urządzenia te mogą dostarczać wysokie poziomy mocy do głośników. Choć są one oparte na wydajnej technologii klasy D, wytwarzane jest pewne ciepło i jego ilość różni się w zależności od ustawienia głośności i impedancji głośnika. Ważne jest pozostawienie wystarczająco dużo miejsca na cyrkulację powietrza i prawidłowe chłodzenie urządzeń.

5. Montaż na stojaku

Aby zainstalować CI-Uniti 102 w standardowym 19-calowym stojaku, najpierw zamontuj wsporniki montażowe. Umieść uchwyty naprzeciwko otworów z każdej strony i użyj śrub do zamocowania uchwytów. Ürünün iklim kontrollü bir alanda çalıştırılması şarttır.

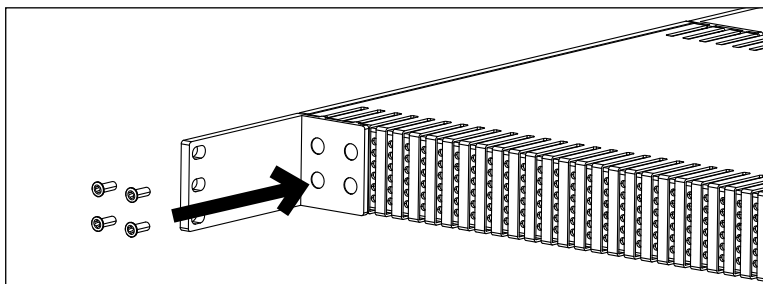

6. Montaż CI-Uniti 102 na stole, półce lub podobnej stałej powierzchni

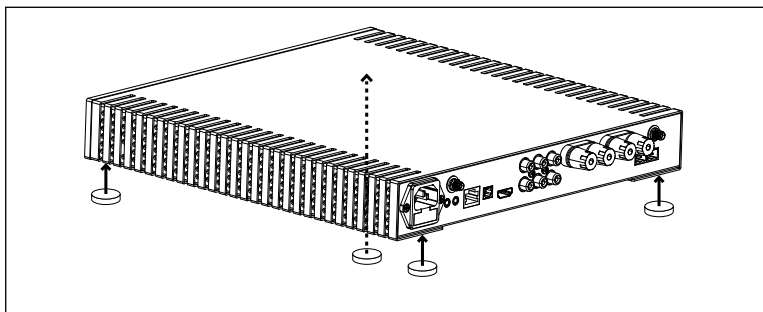

7. Podłączanie źródeł

Podłącz wszystkie źródła przed włączeniem urządzenia. CI-Uniti 102 ma następujące źródła zewnętrzne: HDMI, Dante, S/PDIF i RCA stereo. W razie potrzeby wejścia można wyłączyć używając aplikacji Focal & Naim lub oprogramowania Focal & Naim Manager (Menedżer Focal & Naim). CI-NAP 101 i CI-NAP 108 wykorzystują złącza gramofonowe RCA

8. Zasilanie

Wraz z urządzeniem dostarczany jest kabel sieciowy IEC. Podłącz kabel do gniazdka ściennego i wzmacniacza. Po podłączeniu do sieci elektrycznej włącz urządzenie, naciskając przycisk na panelu przednim.

9. Łączenie z siecią (CI-Uniti 102)

Jeśli urządzenie CI-Uniti 102 jest włączone bez połączenia kablem Ethernet, przednia dioda będzie świecić ciągłym światłem pomarańczowym lub fioletowym, jeśli skonfigurowano sieć Wi-Fi.

Po nawiązaniu połączenia sieciowego przednia dioda będzie świecić ciągłym białym światłem. Jeśli przednia dioda nadal miga po podłączeniu kabla sieciowego, sprawdź wtyczki kabli oraz konfigurację routera i przełącznika. Więcej informacji można znaleźć w przewodniku rozwiązywania problemów.

10. Łączenie z CI-Uniti 102

Pobierz aplikację Focal & Naim (Android lub iOS) przed próbą połączenia się z CI-Uniti 102. W celu zaawansowanej konfiguracji zainstaluj oprogramowanie Focal & Naim Manager (Windows lub Mac).

Sprawdź, czy urządzenie jest w tej samej sieci co CI-Uniti 102 i otwórz aplikację Focal & Naim. Wyszuka ona urządzenie w sieci i po jego znalezieniu umożliwi sterowanie nim.

Aby uzyskać bardziej szczegółową konfigurację, w tym konfigurację źródeł i wyjść, uruchom oprogramowanie Focal & Naim Manager, które również rozpocznie od wyszukiwania CI-Uniti 102 w sieci.

11. Aplikacja Focal & Naim

Więcej informacji na temat korzystania z aplikacji Focal & Naim można znaleźć w instrukcjach online.

12. Dostosowanie CI-Uniti 102 - Focal & Naim Manager

Informacje na ten temat znajdziesz w instrukcjach online.

13. Dane techniczne

CI-NAP 101		
Typ		Niestandardowa instalacja wzmacniacza mocy
Liczba kanałów		1
Niska impedancja zasilania	8 Ω	500 W
	4 Ω	800 W
Wysoka impedancja zasilania	100 V	240 W
	70 V	150 W
Połączenia wejściowe		Analogowe - stereo RCA - połączone do mono - (47 kΩ)
Połączenia wyjściowe	Linia	Stereo RCA
	Niska impedancja	Euroblock
	70V	Euroblock
	100V	Euroblock
Całkowite zniekształcenia harmoniczne (THD+N przy 1 kHz)		<0,008%
Wzmocnienie		29dB
Stosunek sygnału do szumu		110 dB (A ważone)
Pasma przeniesienia (-3 dB)	Niska impedancja	3Hz - 70kHz
	Wysoka impedancja	50 Hz/120 Hz - 25 kHz
Zasilanie operacyjne		100 V do 240 V +/-10%, 50/60 Hz
Automatyka przewodowa		Wejście/wyjście 12 V
Wysokość stojaka		1U
BTU		120 BTU/godz.
BTU biegu jałowego		90 BTU/godz.
BTU w trybie gotowości		1,7 BTU/godz.
Wymiary (wys. x dł. x gł.)		1 ^{3/4} X17 ^{3/8} X11 ^{3/4} cali (4.45x44x30 cm)
Masa		19,62 funta (8,9 kg)
Pobór mocy nominalnej		170W
Maksymalny pobór mocy		1500W
Zużycie energii w trybie gotowości		≤0,5 W
Temperatura pracy		5°C do 35°C
Temperatura przechowywania		-20°C do 60°C

Każda z tych specyfikacji może zostać zmodyfikowana przez firmę Naim i jej partnerów bez powiadomienia.

CI-NAP 108		
Typ		Niestandardowa instalacja wzmacniacza mocy
Liczba kanałów		8
Zasilanie (niska impedancja)	8 Ω	150 W
	4 Ω	260 W
Połączenia wejściowe		Analogowy - RCA - (47 k Ω)
Połączenia wyjściowe	Linia	RCA
	Głośniki	Euroblock
Całkowite zniekształcenia harmoniczne (THD+N przy 1 kHz)		<0,006%
Wzmocnienie		29dB
Stosunek sygnału do szumu		105dB (A ważone)
Pasmo przenoszenia (-3 dB)		3Hz - 70 kHz
Zasilanie operacyjne		100 V do 240 V +/-10%, 50/60 Hz
Automatyka przewodowa		Wejście/wyjście 12 V
Wysokość stojaka		1,5 U
BTU		310 BTU/godz.
BTU biegu jałowego		130 BTU/godz.
BTU w trybie gotowości		1,7 BTU/godz.
Wymiary (wys. x dł. x gł.)		2 ^{5/8} X17 ^{3/8} X11 ^{3/4} cali (6.66x44x30 cm)
Masa		15,43 funta (7,7 kg)
Pobór mocy nominalnej		340W
Maksymalny pobór mocy		2300W
Zużycie energii w trybie gotowości		≤0,5 W
Temperatura pracy		5°C do 35°C
Temperatura przechowywania		-20°C do 60°C

Każda z tych specyfikacji może zostać zmodyfikowana przez firmę Naim i jej partnerów bez powiadomienia.

CI-Unit1 102		
Typ		Niestandardowa instalacja wzmacniacza strumieniowego
Liczba kanałów	Linia	4
	A	2
Zasilanie (niska impedancja)	8 Ω	150 W
	4 Ω	260 W
Połączenia wejściowe		Analogowe - Stereo RCA - (47 kΩ /2,5 V RMS) S/PDIF do 96 kHz / 24 bit HDMI eARC - LPCM do 192 kHz / 24 bit Stereo
Połączenia wyjściowe		Główne: 1 stereo RCA Wzmocniony: Złącza bananowe Euroblock / 4 mm Sub/Aux : 1 stereo RCA
Kompatybilne usługi streamingowe		TIDAL TIDAL Connect Spotify Connect - bezpłatnie + Premium Qobuz QQ Music za pośrednictwem QPlay UPnP z kolejką odtwarzania Radio internetowe + podcasty AirPlay Wbudowane usługi Chromecast Odbiornik Dante - obsługa 48 kHz Obsługa Bluetooth® SBC+AAC
Interfejs użytkownika		Aplikacja Focal & Naim - podstawowe zastosowanie Focal & Naim Manager - Konfiguracja
Kompatybilne systemy operacyjne		iOS i Android dla aplikacji Focal i Naim Windows, MacOS dla menedżera Focal & Naim
Multiroom		Synchronizacja do 31 odtwarzaczy strumieniowych Focal & Naim i sterowanie nimi za pomocą aplikacji Focal & Naim
Partnerzy integracyjni		Control4, Crestron, EAN, Savant
Automatyka przewodowa		2 złącza mono jack 1/8" (3,5 mm) - wyjścia wyzwalacza 12 V
Sieć		RJ45 Gigabit Ethernet - kompatybilny z IPv4 i IPv6 802.11ax (Wi-Fi 6) - 2x2 MIMO - Antena zewnętrzna Bluetooth® LE 5.1 - Antena zewnętrzna współdzielona z WiFi 1
Całkowite zniekształcenia harmoniczne (THD+N przy 1 kHz)		<0,006%
Wzmocnienie		29dB
Stosunek sygnału do szumu		110 dB (A ważone)
Pasma przenoszenia (~3 dB)		5 Hz - 70 kHz
Maksymalna częstotliwość próbkowania		32 bit / 384 kHz
Zasilanie operacyjne		100 V do 240 V +/-10%, 50/60 Hz
Wysokość stojaka		1U
BTU		120 BTU/godz.
BTU biegu jałowego		70 BTU/godz.
BTU w trybie gotowości		1,7 BTU/godz.
Wymiary (wys. x dł. x gł.)		1 ^{3/4} x11 ^{3/4} x 11 ^{3/4} cali (4,45x30x30 cm)
Masa		9,9 funta (4,5 kg)
Pobór mocy nominalnej		70W
Maksymalny pobór mocy		1000W
Zużycie energii w trybie gotowości		≤0,5 W
Zużycie energii w trybie gotowości sieci		≤2 W
Temperatura pracy		5°C do 35°C
Temperatura przechowywania		-20°C do 60°C

Uwaga: Ustawienie zegara automatycznego trybu czuwania na „Never” (Nigdy) w aplikacji Focal & Naim iOS lub Android zużyje więcej energii niż ustawienie zegara automatycznego trybu gotowości na czas (w minutach)

Bluetooth® w wersji BLE 5.1 - Zakres częstotliwości: 2400 - 2483,5 MHz

Maksymalna moc RF: <10 dBm

Wi-Fi 802.11a/b/g/n/ac/ax - Zakres częstotliwości: 2400-2483,5 MHz i 5150-5850 MHz

Maksymalna moc RF: <20 dBm

14. Instrukcja utylizacji produktu



Produktów na których znajduje się logo z przekreślonym pojemnikiem na odpady nie można wyrzucać razem z odpadami komunalnymi. Produkty te należy utylizować w zakładach zdolnych do ich recyklingu i odpowiedniego przetwarzania wszelkich będących odpadami produktów ubocznych.

Aby dowiedzieć się gdzie znajduje się najbliższy zakład tego typu, skontaktuj się z lokalnymi władzami. Odpowiedni recykling i utylizacja odpadów pozwalają na oszczędzanie zasobów i chronią środowisko przed zanieczyszczeniem.

15. Wsparcie



W przypadku jakiegokolwiek niezgodnego sprzętu należy go przesłać do sprzedawcy w oryginalnym opakowaniu, który przeanalizuje go i ustali źródło awarii. Jeśli sprzęt jest objęty gwarancją i spełnione są warunki, zostanie naprawiony lub wymieniony zgodnie z warunkami mającymi zastosowanie do gwarancji prawnej w dniu zakupu urządzenia. Jeśli nie jest objęty gwarancją – przesłana zostanie wycena naprawy. Gwarancja prawna nie obejmuje uszkodzeń wynikających z niewłaściwego użytkowania lub nieprawidłowego podłączenia. Sprzęt Naim jest objęty gwarancją, której warunki są lokalnie ustalone lub realizowane przez oficjalnego dealera Naim w każdym kraju, zgodnie z przepisami obowiązującymi na danym terytorium.

Usterka może być spowodowana awarią systemu lub instalacją – skontaktuj się ze sprzedawcą.

Zasoby wsparcia online są również dostępne na naszej stronie internetowej pod adresem

www.naimaudio.com

Jeśli nadal nie możesz rozwiązać problemu lub masz jakiegokolwiek pytania, skontaktuj się z support@naimaudio.com

	<p>Символ электрической опасности. Этот символ служит для предупреждения пользователя о высоком напряжении внутри устройства, которое может быть достаточной величины, чтобы представлять опасность поражения электрическим током.</p>
<p>CAUTION RISK OF ELECTRIC SHOCK DO NOT OPEN</p>	<p>ПРЕДУПРЕЖДЕНИЕ: Во избежание риска поражения электрическим током не снимайте крышку (или заднюю панель) с устройства. В этом устройстве нет деталей, обслуживаемых пользователем. Для обслуживания или ремонта обратитесь к квалифицированному специалисту.</p>
	<p>Предупреждающий символ. Этот символ предназначен для предупреждения пользователя о наличии важных инструкций, упомянутых в руководстве пользователя и относящихся к обращению с устройством, его эксплуатации и обслуживанию.</p>

1. Прочтите эти инструкции.
2. Сохраните эти инструкции.
3. Примите во внимание все предупреждения.
4. Следуйте всем инструкциям.
5. Не используйте это устройство вблизи воды.
6. Очищайте только сухой тканью.
7. Не закрывайте доступ к вентиляционным отверстиям. Установите устройство, следуя инструкциям производителя.
8. Не устанавливайте устройство рядом с источником тепла, например радиатором, плитой, вентиляционной решеткой радиатора или любым другим устройством, выделяющим тепло (включая усилители).
9. Не нарушайте функцию безопасности поляризованной вилки (общей). Поляризованная вилка имеет два контакта, один из которых шире другого. Широкий контакт предназначен для обеспечения вашей безопасности. Если поставляемая в комплекте вилка не входит в розетку, обратитесь к электрику для замены устаревшей розетки.
10. Примите меры, чтобы шнур питания не лежал на проходе и не был зажат, особенно в местах соединения с вилками, около электрических розеток и в местах выхода шнура из устройства.

11. Используйте только аксессуары, рекомендованные производителем.



12. Используйте только тележки, подставки, штативы, кронштейны или столы, рекомендованные производителем или поставляемые вместе с устройством.

Если для перемещения устройства используется тележка, соблюдайте особую осторожность во избежание травм при опрокидывании.

13. Отключайте устройство от сети во время грозы или если оно не используется в течение длительного времени.
14. Все работы по сервисному обслуживанию должны выполняться только квалифицированным персоналом сервисных служб. Устройство требует обслуживания в случае нарушения его работы или какого-либо повреждения, например при повреждении кабеля питания или вилки, если в устройство попала жидкость или посторонние предметы, устройство находилось под воздействием дождя или влаги, его уронили.
15. Подключайте это устройство только к сети с напряжением, указанным на сетевом входе. Если вы не знаете, какое напряжение в местной электрической сети, обратитесь к установщику или поставщику электроэнергии. Для устройств, предназначенных для использования с аккумуляторной батареей или другим источником питания, обратитесь к руководству пользователя.
16. Это устройство класса I. Его необходимо подключать к заземленной сетевой розетке. Подключайте устройство только с помощью сетевого кабеля с заземлением, входящего в комплект поставки.
17. Если для отключения устройства от сети используется сетевая вилка или разъем, к ним должен быть обеспечен свободный доступ. Чтобы отключить устройство от сети, выньте сетевую вилку из розетки.
18. Не перегружайте настенные розетки, удлинители или многоместные розетки. Это может привести к пожару или поражению электрическим током. Убедитесь, что максимально допустимая мощность каждого компонента установки не превышена.
19. В некоторых регионах сетевую вилку необходимо подключить к силовому кабелю. Поскольку цвета проводов в силовом кабеле могут не соответствовать цветовой маркировке контактов вилок, выполните следующие действия:
 - Провод **ЗЕЛЕНО-ЖЕЛТОГО ЦВЕТА** должен быть подключен к контакту вилки, обозначенному буквой E или символом безопасного заземления или окрашенному в **ЗЕЛЕНый** или **ЗЕЛЕНО-ЖЕЛТЫЙ ЦВЕТ**.
 - Провод **СИНЕГО** цвета должен быть подключен к контакту вилки, обозначенному буквой N или окрашенному в **ЧЕРНЫЙ** цвет.
 - Провод **КОРИЧНЕВОГО** цвета должен быть подключен к контакту вилки, обозначенному буквой L или окрашенному в **КРАСНЫЙ** цвет.

20. Для соблюдения действующих европейских норм безопасности необходимо использовать разъемы Naim для акустических систем, поставляемые с усилителями и акустическими системами.
21. **ПРЕДУПРЕЖДЕНИЕ:** Для снижения риска возгорания или поражения электрическим током не подвергайте это устройство воздействию воды, дождя или влаги. Кроме того, не допускайте попадания брызг и капель на устройство и не ставьте на него предметы, наполненные жидкостью, например вазы.
22. Не вставляйте никакие предметы в вентиляционные отверстия устройства. Они могут соприкоснуться с одним из высоковольтных компонентов или вызвать короткое замыкание, что приведет к возгоранию или поражению электрическим током.
23. При использовании устройства температура окружающей среды не должна превышать 35 °C (95 °F).
24. CI-NAP 101 : Не используйте это устройство в тропическом климате.
25. Не используйте это устройство на высоте более 2000 м (6500 футов).
26. Если устройством было перенесено из холодного помещения в теплое, перед подключением кабеля питания убедитесь, что на нем не скопился конденсат.
27. Всегда оставляйте вокруг устройства не менее 5 см (2 дюйма) свободного пространства для обеспечения хорошей вентиляции.
28. Не препятствуйте свободному вращению лопастей вентилятора. Это может привести к возгоранию, ожогам и повреждению устройства.
29. Внимание! Установленные батареи не должны подвергаться воздействию чрезмерного тепла, например солнечного света, огня и т. д.
30. Не располагайте рядом с устройством источники открытого пламени, например зажженные свечи.
31. Устройство следует крепить на стену или потолок только в том случае, если такой вариант монтажа предусмотрен производителем.
32. Это изделие предназначено для использования в помещении. Не устанавливайте его снаружи.
33. У этого устройства острые углы. Обращайтесь с ним осторожно.
33. Для вашей собственной безопасности ни при каких обстоятельствах не разбирайте оборудование Naim, не отключив его от источника питания. Вскрывая не отключенное от сети устройство, вы подвергаете себя опасности для жизни в связи с высоким напряжением или другим рискам.
34. Не пытайтесь самостоятельно ремонтировать это устройство. Открытие устройства может представлять опасность. Для выполнения любых работ с устройством обратитесь к квалифицированному специалисту.
35. При необходимости замены компонентов используйте только компоненты, указанные производителем или с такими же характеристиками, как у оригинальных. Использование компонентов, не соответствующих требованиям, может привести к возгоранию, поражению электрическим током или другим рискам.
36. После любого технического обслуживания или ремонта устройства убедитесь в безопасности его работы.
37. Перед подключением устройства установите минимальный уровень громкости. Как только продукты будут установлены, постепенно увеличивайте громкость до допустимого и комфортного уровня.
-  38. Во избежание нарушения слуха не слушайте музыку через колонки на высокой громкости в течение длительного времени. Прослушивание слишком громкой музыки через колонки может нанести вред ушам пользователя и привести к проблемам со слухом (временная или постоянная глухота, гул в ушах, шум в ушах, гиперакузия). Воздействие на уши громкостью выше 85 дБ SPL-LAeq в течение нескольких часов может необратимо повредить слух.
39. Храните все батареи вдали от детей. Если отсек для батареек закрывается неплотно, прекратите использование устройства и храните его в месте, недоступном для детей.
40. При предполагаемом проглатывании батарейки или ее попадании в любую часть тела сразу же обратитесь за медицинской помощью.
41. После извлечения продукта из упаковки храните ее в недоступном для детей месте, поскольку упаковка может представлять опасность удушья.
42. Некоторые пользователи не могут самостоятельно использовать продукт с соблюдением техники безопасности. В частности, детям младше 14 лет или людям с некоторыми видами инвалидности необходим присмотр и/или сопровождение при использовании устройства.

Вес продукта не должен превышать 18 кг. В нижней части продукта расположена табличка безопасности.

ЗАЯВЛЕНИЕ О СООТВЕТСТВИИ ТРЕБОВАНИЯМ ФЕДЕРАЛЬНОЙ КОМИССИИ США ПО СВЯЗИ

1. Данное устройство соответствует требованиям части 15 Правил Федеральной комиссии США по связи. Эксплуатация устройства ограничивается следующими двумя условиями:

(1) Данное устройство не должно создавать помех, а также
(2) Данное устройство должно принимать любые помехи, в том числе помехи, которые могут вызвать нежелательную работу.

2. Изменения или модификации, не одобренные стороной, ответственной за соблюдение требований, могут лишить пользователя права на эксплуатацию оборудования.

ПРИМЕЧАНИЕ. Данное оборудование было протестировано и признано соответствующим требованиям, предъявляемым к цифровым устройствам класса В согласно части 15 Правил Федеральной комиссии США по связи. Эти ограничения разработаны для обеспечения разумной защиты от помех при эксплуатации оборудования в домашних условиях.

Данное оборудование генерирует, использует и может излучать радиочастотную энергию и, если оно установлено и используется не в соответствии с инструкциями, может создавать помехи для радиосвязи. Однако, нет никакой гарантии, что помехи не будут возникать в конкретном месте установки. Если это оборудование вызывает помехи для приема радио- или телевизионного сигнала, что может быть определено путем включения и выключения оборудования, пользователь может попытаться устранить помехи одним или несколькими из следующих способов:

Путем переориентации или изменения расположения приемной антенны.

Путем увеличения расстояния между оборудованием и приемником.

Путем подключения оборудования к розетке в цепи, отличной от той, к которой подключен приемник.

Обратитесь к дилеру или опытному специалисту в области телевидения/радиосвязи за помощью.

Использование в частотном диапазоне 5150–5250 МГц разрешается только внутри помещений.

ПРЕДУПРЕЖДЕНИЕ СОГЛАСНО ТРЕБОВАНИЯМ МИНИСТЕРСТВА ПРОМЫШЛЕННОСТИ КАНАДЫ

Это устройство содержит передатчик (-и) / приемник (-и), освобожденные от лицензирования и соответствующие стандартам RSS Министерства инноваций, науки и экономического развития Канады для устройств, не требующих лицензирования. Эксплуатация устройства ограничивается следующими двумя условиями:

(1) Данное устройство не должно создавать помех, а также

(2) Данное устройство должно принимать любые помехи, включая помехи, которые могут вызвать нежелательную работу устройства.

ЗАЯВЛЕНИЕ О РАДИАЦИОННОМ ВОЗДЕЙСТВИИ ФЕДЕРАЛЬНОЙ КОМИССИИ США ПО СВЯЗИ (FCC) / МИНИСТЕРСТВА ПРОМЫШЛЕННОСТИ КАНАДЫ (IC)

Данное оборудование соответствует пределам радиационного воздействия, установленным FCC и IC для неконтролируемой среды. Данное оборудование следует устанавливать и эксплуатировать на расстоянии не менее 20 см от радиатора и вашего тела.

Введение

Представляем вам новый продукт серии Naim CI. Эта серия, как и вся продукция Naim Audio, ставит качество воспроизведения музыки на первое место. Чтобы полностью реализовать ее потенциал, важно следовать инструкциям по установке и эксплуатации, приведенным в данном руководстве. Вначале мы расскажем об основных характеристиках продукта и его настройке, а затем перейдем к более подробной информации.

1. Что входит в комплект?

1.1 CI-NAP 101

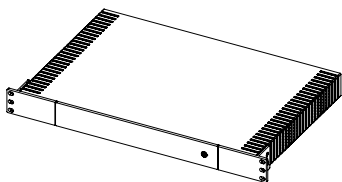

1x CI-NAP 101



1x Информационный
буклет

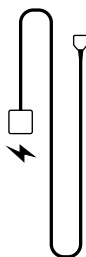

Кабель питания,
подходящий для
использования в
вашем регионе

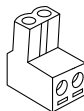

6x разъема Euroblock

1.2 CI-NAP 108

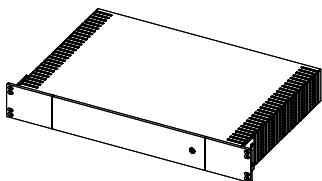

1x CI-NAP 108



1x Информационный
буклет

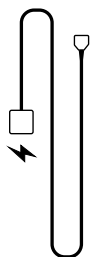

Кабель питания,
подходящий для
использования в
вашем регионе

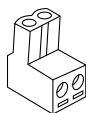

16x разъема Euroblock

1.3 CI-Uniti 102

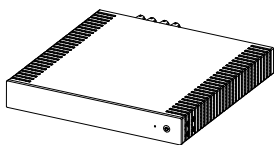

1x CI-Uniti 102



1x Информационный буклет

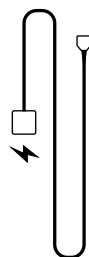

Кабель питания, подходящий для использования в вашем регионе

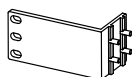

2x кронштейна



8x M4 x 12 винтов с потайной головкой с отверстием под звездообразный ключ (T10)



4x ножки

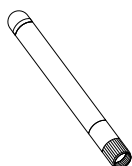

2x WiFi-антенны дальнего действия

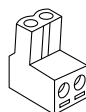

2x разъема Euroblock

2. Передняя и задняя панели устройства

2.1 CI-NAP 101

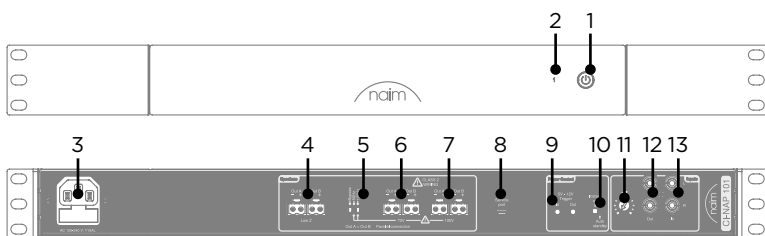

1. Кнопка Standby (Режим ожидания)

Используйте эту кнопку для переключения между режимами ON (ВКЛ.) и STANDBY (РЕЖИМ ОЖИДАНИЯ)

2. Светодиодный индикатор уровня выходного сигнала

- Зеленый/белый: Нормальный уровень сигнала
- Оранжевый: Ограничение сигнала
- Фиолетовый: Перегрев
- Мигающий красный: Перегрузка/неисправность

3. Сетевая розетка и предохранитель

При необходимости замените предохранитель на запасной из комплекта поставки или на аналогичный предохранитель, сертифицированный на соответствие ASTA или BS.

4. Низкоимпедансный выход

Для использования с колонками с импедансом от 4 до 8 Ом

Микс входов L и R моно

Выходы A и B подключены параллельно

Используются разъемы Euroblock

5. Переключатель высокоимпедансного выхода

- Вурасс (обход): высокоимпедансные выходы отключены

- 50 Гц: высокоимпедансные выходы включены с фильтром верхних частот 50 Гц

- 120 Гц: высокоимпедансные выходы включены с фильтром верхних частот 120 Гц

6. Высокоимпедансный выход 70 В

Микс входов L и R моно

Выходы A и B подключены параллельно

Используются разъемы Euroblock

7. Высокоимпедансный выход 100 В

Микс входов L и R моно

Выходы A и B подключены параллельно

Используются разъемы Euroblock

8. Сервисный порт USB (только для авторизованного сервисного центра)

9. Автоматизация системы

Позволяет синхронизировать включение/выключение питания в системе

Вход работает с напряжением от 5 до 12 В

Выход параллелен входу

10. Автоматический переключатель режима ожидания

Переключение между автоматическим режимом ожидания и мгновенным включением.

В автоматическом режиме ожидания устройство переходит в режим ожидания после 20 минут бездействия. Функция Music Sensing (Распознавание музыки) выводит усилитель из режима ожидания при регистрации входного сигнала.

Примечание: Установка этого переключателя в положение Instant on (Мгновенное включение) отключает управление питанием, увеличивая потребление электроэнергии по сравнению с положением Auto standby (Автоматический режим ожидания), которое соответствует нормативам для режима ожидания.

11. Регулировка громкости

12. Аналоговый выход RCA (стерео)

13. Аналоговый вход RCA (стерео)

2.2 CI-NAP 108

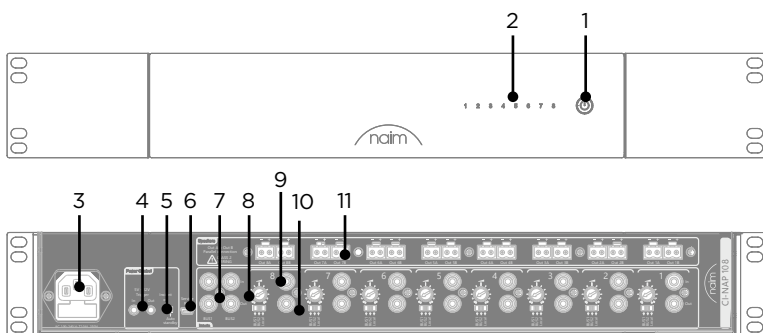

1. Кнопка Standby (Режим ожидания)

Используйте эту кнопку для переключения между режимами ON (ВКЛ.) и STANDBY (РЕЖИМ ОЖИДАНИЯ)

2. Светодиодные индикаторы уровня выходного сигнала

- Зеленый/белый: Нормальный уровень сигнала
- Оранжевый: Ограничение сигнала
- Фиолетовый: Перегрев
- Мигающий красный: Перегрузка/неисправность

3. Сетевая розетка и предохранитель

При необходимости замените предохранитель на запасной из комплекта поставки или на аналогичный предохранитель, сертифицированный на соответствие ASTA или BS.

4. Автоматизация системы

Позволяет синхронизировать включение/выключение питания в системе

Вход работает с напряжением от 5 до 12 В

Выход параллелен входу

5. Автоматический переключатель режима ожидания

Переключение между автоматическим режимом ожидания и мгновенным включением.

В автоматическом режиме ожидания устройство переходит в режим ожидания после 20 минут бездействия. Функция Music Sensing (Распознавание музыки) выводит усилитель из режима ожидания при регистрации входного сигнала.

Примечание: Установка этого переключателя в положение Instant on (Мгновенное включение) отключает управление питанием, увеличивая потребление электроэнергии по сравнению с положением Auto standby (Автоматический режим ожидания), которое соответствует нормативам для режима ожидания.

6. Сервисный порт USB (только для авторизованного сервисного центра)

7. Входы и выходы BUS1 и BUS2

Эти входы могут быть направлены на несколько каналов усилителя с помощью переключателей выбора источника.

Выход параллелен входу.

8. Локальный регулятор громкости для канала

9. Локальный вход/выход RCA

Вход только для канала

Выход параллелен входу.

10. Переключатель источников

Выбирает вход, который будет направлен на соответствующий выход каждого канала:

- BUS 1: используйте вход RCA BUS 1
- BUS 2: используйте вход RCA BUS 2
- Локальный: используйте локальный вход RCA

11. Низкоимпедансный выход

Для использования с колонками с импедансом от 4 до 8 Ом

Выходы А и В подключены параллельно

Используются разъемы Euroblock

2.3 CI-Uniti 102

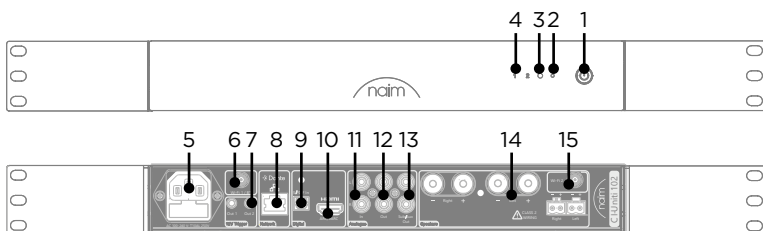

1. Кнопка Standby (Режим ожидания)

Используйте эту кнопку для переключения между режимами ON (ВКЛ.) и STANDBY (РЕЖИМ ОЖИДАНИЯ)

2. Отверстие кнопки сброса

Восстанавливает заводские настройки

3. Светодиодный индикатор сети

Указывает на состояние сети:

- Оранжевый: Запуск сети
- Мигающий оранжевый: Подключение к сети
- Мигающий фиолетовый: Режим настройки беспроводного подключения
- Фиолетовый: Wi-Fi настроен, но подключение отсутствует
- Белый: Сеть подключена

4. Светодиодный индикатор уровня выходного сигнала

- Зеленый/белый: Нормальный уровень сигнала
- Оранжевый: Ограничение сигнала
- Фиолетовый: Перегрев
- Мигающий красный: Перегрузка/неисправность

5. Сетевая розетка и предохранитель

При необходимости замените предохранитель на запасной из комплекта поставки или на аналогичный предохранитель, сертифицированный на соответствие ASTA или BS.

6. Разъем SMA для антенны WiFi/Bluetooth® (2,4 ГГц)

Установите поставленную в комплекте антенну при использовании WiFi или Bluetooth® (2,4 ГГц)

7. Выход триггера управления питанием

Выход на 12 В

8. Сетевой порт

CI-Uniti 102 использует сеть в процессе настройки. По возможности рекомендуется использовать проводное подключение к сети во время работы устройства. Это гнездо также используется для Dante.

9. Цифровой вход S/PDIF

10. Вход HDMI eARC

11. Аналоговый вход RCA (стерео)

12. Выход предварительного усилителя RCA

Здесь используется та же обработка сигнала, что и на выходе колонки

13. Выход вспомогательного предусилителя RCA

Обработка сигнала на этом выходе может отличаться от обработки сигнала на выходе колонки

14. Выходы колонок

Для использования с колонками с импедансом от 4 до 8 Ом.

Параллельно подключаемые 4-мм гнезда типа «банан» и разъемы Euroblock.

15. Разъем SMA для антенны WiFi (5 ГГц)

При использовании WiFi (5 ГГц) установите антенну из комплекта поставки

3. Подготовка

Подготовьте место установки с учетом следующих требований:

- Расположение разъемов на задней панели см. на схемах передней и задней панелей в разделе 2.
- Убедитесь, что электросеть имеет систему заземления.
- Установите другие устройства системы и подключите все необходимые кабели, например от аудиоисточников, проекторов, сетевых коммутаторов, кабели колонок.
- Для CI-Uniti 102: В сети должен использоваться DHCP-сервер для получения устройством IP-адреса
- Если устройство не монтируется в стойку, установите его на устойчивое основание.



Клемма защитного заземления. Аппаратура должна быть подключена к сетевой розетке с защитным заземлением. В качестве устройства отключения используется сетевая вилка, к которой должен быть обеспечен удобный доступ.

4. Вентиляция

Эти устройства могут передавать на колонки сигналы высокой мощности. Несмотря на эффективную технологию класса D, устройство выделяет некоторое количество тепла, зависящее от настройки громкости и импеданса колонки. Важно оставить достаточно места для циркуляции воздуха и охлаждения устройств.

5. Установка в стойку

Для установки CI-Uniti 102 в стандартную 19-дюймовую стойку для оборудования вначале необходимо установить монтажные кронштейны. Разместите крепления напротив отверстий с каждой стороны и зафиксируйте их винтами. Мы настоятельно рекомендуем эксплуатировать изделие в помещениях с контролируемым климатом.

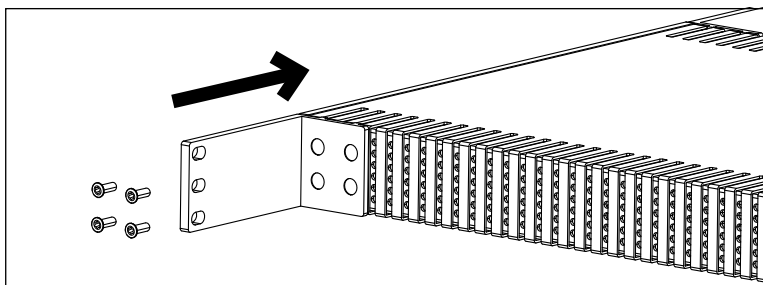

6. Установка CI-Uniti 102 на стол, полку или аналогичную твердую поверхность

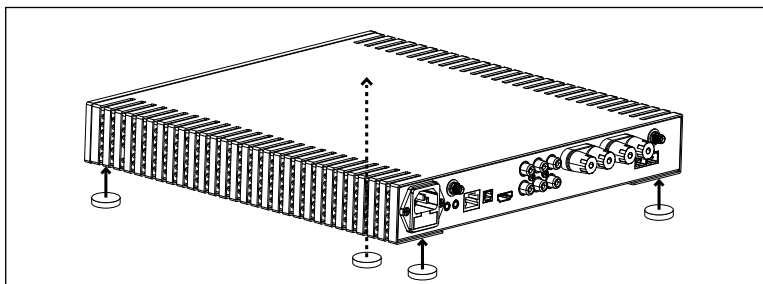

7. Подключение источников

Перед включением устройства подключите к нему все источники сигнала. Внешние источники CI-Uniti 102: HDMI, Dante, S/PDIF и RCA стерео. При необходимости входы можно отключить с помощью приложения Focal & Naim или программы Focal & Naim Manager. В CI-NAP 101 и CI-NAP 108 используются разъемы RCA phono

8. Электропитание

В комплекте с устройством поставляется сетевой кабель IEC. Подключите кабель к настенной розетке и усилителю. После подключения к электросети включите устройство, нажав кнопку на передней панели.

9. Подключение к сети (CI-Uniti 102)

При включении CI-Uniti 102 без подключенного Ethernet-кабеля передний светодиодный индикатор будет гореть оранжевым или фиолетовым, если настроен Wi-Fi.

После подключения к сети передний светодиодный индикатор будет гореть белым. Если после подключения сетевого кабеля передний светодиодный индикатор продолжает мигать, проверьте разъемы кабеля и конфигурацию маршрутизатора и коммутатора. Дополнительная информация содержится в руководстве по устранению неполадок.

10. Подключение к CI-Uniti 102

Перед подключением к CI-Uniti 102 загрузите приложение Focal & Naim (для Android или iOS). Для расширенной настройки установите программное обеспечение Focal & Naim Manager (для Windows или Mac).

Убедитесь, что устройство подключено к той же сети, что и CI-Uniti 102, и откройте приложение Focal & Naim. Оно запустит поиск устройства в сети и, обнаружив его, разрешит управление устройством.

Для более детальной настройки, включающей конфигурацию источников и выходов, запустите программу Focal & Naim Manager, которая также после запуска начнет поиск CI-Uniti 102 в сети.

11. Приложение Focal & Naim

Для получения дополнительной информации по использованию приложения Focal & Naim обратитесь к инструкции, размещенной в Интернете.

12. Индивидуальная настройка CI-Uniti 102 - Focal & Naim Manager

Обратитесь к онлайн-инструкции по этой части.

13. Технические характеристики

CI-NAP 101		
Тип		Усилитель мощности для индивидуальной установки
Количество каналов		1
Мощность / Низкий импеданс	8 Ом	500 Вт
	4 Ом	800 Вт
Мощность / Высокий импеданс	100 В	240 Вт
	70 В	150 Вт
Входные соединения		Аналоговый - Stereo RCA - Комбинированный в моно - (47 кОм)
Выходные соединения	Линейный	Сtereo RCA
	Низкий импеданс	Euroblock
	70 В	Euroblock
	100 В	Euroblock
Суммарный коэффициент нелинейных искажений (THD+N@1 кГц)		<0,008%
Усиление		+29 дБ
Отношение сигнал/шум		110 дБ (А-взвешенное)
Частотная характеристика (-3 дБ)	Низкий импеданс	3 Гц-70 кГц
	Высокий импеданс	50 Гц/120 Гц-25 кГц
Источник питания		100-240 В +/-10 %, 50/60 Гц
Проводная автоматизация		12 В вход/выход
Высота стойки		1U
БТЕ		120 БТЕ/час
БТЕ в нерабочем состоянии		90 БТЕ/час
БТЕ в режиме ожидания		1,7 БТЕ/час
Размеры (В x Д x Г)		1 ^{3/4} x17 ^{3/8} x11 ^{3/4} " (4,45x44x30 см)
Вес		19,62 фунта (8,9 кг)
Номинальная потребляемая мощность		170 Вт
Максимальная потребляемая мощность		1500 Вт
Потребляемая мощность в режиме ожидания		≤0,5 Вт
Рабочая температура		5-35 °C
Температура хранения		от -20 °C до 60 °C

Любая из этих спецификаций может быть изменена Naim и ее партнерами без предварительного уведомления.

CI-NAP 108		
Тип		Усилитель мощности для индивидуальной установки
Количество каналов		8
Мощность (низкий импеданс)	8 Ом	150 Вт
	4 Ом	260 Вт
Входные соединения		Аналоговый - RCA - (47 кОм)
Выходные соединения	Линейный	RCA
	Колонки	Euroblock
Суммарный коэффициент нелинейных искажений (THD+N@1 кГц)		<0,006 %
Усиление		+29 дБ
Отношение сигнал/шум		105 дБ (А-взвешенное)
Частотная характеристика (-3 дБ)		3 Гц-70 кГц
Источник питания		100-240 В +/-10 %, 50/60 Гц
Проводная автоматизация		12 В вход/выход
Высота стойки		1,5U
БТЕ		310 БТЕ/час
БТЕ в нерабочем состоянии		130 БТЕ/час
БТЕ в режиме ожидания		1,7 БТЕ/час
Размеры (В x Д x Г)		2 ^{5/8} x17 ^{3/8} x11 ^{3/4} " (6,66x44x30 см)
Вес		15,43 фунта (7,7 кг)
Номинальная потребляемая мощность		340 Вт
Максимальная потребляемая мощность		2300 Вт
Потребляемая мощность в режиме ожидания		≤0,5 Вт
Рабочая температура		5-35 °C
Температура хранения		от -20 °C до 60 °C

Любая из этих спецификаций может быть изменена Naim и ее партнерами без предварительного уведомления.

Любая из этих спецификаций может быть изменена Naim и ее партнерами без предварительного уведомления.

CI-Uniti 102		
Тип		Потоковый усилитель для индивидуальной установки
Количество каналов	Линейный	4
	Аmp	2
Мощность (низкий импеданс)	8 Ом	150 Вт
	4 Ом	260 Вт
Входные соединения		Аналоговый - стерео RCA - (47 кОм / 2,5 В RMS) S/PDIF - до 96 кГц / 24 бита HDMI eARC - LPCM до 192 кГц / 24 бита стерео
Выходные соединения		Основное: 1 стерео RCA С усилением: Euroblock / 4 мм разъемы типа «банан» Sub/Aux : 1 стерео RCA
Совместимые потоковые сервисы		TIDAL TIDAL Connect Spotify Connect - бесплатно + поддержка Premium Qobuz QQ Music через QPlay UPnP с очередью воспроизведения Интернет-радио + подкасты AirPlay Chromecast Приемник Dante - с поддержкой 48 кГц Поддержка Bluetooth® SBC+AAC
Пользовательский интерфейс		Приложение Focal & Naim - Базовое использование Focal & Naim Manager - Конфигурация
Совместимые операционные системы		iOS и Android для приложения Focal & Naim Windows, MacOS для Focal & Naim Manager
Multiroom		Синхронизация до 31 стримера Focal & Naim с возможностью управления через приложение Focal & Naim
Партнеры по интеграции		Control4, Crestron, EAN, Savant
Проводная автоматизация		2 x 1/8" (3,5 мм) разъема mono jack - 12 В выходы триггера
Сеть		RJ45 Gigabit Ethernet - совместим с IPv4 и Ipv6 802.11ax (Wi-Fi 6) - 2x2 MIMO - Внешняя антенна Bluetooth® LE 5.1 - Внешняя антенна, общая с WiFi 1
Суммарный коэффициент нелинейных искажений (THD+N@1 кГц)		<0,006 %
Усиление		+29 дБ
Отношение сигнал/шум		110 дБ (А-взвешенное)
Частотная характеристика (-3 дБ)		5 Гц-70 кГц
Максимальная частота дискретизации		32 бит / 384 кГц
Источник питания		100-240 В +/-10 %, 50/60 Гц
Высота стойки		1U
БТЕ		120 БТЕ/час
БТЕ в нерабочем состоянии		70 БТЕ/час
БТЕ в режиме ожидания		1,7 БТЕ/час
Размеры (В x Д x Г)		1 ^{1/2} "x11 ^{3/4} "x 11 ^{3/4} " (4,45x30x30 см)
Вес		9,9 фунтов (4,5 кг)
Номинальная потребляемая мощность		70 Вт
Максимальная потребляемая мощность		1000 Вт
Потребляемая мощность в режиме ожидания		≤0,5 Вт
Потребляемая мощность в режиме ожидания сети		≤2 Вт
Рабочая температура		5-35 °C
Температура хранения		от -20 °C до 60 °C

Примечание: Если установить таймер автоматического перехода в режим ожидания в приложении Focal & Naim для iOS или Android на Never (Никогда), устройство будет потреблять больше электроэнергии, чем при установке таймера автоматического перехода в режим ожидания на время (в минутах)

Bluetooth® версии BLE 5.1 - Частотный диапазон: 2400-2483,5 МГц

Максимальная РЧ мощность: <10 дБм

Wi-Fi 802.11a/b/g/n/ac/ax - Частотный диапазон: 2400-2483,5 МГц и 5150-5850 МГц

Максимальная РЧ мощность: <20 дБм

14. Инструкции по утилизации продукции

Продукты с символом перечеркнутого мусорного бака нельзя утилизировать как бытовые отходы. Эти продукты должны быть утилизированы на объектах, способных осуществлять их переработку и надлежащим образом обрабатывать любые побочные отходы. Свяжитесь с местным органом власти для получения информации о ближайшем подобном объекте. Надлежащая переработка и утилизация отходов позволяют сохранить ресурсы и защищают окружающую среду от загрязнения.





15. Поддержка

В случае если оборудование не соответствует заявленным характеристикам, его необходимо отправить дилеру в оригинальной упаковке для проверки и определения причины неисправности. Если оборудование находится на гарантийном обслуживании и условия гарантии соблюдены, оно будет отремонтировано или заменено в соответствии с условиями установленной законом гарантии, действующими на дату покупки устройства. В противном случае заявителю будет представлена смета на ремонт. Установленная законом гарантия не распространяется на повреждения, возникшие в результате ненадлежащего использования или неправильного подключения. На оборудование Naim распространяется гарантия, условия которой устанавливаются на региональном уровне или выполняются официальным дилером Naim в каждой стране в соответствии с законодательством соответствующей территории.

Дефект может быть вызван неисправностью системы или неправильной установкой, обратитесь к своему дилеру.

Ресурсы онлайн-поддержки также доступны на нашем сайте www.naimaudio.com

Если вашу проблему не удалось решить или у вас остались вопросы, напишите письмо по эл. почте support@naimaudio.com

	<p>電力危險符號。該符號用於警示用戶設備內存在高壓，其程度可能足以構成觸電危險。</p>
	<p>警告：為防止觸電危險，請勿從裝置上移除蓋子（或機背）。本裝置內沒有用戶可自行維修的部件。如需維護或修理，請聯絡合資格專業人員。</p>
	<p>警示符號。該符號旨在提醒用戶注意《用戶手冊》中提及的與裝置的處理、操作和維護有關的重要說明。</p>

1. 閱讀這些說明。
2. 妥善保管這些說明。
3. 遵守所有警告。
4. 遵循所有指示。
5. 請勿在水邊使用本裝置。
6. 只使用乾布清潔。
7. 請勿堵塞通風口。按照製造商的說明安裝裝置。
8. 請勿將裝置放置於熱源附近，如散熱器、灶具、暖氣通風口或任何其他會發熱的裝置（包括擴音器）。
9. 請按照極化插頭的安全使用方法使用（常規）。極化插頭有兩個插片，其中一片比另一片寬。為安全起見，已配備寬插片。如果提供的插頭不能插入您的插座，請找電工更換舊式插座。
10. 請勿踩踏電源線，尤其不要擠壓插頭、插座以及電源線與裝置連接處。
11. 只應使用製造商推薦的配件。



12. 只使用製造商推薦的或與裝置一併出售的手推車、托架、三腳架、支架或桌子。

使用手推車移動裝置時，請格外小心，避免因傾倒而造成傷害。

13. 雷雨天氣或長時間不使用時，請拔下裝置的電源插頭。

14. 所有維修均須由合資格維修人員進行。裝置無法正常運行或發生任何損壞均應進行維修，如電源線或插頭受損、液體灑到裝置上、物體掉入裝置、裝置被雨淋或受潮或者跌落。

15. 此裝置只能連接至靠近電源入口處標示的市電電壓。如不確定當地市電電壓，可諮詢安裝人員或供電商。對於需使用電池或其他電源的裝置，請參閱《用戶手冊》。

16. 這是 1 類裝置。必須將其插入接地的電源插座。只能使用隨附的具有接地連接功能的電源線連接此裝置。

17. 若將電源插頭或連接器作為裝置的電源斷開裝置，則必須確保其易於觸及。要切斷裝置的電源，請從插座上拔出電源插頭。

18. 請勿讓牆壁插座、延長線或多孔插座過載。否則可能導致火災或觸電。確保不超過每個安裝組件的最大允許功率。

19. 在某些地區，可能需要為隨附的電源線安裝電源插頭。由於電源線中的電線顏色可能與插頭中端子的顏色標記不一致，請按下列步驟進行操作：

- 黃綠相間的電線必須接在標有字母 E 或安全接地標記的插頭上，或接在標有綠色或黃綠相間的插頭上。
- 藍色的電線必須接在有字母 N 或黑色標記的插頭上。
- 色的電線必須接在有字母 L 或紅色標記的插頭上。

20. 為了符合目前歐洲的安全規例，必須在適用情況下使用擴音器及喇叭隨附的 Naim 喇叭連接部件。

21. 警告：為避免火警或觸電危險，請勿將本裝置放置在水浸、雨淋及潮濕環境中。此外，裝置必須避免雨淋或水濺，亦不要將盛有液體的物品（如花瓶）置於裝置之上。

22. 請勿將任何物品插入裝置的通風口。這些物品可能會接觸到高壓組件或造成短路，從而引發火災或觸電事故。

23. 使用裝置時，環境溫度不應超過 35 °C (95 °F)。

24. CI-NAP 101：請勿在熱帶氣候下使用此裝置。

25. 請勿在海拔 2,000 米 (6,500 呎) 以上的地方使用此裝置。

26. 若裝置從寒冷環境運輸到溫暖環境，請確保在連接電源線之前無冷凝水積聚。

27. 裝置四周應留出至少 5 厘米 (2 吋) 的空間，以確保通風良好。

28. 請勿阻止風扇葉片自由旋轉，否則可能導致火災、燒傷及裝置損壞。

29. 警告：安裝好的電池不得暴露於過熱環境中，如陽光下、火源附近等。

30. 請勿在裝置附近放置明火源，如點燃的蠟燭。

31. 只有在製造商允許的情況下，才能將本裝置安裝於牆壁或天花板上。

32. 本裝置的設計僅供室內使用，不得將本品安裝於室外。

33. 此裝置有尖角，請小心處理。

34. 為保障您的安全，在任何情況下均應先切斷市電電源，方才開啟 Naim 設備。若市電仍然連接，打開裝置將使您暴露於致命電壓或其他風險之中。

35. 請勿自行修理本裝置。打開裝置可能有危險。如需對裝置進行任何處理，請聯絡合資格專業人員。

36. 需要更換組件時，只能使用製造商指定的組件或與原組件規格相同的組件。使用不符合標準的組件可能會引發火災、觸電或其他風險。

37. 對裝置進行任何維護或修理工作後，都要對其進行測試，確保安全運行。

38. 連接裝置前，請將音量調至最小。產品連接完成後，逐步將音量提高至合理、舒適的水平。

39. 為避免損害您的聽力，請勿長時間以高音量收聽揚聲器。以過高音量聆聽揚聲器可能損害用戶的耳朵，並可能導致聽覺問題（暫時性或永久性耳聾、耳朵嗡嗡作響、耳鳴、聽覺過敏）。暴露於均能音量聲壓級 (SPL Laeq) 高於 85dB 的環境下數小時，可能造成不可逆的聽覺損害。

40. 將電池置於兒童觸摸不到的地方。如電池盒未妥善關閉，請停止使用本裝置，並將其置於兒童觸摸不到的地方。



41. 如您認為可能誤吞電池或電池在體內某個部位，請盡快就醫。
42. 將產品從包裝內取出後，請將包裝置於兒童接觸不到的地方，否則可能有窒息風險。
43. 某些用戶沒有足夠的自立能力，無法自行安全地使用本產品。尤其是 14 歲以下的兒童或某些類型的殘疾人，在使用本裝置時必須有人監護及/或陪同。

產品重量不得超過 18 公斤。產品底部貼有安全標籤。

取得審驗證明之低功率射頻器材，非經核准，公司、商號或使用者均不得擅自變更頻率、加大功率或變更原設計之特性及功能。低功率射頻器材之使用不得影響飛航安全及干擾合法通信；經發現有干擾現象時，應立即停用，並改善至無干擾時方得繼續使用。前述合法通信，指依電信管理法規定作業之無線電通信。低功率射頻器材須忍受合法通信或工業、科學及醫療用電波輻射性電機設備之干擾。

聯邦通信委員會 (FCC) 合規聲明

1. 本裝置符合 FCC 規則第 15 部分的規定。其操作合乎以下兩種狀況：

- (1) 本裝置不會造成有害干擾，並且
- (2) 本裝置必須能夠耐受接收到的所有干擾，包括可能導致非預期操作的干擾。

2. 未經合規性負責方明確許可的變更或改動可能會導致用戶的設備操作權限失效。

備註：本設備已經過測試，結果符合 FCC 規則第 15 部分對 B 類數位裝置的限制。此等限制旨在於住宅安裝環境中對有害干擾提供合理防護。

本設備會產生、使用並可能發出射頻能量，如不按照指引安裝和使用，可能對無線電通信產生有害干擾。然而，概不保證在特定安裝情況下不會出現干擾。如果經關閉本設備而判斷其確實對無線電或電視接收產生有害干擾，用戶可以嘗試透過以下一種或多種方法改善干擾情況：

調整接收天線的方向或換個位置。

增加設備與接收器之間的距離。

將該設備與接收器的插頭，插在不同電路的電源插座上。

如需協助，請諮詢經銷商或有經驗的無線電/電視技術人員。

1510-5250MHz 頻段僅限室內使用。

加拿大工業部 (IC) 警告

本裝置包含符合加拿大創新、科學及經濟發展部免許可 RSS 規定的免許可發射器/接收器。其操作合乎以下兩種狀況：

- (1) 本裝置不會造成干擾；並且
- (2) 本裝置必須能夠耐受所有干擾，包括可能導致裝置非預期操作的干擾。

FCC/IC 輻射暴露聲明

本設備符合 FCC 及 IC 針對未受控環境設立的輻射暴露限值。安裝和操作本設備時，輻射器與人體之間應至少保持 20 厘米的距離。

簡介

歡迎使用 Naim CI 系列新產品。與所有 Naim Audio 產品一樣，該系列產品以音樂效能作為優先考慮因素。為了實現該產品的全部潛能，請務必按照本手冊中提供的安裝與使用指南進行操作。我們先開始瞭解一些產品和設定要點，然後再瞭解詳細資訊。

1. 包裝內的物品？

1.1 CI-NAP 101

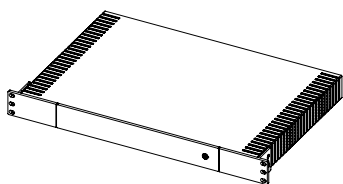

1x CI-NAP 101



1x 資訊手冊

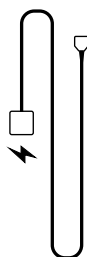

與當地要求相容的電源線

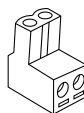

6x 歐式接線端子

1.2 CI-NAP 108

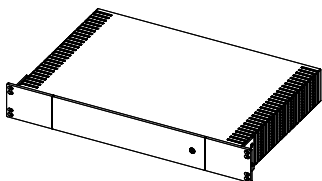

1x CI-NAP 108



1x 資訊手冊

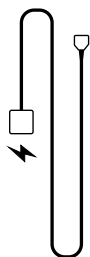

與當地要求相容的電
源線

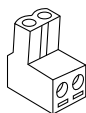

16x 歐式接線端子

1.3 CI-Uniti 102

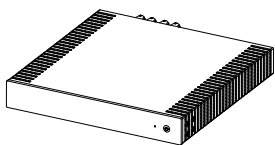

1x CI-Uniti 102



1x 資訊手冊

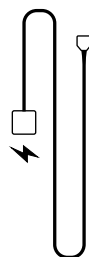

與當地要求相容的電源線

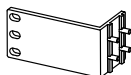

2x 托架



8x M4 x 12 梅花沉頭螺釘 (T10)



4x 支架

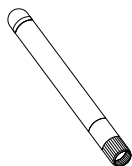

2x 無線 WiFi 天線

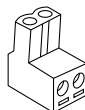

2x 歐式接線端子

2. 產品前後面板

2.1 CI-NAP 101

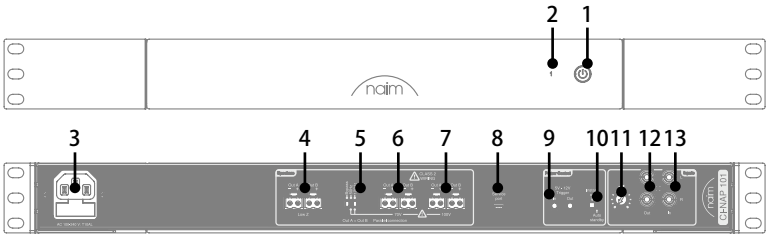

1. Standby (待機) 按鈕

此按鈕用於在 On (開機) 和 STANDBY (待機) 模式之間切換

2. LED 輸出電平

- 綠色/白色: 正常訊號電平
- 橙色: 訊號削波
- 紫色: 熱保護
- 紅色閃爍: 過載保護

3. 電源插座和保險絲

必要時, 請使用隨附的備用保險絲或經 ASTA 或 BS 認證的相同保險絲進行替換。

4. 低阻抗輸出

可與阻抗為 4Ω 至 8Ω 的揚聲器配合使用

L 和 R 輸入的單聲道混音

輸出 A 和 B 之間並聯

使用歐式接線端子

5. 高阻抗輸出開關

- 旁路: 禁用高阻抗輸出

- 50Hz: 使用 50Hz 高通濾波器啟用高阻抗輸出

- 120Hz: 使用 120Hz 高通濾波器啟用高阻抗輸出

6. 70V 高阻抗輸出

L 和 R 輸入的單聲道混音

輸出 A 和 B 之間並聯

使用歐式接線端子

7. 100V 高阻抗輸出

L 和 R 輸入的單聲道混音

輸出 A 和 B 之間並聯

使用歐式接線端子

8. USB 服務連接埠 (僅限獲授權服務中心使用)

9. 系統自動控制

可在整個系統中同步開/關電源

輸入電壓範圍為 5V 至 12V

輸出與輸入並行

10. 自動待機開關

可在自動待機和即時開機之間切換。在自動待機模式下, 設備將在 20 分鐘休止狀態後切換到待機狀態。當偵測到輸入訊號時, 音樂感應功能可將功放從待機狀態喚醒。

注意: 與符合待機規定的「Auto standby」(自動待機) 位置相比, 將此開關設定為「Instant on」(瞬動) 會破壞電源管理並消耗更多電量。

11. 音量控制

12. RCA 模擬輸出 (立體聲)

13. RCA 模擬輸入 (立體聲)

2.2 CI-NAP 108

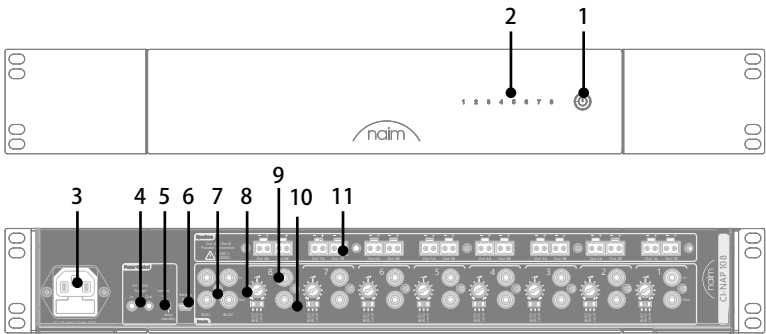

1.Standby (待機) 按鈕

此按鈕用於在 On (開機) 和 STANDBY (待機) 模式之間切換

2.LED 輸出電平

- 綠色/白色: 正常訊號電平
- 橙色: 訊號削波
- 紫色: 熱保護
- 紅色閃爍: 過載保護

3.電源插座和保險絲

必要時, 請使用隨附的備用保險絲或經 ASTA 或 BS 認證的相同保險絲進行替換。

4..系統自動控制

可在整個系統中同步開/關電源

輸入電壓範圍為 5V 至 12V

輸出與輸入並行

5.自動待機開關

可在自動待機和即時開機之間切換。在自動待機模式下, 設備將在 20 分鐘休止狀態後切換到待機狀態。當偵測到輸入訊號時, 音樂感應功能可將功放從待機狀態喚醒。

注意: 與符合待機規定的「Auto standby」(自動待機) 位置相比, 將此開關設定為「Instant on」(瞬動) 會破壞電源管理並消耗更多電量。

6.USB 服務連接埠 (僅限獲授權服務中心使用)

7.BUS1 和 BUS2 輸入和輸出

使用訊號源選擇開關可將這些輸入路由至多個放大器通道。

輸出與輸入並行。

8.通道本地音量控制

9.本地 RCA 輸入/輸出

僅限輸入通道

輸出與輸入並行。

10.訊號源選擇開關

可以為每個通道選擇要路由到相應輸出的源:

- 總線 1: 使用總線 1 RCA 輸入
- 總線 2: 使用總線 2 RCA 輸入
- 本地: 使用本地 RCA 輸入

11.低阻抗輸出

可與阻抗為 4Ω 至 8Ω 的揚聲器配合使用

輸出 A 和 B 之間並聯

使用歐式接線端子

2.3 CI-Uniti 102

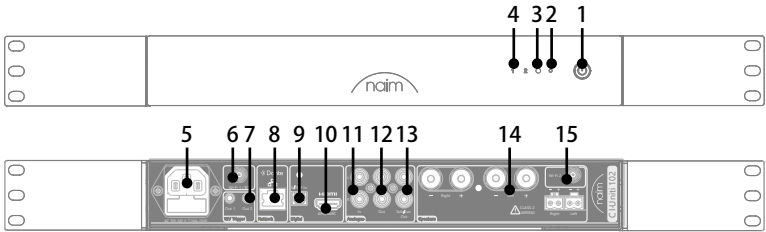

1.Standby (待機) 按鈕

此按鈕用於在 On (開機) 和 STANDBY (待機) 模式之間切換

2.Reset (復位) 按鈕針孔

恢復出廠設置

3.網路 LED

表示網路狀態：

- 橙色：網路啟動
- 橙色閃爍：網路連接
- 紫色閃爍：無線設定模式
- 紫色：已配置 Wi-Fi 但無法連接
- 白色：網路已連接

4.LED 輸出電平

- 綠色/白色：正常訊號電平
- 橙色：訊號削波
- 紫色：熱保護
- 紅色閃爍：過載保護

5.電源插座和保險絲

必要時，請使用隨附的備用保險絲或經 ASTA 或 BS 認證的相同保險絲進行替換。

6.用於 WiFi/Bluetooth® 天線 (2.4GHz) 的 SMA 連接器

使用 WiFi 或 Bluetooth® (2.4GHz) 時，安裝隨附的天線

7.電源控制觸發輸出

輸出電壓為 12V

8.網路連接埠

CI-Uniti 102 在配置時需使用網路。在使用過程中，盡可能使用有線網路連接。該插座也用於 Dante。

9.S/PDIF 數位輸入

10.HDMI eARC 輸入

11.RCA 模擬輸入 (立體聲)

12.前置放大器輸出 RCA

其訊號處理與揚聲器輸出相同

13.輔助前置放大器輸出 RCA

這可能與揚聲器輸出的訊號處理不同

14.揚聲器輸出

可與阻抗為 4Ω 至 8Ω 的揚聲器配合使用。
平行連接的 4 毫米香蕉插座和歐式接線端子。

15.用於 WiFi 天線的 (5GHz) SMA 連接器

使用 WiFi (5GHz) 時，安裝隨附的天線

3.準備

請按以下幾點準備安裝位置：

- 請參閱第 2 節中的前後面板圖，查看後面板連接器的位置。
- 確保主電源帶有接地連接。
- 安裝系統中的其他設備和所需的任何線纜，例如音頻源、投影儀、網路交換機以及揚聲器線纜。

- 用於 CI-Uniti 102：網路須使用 DHCP 伺服器，設備才能獲取 IP 地址

- 脫離機架安裝時，確保將設備安裝在穩固的底座上。

保護接地端。設備應連接到帶接地保護的電源插座上。電源插座用作斷開裝置，應保持易於操作。



4.通風

本設備可為揚聲器提供高功率。雖然基於高效的 D 類技術，但仍會產生一定熱量，熱量多少隨音量設定及揚聲器阻抗而變化。裝置周圍應預留足夠的空間，以保持空氣流通，讓裝置正常冷卻。

5.機架安裝

要將 CI-Uniti 102 安裝在標準的 19 吋設備機架上，首先要安裝支架。將固定件面向孔放置，使用螺釘將其固定。

我們強烈建議產品在氣候控制的空間中操作

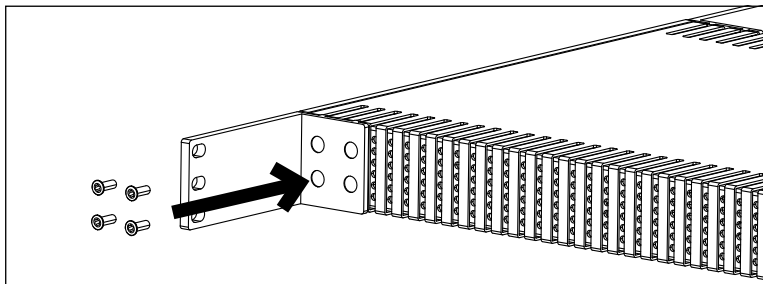

6.在桌子、架子或類似穩固表面安裝 CI-Uniti 102

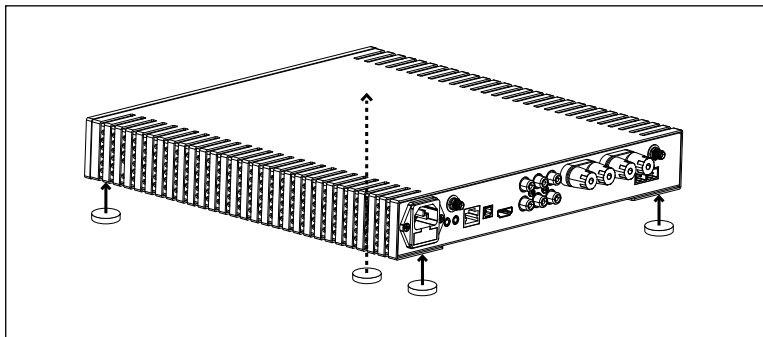

7.訊號源連接

設備開機前，請連接所有訊號源。CI-Uniti 102 有以下外部訊號源：HDMI、Dante、S/PDIF 及 RCA 立體聲。必要時，可使用 Focal & Naim 應用程式或 Focal & Naim Manager 軟體禁用輸入。CI-NAP 101 及 CI-NAP 108 使用 RCA 耳機連接器

8.電源

設備隨附一根 IEC 電源線。將電源線連接至牆壁插座和放大器。接通電源後，按下前方面板上的按鈕打開裝置。

9.連接網路 (CI-Uniti 102)

如 CI-Uniti 102 接通電源，但未透過以太網連接網路，前面的 LED 燈將顯示穩定的橙色；如已配置無線網路，則顯示紫色。
網路連接建立後，前面的 LED 燈將顯示穩定的白色。如連接網路線纜後，前面的 LED 燈繼續閃爍，請檢查網線插頭以及路由器和交換機的配置。更多資訊請參閱故障排除指南。

10.連接 CI-Uniti 102

嘗試連接至 CI-Uniti 102 之前，請先下載 Focal & Naim 應用程式（安卓或 iOS）。如需使用高級設定功能，請安裝 Focal & Naim Manager 軟體（Windows 或 Mac）。確保裝置與 CI-Uniti 102 處於同一網路，並打開 Focal & Naim 應用程式。該軟體將在網路上搜索設備，找到後就允許對設備進行控制。

如需更詳細的設定（包括配置訊號源及輸出），請啟動 Focal & Naim Manager 軟體，該軟體也將首先搜索網路中的 CI-Uniti 102。

11.Focal & Naim 應用程式

有關使用 Focal & Naim 應用程式的更多幫助，請參閱線上說明。

12.自訂 CI-Uniti 102 - Focal & Naim Manager

本部分內容請參閱線上說明。

13.規格

CI-NAP 101		
類型	自訂安裝功率放大器	
通道數	1	
低阻抗功率	8Ω	500W
	4Ω	800W
高阻抗功率	100V	240W
	70V	150W
輸入連接	模擬 - 立體聲 RCA - 合併為單聲道 - (47kΩ)	
輸出連接	線路	立體聲 RCA
	低阻抗	歐式接線端子
	70V	歐式接線端子
	100V	歐式接線端子
總諧波失真 (THD+N@1kHz)	<0.008%	
增益	29dB	
訊噪比	110dB (A 加權)	
響應頻率 (-3dB)	低阻抗	3Hz - 70kHz
	高阻抗	50Hz/120Hz - 25kHz
工作電源電壓	100V 至 240V +/-10%, 50/60Hz	
有線自動化	12V 輸入/輸出	
機架高度	1U	
BTU	120BTU/小時	
空閒 BTU	90BTU/小時	
待機 BTU	1.7BTU/小時	
尺寸 (高 x 長 x 寬)	1 ^{3/4} X 17 ^{3/8} X 11 ^{3/4} 吋 (4.45x44x30 厘米)	
重量	19.62 磅 (8.9 公斤)	
額定功率	170W	
最大消耗功率	1500W	
待機功耗	≤ 0.5 W	
工作溫度	5° C 至 35° C	
儲存溫度	-20° C 至 60° C	

Naim 及其合作夥伴如對任何規格作出更改，恕不另行通知。

CI-NAP 108		
類型	自訂安裝功率放大器	
通道數	8	
功率 (低阻抗)	8Ω	150W
	4Ω	260W
輸入連接	模擬 - RCA - (47kΩ)	
輸出連接	線路	RCA
	揚聲器	歐式接線端子
總諧波失真 (THD+N@1kHz)	<0.006%	
增益	29dB	
訊噪比	105dB (A 加權)	
響應頻率 (-3dB)	3Hz - 70kHz	
工作電源電壓	100V 至 240V +/-10%, 50/60Hz	
有線自動化	12V 輸入/輸出	
機架高度	1.5U	
BTU	310BTU/小時	
空閒 BTU	130BTU/小時	
待機 BTU	1.7BTU/小時	
尺寸 (高 x 長 x 寬)	2 ^{5/8} X 17 ^{3/8} X 11 ^{3/4} 吋 (6.66x44x30 厘米)	
重量	15.43 磅 (7.7 公斤)	
額定功率	340W	
最大消耗功率	2300W	
待機功耗	≤0.5 W	
工作溫度	5° C 至 35° C	
儲存溫度	-20° C 至 60° C	

Naim 及其合作夥伴如對任何規格作出更改，恕不另行通知。

CI-Uniti 102		
類型	自訂安裝串流放大器	
通道數	線路	4
	放大	2
功率 (低阻抗)	8Ω	150W
	4Ω	260W
輸入連接	模擬 - 立體聲 RCA - (47kΩ /2.5V RMS) S/PDIF - 最高 96kHz / 24bit HDMI eARC - LPCM 最高 192kHz / 24bit 立體聲	
輸出連接	主連接: 1 路立體聲 RCA 放大: 歐式接線端子/4 毫米香蕉接頭 次/輔連接: 1 路立體聲 RCA	
相容的串流服務	TIDAL TIDAL Connect Spotify Connect - 免費 + 支援 Premium Qobuz 透過 QPlay 播放 QQ 音樂 帶播放列表的 UPnP 網路電台 + 播客 AirPlay 內建 Chromecast Dante 接收器 - 支援 48kHz 支援 Bluetooth® SBC+AAC	
用戶界面	Focal & Naim 應用程式 - 基本使用 Focal & Naim Manager - 配置	
相容的操作系統	Focal & Naim 應用程式適用於 iOS 及 Android 系統 Focal & Naim manager 適用於 Windows、MacOS 系統	
多房間	最多同步 31 台 Focal & Naim 串流媒體, 並透過 Focal & Naim 應用程式進行控制	
集成合作夥伴	Control4、Crestron、EAN、Savant	
有線自動化	2 x 1/8 吋 (3.5 毫米) 單聲道插頭 - 12V 觸發輸出	
網路	RJ45 千兆以太網 - 兼容 IPv4 和 IPv6 802.11ax (Wi-Fi 6) - 2x2 MIMO - 外置天線 Bluetooth® LE 5.1 - 與 WiFi 1 共用外置天線	
總諧波失真 (THD+N@1kHz)	<0.006%	
增益	29dB	
訊噪比	110dB (A 加權)	
響應頻率 (-3dB)	5Hz - 70kHz	
最大採樣率	32bit / 384kHz	
工作電源電壓	100V 至 240V +/-10%, 50/60Hz	
機架高度	1U	
BTU	120BTU/小時	
空閒 BTU	70BTU/小時	
待機 BTU	1.7BTU/小時	
尺寸 (高 x 長 x 寬)	1 ^{3/4} X 11 ^{3/4} X 11 ^{3/4} 吋 (4.45x30x30 厘米)	
重量	9.9 磅 (4.5 公斤)	
額定功率	70W	
最大消耗功率	1000W	
待機功耗	≤ 0.5 W	
待機功耗	≤ 2 W	
工作溫度	5° C 至 35° C	
儲存溫度	-20° C 至 60° C	

注意：在 Focal & Naim iOS 或 Android 應用程式中將自動待機定時器設定為「Never」（從不），將比將 Auto-Standby（自動待機）定時器設定為某個時間（以分鐘為單位）消耗更多電量。

Bluetooth® 版本 BLE 5.1 - 頻率範圍：2400--2483.5MHz

最大射頻功率：<10dBm

Wi-Fi 802.11a/b/g/n/ac/ax - 頻率範圍：2400--2483.5MHz 和 5150--5850MHz

最大射頻功率：<20dBm

14. 產品回收說明

帶有劃掉的輪式垃圾箱標誌的產品不可作為生活垃圾處理。這些產品必須在回收設施中進行處理，之後所產生的任何廢物亦需妥善處理。如需瞭解有關附近回收設施的詳細資訊，請聯絡您的地方當局。遵守適當的回收和廢物處理方式有助於節約資源和保護環境免受污染。





15. 支援

如出現任何不符合標準的設備，必須將其原封不動地送到經銷商處，經銷商將對其進行分析，並確定故障原因。如裝置在保修期內且符合條件，則將根據裝置購買日期的法定保修適用條件對裝置進行維修或更換。否則，將提供維修估價單。法定擔保不涵蓋因誤用或錯誤連接造成的損壞。Naim 設備的保修條件由各國的 Naim 官方經銷商根據當地法律制定或執行。

如屬系統故障或安裝所致的缺陷，請聯絡經銷商。

亦可自我們的網站獲取線上支援資源，請訪問 www.naimaudio.com。

如問題仍無法解決，或有任何疑問，請聯絡 support@naimaudio.com

	<p>電気的なハザード記号。この記号は、感電のリスクを構成するのに十分な大きさの高電圧が機器内に存在することを警告するためのものです。</p>
<p>CAUTION RISK OF ELECTRIC SHOCK DO NOT OPEN</p>	<p>警告：感電のリスクを避けるため、機器からカバー（または背面）を取り外さないでください。この機器には、ユーザーが整備できる部品はありません。メンテナンスや修理については、資格のある専門家にご相談ください。</p>
	<p>警告記号。この記号は、取扱説明書に記載されている、機器の取り扱い、操作、保守に関する重要な指示の存在を警告するためのものです。</p>

- 以下の説明をお読みください。
- これらの指示を守ってください。
- すべての警告に耳を傾けてください。
- すべての指示に従ってください。
- 本機器を水の近くで使用しないでください。
- 乾いた布で拭いてください。
- 換気口をふさがしないでください。製造元の指示に従って機器を取り付けます。
- 本機器を、ラジエーター、調理器、暖房用換気口、その他熱を発生する機器（アンプを含む）などの熱源の近くに設置しないでください。
- 極性プラグ（モモン）の安全目的を破らないでください。極性プラグには2つのブレードがあり、一方が他方より幅が広がっています。幅広のブレードは安全のために装備されています。付属のプラグがコンセントに合わない場合は、電気技師に相談し、古くなったコンセントを交換してください。
- 電源コードは、特にプラグ、ソケット、機器から出る部分で、歩いたり挟まれたりしないように保護してください。
- メーカーが推奨するアクセサリのみを使用してください。
- トロッパー、スタンド、三脚、ブラケット、テーブルは、メーカーが推奨するもの、または機器と一緒に販売されているもののみを使用してください。
- 機器の移動に台車を使用する場合は、転倒による怪我に十分注意してください。
- 落雷時や長時間使用しない場合は、本機器の電源プラグを抜いてください。
- すべての整備は、資格を持つサービス担当者に依頼してください。例えば、電源ケーブルやプラグが損傷した場合、液体がこぼれた場合、物が落ちた場合、雨や湿気にさらされた場合、落下した場合などです。
- 本機器は、電源コンセントの近くに表示されている電源電圧にのみ接続してください。地域の主電圧が不明な場合は、施工業者または電力会社にお尋ねください。バッテリーまたは他の電源で使用することを意図した機器については、ユーザーマニュアルを参照してください。
- これはクラス1の機器です。アース付きコンセントに接続してください。付属のアース接続付き電源ケーブルのみを使用してください。
- 電源プラグまたはコネクタを本機器の電源遮断に使用する場合は、容易にアクセスできるようにしてください。本機器を電源から切り離すには、電源プラグをソケットから取り外します。
- 壁コンセント、延長コード、複数のソケットコンセントに過負荷をかけないでください。火災や感電の原因となります。本機器の各コンポーネントの最大許容電力を超えないようにしてください。
- 地域によっては、付属の電源リード線に電源プラグを取り付ける必要があります。電源コードのワイヤーの色がプラグのターミナルを識別するカラーマーキングに対応していない場合がありますので、その場合は以下の手順に従ってください：
 - 緑と黄色に着色されたワイヤーは、Eの文字または安全アースの記号が示されたプラグの端子、または緑または緑と黄色に着色された端子に接続する必要があります。
 - 青色に着色されたワイヤーは、Nの文字または黒色に着色されたプラグの端子に接続する必要があります。
 - BROWNに着色されたワイヤーは、Lの文字またはREDに着色されたプラグの端子に接続する必要があります。
- 現行の欧州安全規制に準拠するためには、アンプやラウドスピーカーに付属のNaim ラウドスピーカーコネクタを使用することが不可欠です。
- 警告：火災や感電の危険を避けるため、この機器を水、雨、湿気にさらさないでください。また、液体が滴り落ちたり、飛び散ったりするような環境では使用せず、花瓶のような液体が入ったものを機器の上に置かないでください。
- 本機器の換気口に物を入れしないでください。高電圧の部品に接触したり、ショートしたりして、火災や感電の原因となることがあります。
- 本機器を使用する際は、周囲温度が35℃を超えないようにしてください。
- CI-NAP 101：熱帯地域では使用しないでください。
- 高度2,000m以上では使用しないでください。
- 本機器が寒い環境から暖かい環境に輸送された場合、電源ケーブルを接続する前に結露していないことを確認してください。
- 換気をよくするため、本機器の周囲は常に少なくとも5cm（2インチ）空けてください。
- ファンの羽根が自由に回転するのを妨げないでください。火災、やけど、機器破損の原因となります。
- 警告：取り付けたバッテリーは、日光や火気などの過度の熱にさらさないでください。
- 火のついたロウソクなど、裸火を機器の近くに置かないでください。
- 本機器を壁や天井に取り付けるのは、メーカーが許可している場合に限りです。
- 本製品は屋内用に設計されています。屋外には設置しないでください。
- 本機器には鋭い角があります。取り扱いには慎重に行ってください。
- いかなる状況下でも本機器の筐体を開ける場合、お客様の安全のため、取り掛かる前にまず電源プラグをコンセントから抜いてください。電源が接続されたままになっている場合、機器を開けると致死電圧やその他の危険にさらされ

ます。

- 35.本機器を自分で修理しようとししないでください。本機器を開けると危険です。本機器に関するすべての作業は、資格のある専門家にご依頼ください。
- 36.交換部品が必要な場合は、メーカー指定の部品またはオリジナルと同一の仕様の部品のみを使用してください。適合しない部品を使用すると、火災、感電、その他の危険を引き起こす可能性があります。
- 37.本機器のメンテナンスや修理を行った後は、テストを行って安全に作動していることを確認してください。
- 38.本機器を接続する前に、音量を最小にしてください。本製品を設置したら、適度で快適なレベルまで徐々に音量を上げていきます。



- 39.聴力へのダメージを避けるため、長時間、大音量でスピーカーを聴かないでください。ラウドスピーカーを過大な音量で使用すると、耳を傷つけ、聴覚障害（一時的または永続的な難聴、耳鳴り、耳鳴、聴覚過敏）を引き起こす可能性があります。85dB SPL-LAeqを超える音量に数時間耳をさらすと、聴力に不可逆的な損傷を与える可能性があります。
- 40.すべての電池は子供の手が届かないところに保管してください。電池収納部がしっかりと閉まらない場合は、使用を中止し、お子様の手の届かないところに保管してください。
- 41.電池を飲み込んだ、または体の一部に入れたと思われる場合は、直ちに医師の診察を受けてください。
- 42.梱包から本製品を取り出した後は、梱包を子供の手が届かない場所に保管してください。窒息のリスクがあります。
- 43.自力で本製品を危険なく使用できるほど自立していないユーザーもいます。特に、14歳未満のお子様、または何らかの障害をお持ちの方は、本機器を使用する際、監督および/または同伴が必要です。

本製品の重量は18kgを超えることはありません。本製品下部には安全ラベルが貼られています。

FCC 声明

- 1.本機器はFCC規則第15項 (Part15) に準拠しています。次の2つの条件にしたがって使用してください。
 - (1) 本機器は、有害な干渉を引き起こしてはならない。
 - (2) 本機器は、望ましくない動作の原因となる干渉を含め、受信した干渉を受け入れなければならない。
- 2.コンプライアンスに責任を持つ当事者によって明示的に承認されていない変更または修正は、本機器を操作するユーザーの権限を無効にする可能性があります。
ご注意: 本機器は、FCC 規則/パート 15 に従ったクラス B デジタル機器の制限に準拠することが試験により確認されています。これらの制限は、住宅設備における有害な干渉に対する合理的な保護を提供するように設計されています。本機器は、無線周波数エネルギーを発生させ、放射する可能性があり、説明書に従って設置および使用されない場合、無線通信に有害な干渉を引き起こす可能性があります。ただし、特定の設置で干渉が発生しないという保証はありません。本機器によりラジオまたはテレビの受信が干渉されている場合は（機器の電源を切ったり入れたりすると確認できます）、以下の1つまたは複数の方法を使用して干渉を解消することが推奨されます。
受信アンテナの向きまたは設置場所を変更する。
本機器と受信機の距離を離す。
受信機が接続されている回路とは異なる回路の差込口に機器を接続する。
最寄りのディーラー、または専門のラジオ/テレビ技術者にご相談ください。
5150-5250MHzは屋内での使用に限定されます。

IC 警告

- 本機器には、カナダイノバージョン・科学経済開発省のライセンス免除RSSIに準拠したライセンス免除トランスミッター(複数可)/レシーバー(複数可)が含まれています。次の2つの条件にしたがって使用してください。
- (1) 本機器は干渉を引き起こしてはなりません。
 - (2) 本機器は、本機器の望ましくない動作を引き起こす干渉を含め、あらゆる干渉を受け入れなければならない。

FCC/IC放射線被曝声明

本機器は、非管理環境に対して定められた FCC および IC の放射線暴露制限に準拠しています。本機器は、ラジエーターと身体との距離を20cm以上離して設置・操作してください。

はじめに

Naim CI シリーズへようこそ。他のNaimオーディオ製品同様、このシリーズは音楽的パフォーマンスを第一に考えています。そのポテンシャルを最大限に発揮させるためには、本マニュアルに記載されている設置および使用に関するガイドラインに従うことが重要です。より詳細な情報に移る前に、まずは製品とセットアップの要点について説明します。

1. 梱包内容

1.1 CI-NAP 101

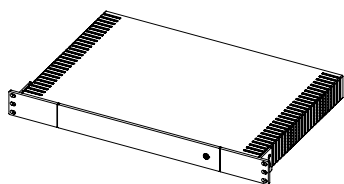

1x CI-NAP 101



1x 情報冊子

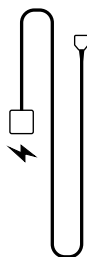

電源ケーブル

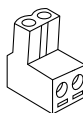

6xユーロブロックコネクタ

1.2 CI-NAP 108

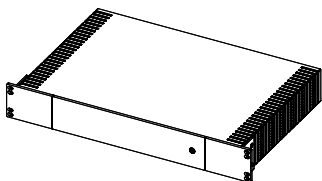

1x CI-NAP 108



1x 情報冊子

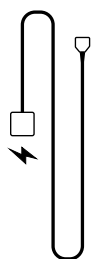

電源ケーブル

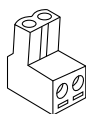

16xユーロブロックコネクタ

1.3 CI-Uniti 102

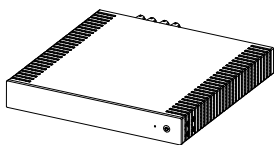

1x CI-Uniti 102



1x 情報冊子

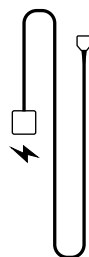

電源ケーブル

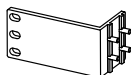

2x ブラケット



8x M4 x 12皿ネジ、トルクスヘッド (T10)



4x 脚

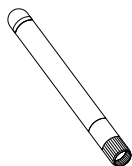

2x リモート WiFi エアリアル

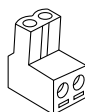

2x ユーロブロックコネクター

2.フロントおよびリア製品パネル

2.1 CI-NAP 101

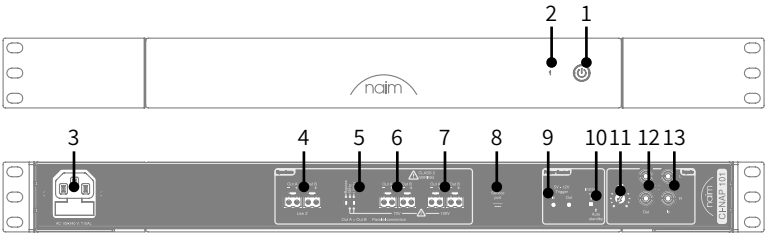

1.「Standby (スタンバイ)」ボタン

このボタンは「ON (オン)」モードと「Standby (スタンバイ)」モードの切り替えに使用します。

2.出力レベルLED

- グリーン/ホワイト: 通常の信号レベルの場合
- オレンジ: 信号がクリッピングしている場合
- 紫: 過温度の場合
- 赤の点滅: 過負荷/故障

3.メインソケットとヒューズ

必要であれば、付属の交換部品、または ASTA や BS が承認した同一のヒューズと交換してください。

4.低インピーダンス出力

インピーダンス $4\Omega \sim 8\Omega$ のスピーカー用

L と R 入力のモノ・ミックス

A と B の出力は並列

ユーロブロックコネクタ使用

5.ハイ・インピーダンス出力スイッチ

- バイパス: ハイ・インピーダンス出力は無効

- 50Hz: ハイ・インピーダンス出力は50Hzハイ・パス・フィルタで有効

- 120Hz: ハイ・インピーダンス出力は120Hzのハイ・パス・フィルタで有効

6.70Vハイ・インピーダンス出力

L と R 入力のモノ・ミックス

A と B の出力は並列

ユーロブロックコネクタ使用

7.100Vハイ・インピーダンス出力

L と R 入力のモノ・ミックス

A と B の出力は並列

ユーロブロックコネクタ使用

8.USBサービスポート (認定サービスセンター専用)

9.システム・オートメーション

システム全体の電源オン/オフの同期が可能

入力は5Vから12Vの電圧に対応

出力は入力と並列

10.「Auto standby (自動スタンバイ)」スイッチ

「Auto standby (自動スタンバイ)」と「Instant on (インスタントオン)」を切り替えます。「Auto standby (自動スタンバイ)」の場合、20分間操作しないと「Standby (スタンバイ)」に切り替わります。ミュージック・センシングは、入力信号が検出されるとアンプを「Standby (スタンバイ)」から復帰させます。

ご注意: このスイッチを「Instant on (インスタントオン)」に設定すると、電源管理が無効になり、スタンバイ規制に準拠した「Auto standby (自動スタンバイ)」位置よりも多くの電力を消費します。

11.音量調節

12.RCAアナログ出力 (ステレオ)

13.RCAアナログ入力 (ステレオ)

2.2 CI-NAP 108

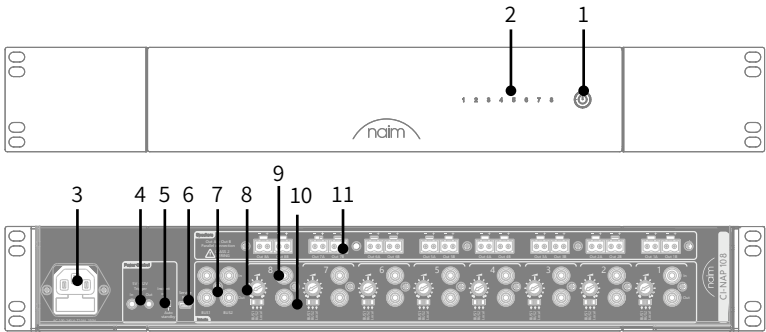

1.「Standby (スタンバイ)」ボタン

このボタンは「ON (オン)」モードと「Standby (スタンバイ)」モードの切り替えに使用します。

2.出力レベルLED

- グリーン / ホワイト: 通常の信号レベルの場合
- オレンジ: 信号がクリッピングしている場合
- 紫: 過温度の場合
- 赤の点滅: 過負荷/故障

3.メインソケットとヒューズ

必要であれば、付属の交換部品、または ASTA や BS が承認した同一のヒューズと交換してください。

4.システム・オートメーション

システム全体の電源オン/オフの同期が可能

入力は5Vから12Vの電圧に対応

出力は入力と並列

5.「Auto standby (自動スタンバイ)」スイッチ

「Auto standby (自動スタンバイ)」と「Instant on (インスタントオン)」を切り替えます。「Auto standby (自動スタンバイ)」の場合、20分間操作しないと「Standby (スタンバイ)」に切り替わります。ミュージック・センシングは、入力信号が検出されるとアンプを「Standby (スタンバイ)」から復帰させます。

ご注意: このスイッチを「Instant on (インスタントオン)」に設定すると、電源管理が無効になり、スタンバイ規制に準拠した「Auto standby (自動スタンバイ)」位置よりも多くの電力を消費します。

6.USBサービスポート (認定サービスセンター専用)

7.BUS1およびBUS2の入出力

これらの入力は、「Source select (ソースセレクト)」スイッチを使って複数のアンプチャンネルにルーティングできます。

出力は入力と並列。

8.チャンネルのローカル音量調整

9.ローカルRCA入出力

チャンネルのみの入力

出力は入力と並列。

10.ソースセクター

各チャンネルの対応するアウトプットにルーティングされる入力を選択します:

- BUS 1: BUS 1のRCA入力を使用
- BUS 2: BUS 2のRCA入力を使用
- ローカル: ローカルRCA入力を使用

11.低インピーダンス出力

インピーダンス4Ω~8Ωのスピーカー用

AとBの出力は並列

ユーロブロックコネクタ使用

2.3 CI-Uniti 102

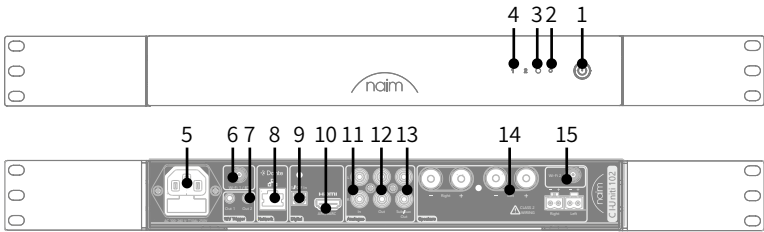

1.「Standby (スタンバイ)」ボタン

このボタンは「ON (オン)」モードと「Standby (スタンバイ)」モードの切り替えに使用します。

2.「Reset (リセット)」ボタン

工場出荷時の設定に戻す

3.ネットワークLED

ネットワークの状態を示す:

- オレンジ:「Network starting (ネットワーク開始)」
- オレンジ色の点滅:「Network connecting (ネットワーク接続)」
- 紫の点滅:ワイヤレスセットアップモード
- 紫:Wi-Fiを設定したが接続できない
- 白:ネットワークに接続しました

4.出力レベルLED

- グリーン/ホワイト通常の信号レベルの場合
- オレンジ:信号がクリッピングしている場合
- 紫:過温度の場合
- 赤の点滅:過負荷/故障

5.メインソケットとヒューズ

必要であれば、付属の交換部品、または ASTA や BS が承認した同一のヒューズと交換してください。

6.WiFi/Bluetooth®アンテナ用SMAコネクタ (2.4GHz)

WiFiまたはBluetooth® (2.4GHz)を使用する場合は、付属のアンテナを取り付けます。

7.電源制御トリガー出力

出力は12V

8.ネットワークポート

CI-Uniti102は、設定時にネットワークを使用します。可能であれば、使用中は有線ネットワーク接続を使用してください。このソケットはDanteにも使用されます。

9.S/PDIFデジタル入力

10.HDMI eARC入力

11.RCAアナログ入力 (ステレオ)

12.プリアンプ出力RCA

スピーカー出力と同じ信号処理が施されています。

13.補助プリアンプ出力 RCA

スピーカー出力とは異なる信号処理が可能です。

14.スピーカー出力

インピーダンス4Ω~8Ωのスピーカー用。

4Mmバナナソケットとユーロブロックコネクタを並列接続。

15.WiFiアンテナ (5GHz) 用SMAコネクタ

WiFi (5GHz)を使用する場合は、付属のアンテナを取り付けます。

3.準備

以下の点に注意して設置場所を準備します:

- リアパネルのコネクター位置については、セクション2のフロントパネルとリアパネルの図を参照してください。
- 電源がアース接続であることを確認してください。
- オーディオソース、プロジェクター、ネットワークスイッチ、スピーカーケーブルなど、システムの他のユニットや必要なケーブルを設置します。
- CI-Uniti 102の場合:ネットワークは、本機器がIPアドレスを取得できるようにDHCPサーバーを使用する必要があります。



-ラックマウントしない場合は、本機器を安定した台座の上に設置してください。
保護接地端子。本製品は、保護アース接続された電源ソケットに接続してください。電源プラグは断路器として使用され、容易に操作可能でなければなりません。

4.換気

これらのユニットは、スピーカーに高いパワーレベルを供給することができます。効率的なクラスDテクノロジーをベースにしていますが、多少の熱は発生します。その量は、ボリュームの設定やスピーカーのインピーダンスによって異なります。空気が循環し、機器が適切に冷却されるよう、十分なスペースを確保することが重要です。

5.ラックの設置

CI-Uniti 102を標準の19インチ機器ラックに取り付けるには、まずマウントブラケットを取り付ける必要があります。マウントを両側の穴の反対側に置き、ネジでマウントを固定する。本製品は、空調管理された場所で使用することを強くお勧めします。

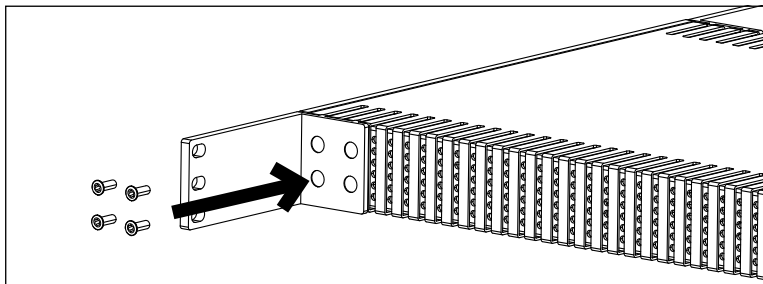

6.テーブル、棚、または類似の固体表面の設置 CI-Uniti 102

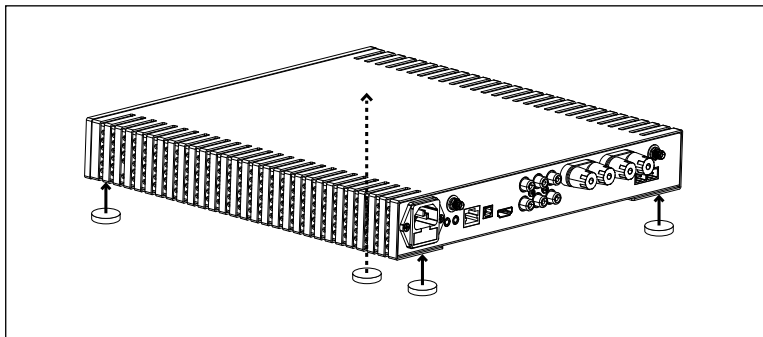

7.ソースの接続

本機器の電源を入れる前に、すべてのソースを接続してください。CI-Uniti 102には以下の外部ソースがあります：HDMI、Dante、S/PDIF、RCAステレオ。必要に応じて、Focal & NaimアプリまたはFocal & Naim Managerソフトウェアを使用して入力を無効にすることができます。CI-NAP 101とCI-NAP 108はRCAフォノ端子を使用します

8.電源

IEC電源ケーブルは本機器に付属しています。ケーブルをコンセントとアンプに接続します。電源に接続したら、フロントパネルのボタンを押して本機器の電源を入れます。

9.ネットワークへの接続 (CI-Uniti 102)

イーサネットケーブルを接続せずにCI-Uniti 102の電源を入れると、前面のLEDはオレンジ色に点灯し、Wi-fiが設定されている場合は紫色に点灯します。

ネットワーク接続が確立されると、フロントLEDは白色に点灯します。ネットワークケーブルを接続しても前面LEDが点滅し続ける場合は、ケーブルの差し込み、ルータとスイッチの設定を点検します。詳しくはトラブルシューティングガイドをご覧ください。

10.CI-Uniti 102への接続

CI-Uniti 102に接続する前に、Focal & Naimアプリ(AndroidまたはiOS)をダウンロードしてください。高度なセットアップを行うには、Focal & Naim Managerソフトウェア(Windows またはMac)をインストールします。

本機器がCI-Uniti 102と同じネットワーク上にあることを確認し、Focal & Naimアプリを開きます。ネットワーク上のユニットを検索し、見つかったら制御を許可します。

ソースや出力の設定など、より詳細なセットアップを行うには、Focal & Naim Managerソフトウェアを起動します。これはネットワーク上のCI-Uniti 102を検索しても起動することができます。

11.Focal & Naimアプリ

Focal & Naimアプリの使い方については、オンライン説明書をご参照ください。

12.CI-Uniti 102をカスタマイズ - Focal & Naim Manager

この部分については、オンラインの手順書を参照してください。

13.製品仕様

CI-NAP 101		
タイプ	カスタム・インストール・パワーアンプ	
チャンネル数	1	
電力(ロー・インピーダンス)	8Ω	500W
	4Ω	800W
電力(ハイ・インピーダンス)	100V	240W
	70V	150W
入力接続	アナログ - ステレオRCA - モノラルに結合 - (47kΩ)	
出力接続	ライン	ステレオRCA
	ロー・インピーダンス	ユーロブロック
	70V	ユーロブロック
	100V	ユーロブロック
全高調波歪み (THD+N@1kHz)	<0.008%	
増幅率	29dB	
信号対雑音比	110dB (A-加重)	
周波数特性 (-3dB)	ロー・インピーダンス	3Hz - 70kHz
	高インピーダンス	50Hz/120Hz - 25kHz
動作電源	100V~240V±10%、50/60Hz	
ワイヤード・オートメーション	12V入出力	
ラックの高さ	1U	
BTU	120BTU/時	
アイドルBTU	90BTU/時	
スタンバイBTU	1.7BTU/時	
寸法(高さ×長さ×奥行き)	1 ^{3/4} ×17 ^{3/8} ×11 ^{3/4} インチ(4.45×44×30cm)	
重量	19.62ポンド(8.9キログラム)	
公称消費電力	170W	
最大消費電力	1500W	
スタンバイモード時の消費電力	≤0.5 W	
動作温度	5°C~35°C	
保存温度	-20°C~60°C	

本仕様は予告なく変更されることがあります。

CI-NAP 108		
タイプ		カスタム・インストール・パワーアンプ
チャンネル数		8
電力 (ロー・インピーダンス)	8Ω	150W
	4Ω	260W
入力接続		アナログ - RCA - (47kΩ)
出力接続	ライン	RCA
	スピーカー	ユーロブロック
全高調波歪み (THD+N@1kHz)		<0.006%
増幅率		29dB
信号対雑音比		105dB (A加重)
周波数特性 (-3dB)		3Hz - 70kHz
動作電源		100V~240V±10%、50/60Hz
ワイヤード・オートメーション		12V入出力
ラックの高さ		1.5U
BTU		310BTU/時
アイドルBTU		130BTU/時
スタンバイBTU		1.7BTU/時
寸法 (高さ×長さ×奥行き)		2 ^{5/8} ×17 ^{3/8} ×11 ^{3/4} インチ(6.66×44×30cm)
重量		15.43ポンド(7.7キロ)
公称消費電力		340W
最大消費電力		2300W
スタンバイモード時の消費電力		≤0.5 W
動作温度		5°C~35°C
保存温度		-20°C~60°C

本仕様は予告なく変更されることがあります。

CI-Uniti 102		
タイプ		カスタム・インストール・ストリーミング・アンプ
チャンネル数	ライン	4
	アンプ	2
電力(ロー・インピーダンス)	8Ω	150W
	4Ω	260W
入力接続		アナログ - ステレオRCA - (47kΩ /2.5V RMS) S/PDIF - 最大96kHz/24ビット HDMI eARC - LPCM 最大192kHz/24bit ステレオ
出力接続		メイン:1ステレオRCA 増幅:ユーロブロック/4mm/パナココネクター サブ/予備 :1ステレオRCA
対応ストリーミングサービス		TIDAL TIDALコネクト Spotify Connect - 無料 + プレミアムサポート Qobuz QPlay経由QQミュージック プレイキュー付きUPnP インターネットラジオ+ポッドキャスト AirPlay Chromecastビルトイン Danteレシーバー - 48kHz対応 Bluetooth® SBC+AAC対応
ユーザーインターフェース		Focal & Naim App - 基本的な使い方 Focal & Naim Manager - 構成
対応OS		iOS/Android対応Focal & Naimアプリ Focal & Naimマネージャー用Windows, MacOS
マルチルーム		最大31台のFocal & Naimストリーマーを同期し、Focal & Naimアプリからコントロール可能
統合パートナー		Control4、Crestron、EAN、Savant
ワイヤード・オートメーション		2×1/8" (3.5mm) モノジャック端子 - 12Vトリガー出力
ネットワーク		RJ45ギガビットイーサネット - IPv4およびIPv6対応 802.11ax (- Wi-Fi 6) - 2x2 MIMO - 外部アンテナ Bluetooth® LE 5.1 - WiFi 1 & 共用する外部アンテナ
全高調波歪み (THD+N@1kHz)		<0.006%
増幅率		29dB
信号対雑音比		110dB (A加重)
周波数特性 (-3dB)		5Hz - 70kHz
最大サンプリング・レート		32bit / 384kHz
動作電源		100V~240V±10%、50/60Hz
ラックの高さ		1U
BTU		120BTU/時
アイドルBTU		70BTU/時
スタンバイBTU		1.7BTU/時
寸法(高さ×長さ×奥行き)		1 ^{3/4} ×11 ^{3/4} ×11 ^{3/4} インチ(4.45×30×30cm)
重量		9.9ポンド(4.5キログラム)
公称消費電力		70W
最大消費電力		1000W
スタンバイモード時の消費電力		≤0.5 W
「Network standby(ネットワークスタンバイ)」モード時の消費電力		≤2 W
動作温度		5°C~35°C
保存温度		-20°C~60°C

ご注意:Focal & Naim iOS または Android アプリで「Auto-Standby(オートスタンバイ)」タイマーを「Never(使用しない)」に設定すると、オートスタンバイタイマーを時間(分)に設定するよりも多くの電力を消費します。

Bluetooth® バージョン BLE 5.1 - 周波数範囲:2400~2483.5MHz

最大RF電力:10dBm

未滿Wi-Fi 802.11a/b/g/n/ac/ax - 周波数範囲:2400-2483.5MHzおよび5150-5850MHz

最大RFパワー:20dBm未滿

14. 製品のリサイクルについて



× 印の付いた車輪付きゴミ箱のロゴが表示された製品は、家庭廃棄物として処分することはできません。これらの製品は、リサイクル可能な施設で廃棄し、副産物を適切に処理しなければなりません。

これらの施設の詳細に関しては地域の自治体にお問い合わせください。適切なリサイクルと廃棄物処分は、資源の保存と汚染からの環境の保護に役立ちます。

15. サポート



不適合な機器があった場合は、元の梱包のまま販売店に送付する必要があります。販売店はその機器を分析し、故障の原因がどこにあるかを特定します。本機器が保証期間内であり、条件を満たしている場合、機器の購入日に法的保証に適用される条件に従って、機器の修理または交換を行います。そうでない場合は、修理の見積もりが提出されます。法的保証は、誤用や誤った接続による損害には適用されません。Naim の機器には保証が適用され、その条件は各国の法律に従い、その国の正規販売店によって設定または実施されます。

不具合は、システムの故障または設置に起因する場合がありますので、販売店にお問い合わせください。

オンライン・サポート・リソースは当社ウェブサイトでもご覧いただけます。

www.naimaudio.com

それでも問題が解決しない場合、またはご質問がある場合は、support@naimaudio.comまでご連絡ください。

	<p>전기적 위험 기호. 이 기호는 감전 위험을 초래할 수 있는 충분한 크기의 고전압이 기기 내에 존재함을 사용자에게 경고하기 위한 것입니다.</p>
<div style="background-color: black; color: white; padding: 5px; text-align: center;"> <p>CAUTION RISK OF ELECTRIC SHOCK DO NOT OPEN</p> </div>	<p>경고: 감전 위험을 방지하려면 기기에서 덮개(또는 뒷면)를 분리하지 마십시오. 이 장치에는 사용자가 수리할 수 있는 부품이 없습니다. 유지 보수 또는 수리는 자격을 갖춘 전문가에게 문의하십시오.</p>
	<p>경고 기호. 이 기호는 사용 설명서에 언급된 기기의 취급, 작동 및 유지 보수와 관련된 중요한 지침이 있음을 사용자에게 경고하기 위해 고안되었습니다.</p>

1. 이 지침을 읽으십시오.
2. 이 지침을 잘 보관하십시오.
3. 모든 경고에 유의하십시오.
4. 모든 지침을 따르십시오.
5. 이 장치를 물 근처에서 사용하지 마십시오.
6. 마른 천으로만 청소하십시오.
7. 환기구를 막지 마십시오. 제조사의 지침에 따라 장치를 설치하십시오.
8. 라디에이터, 조리기, 난방 통풍구 또는 열을 발생시키는 기타 장치(앰프 포함)와 같은 열원 근처에 장치를 설치하지 마십시오.

9. 극성 플러그(공통)의 안전 목적을 훼손하지 마십시오. 극성 플러그에는 두 개의 블레이드가 있으며 한쪽이 다른 쪽보다 넓습니다. 안전을 위해 넓은 블레이드가 제공됩니다. 제공된 플러그가 콘센트에 맞지 않는 경우 전기 기술자에게 문의하여 구형 콘센트를 교체하십시오.
10. 전원 코드를 특히 플러그, 소켓, 그리고 장치에서 나오는 지점에서 밟히거나 끼이지 않도록 보호하십시오.
11. 제조사에서 권장하는 액세서리만 사용하십시오.



12. 제조사가 권장하거나 장치와 함께 판매되는 트롤리, 스탠드, 삼각대, 브래킷 또는 테이블만 사용하십시오.
- 트롤리를 사용하여 장치를 옮길 때는 트롤리가 넘어져 부상을 입지 않도록 각별히 주의하십시오.
13. 낙뢰가 발생하거나 장시간 사용하지 않을 때는 이 장치의 플러그를 뽑으십시오.
14. 모든 서비스는 자격을 갖춘 서비스 담당자에게 문의하십시오. 장치가 정상적으로 작동하지 않거나 어떤 식으로든 손상된 경우, 예를 들어 전원 케이블이나 플러그가 손상된 경우, 장치에 액체가 얼지 않거나 어떤 물건이 떨어진 경우, 장치가 비나 습기에 노출된 경우 또는 떨어뜨린 경우 서비스가 필요합니다.
15. 이 장치는 전원 입력부 근처에 표시된 전원 전압에만 연결하십시오. 현지 전원 전압을 모를 경우, 설치업체나 전기 공급업체에 문의하십시오. 배터리 또는 다른 전원과 함께 사용하도록 설계된 장치의 경우 사용 설명서를 참조하십시오.

16. 이 장치는 클래스 1 장치입니다. 접지된 전원 소켓에 연결해야 합니다. 접지 연결이 포함된 제공된 전원 케이블을 사용하여 장치를 연결하십시오.
17. 전원 플러그 또는 커넥터를 장치의 전선 차단 장치로 사용하는 경우 쉽게 접근할 수 있어야 합니다. 장치를 전원에서 분리하려면 전원 소켓에서 전원 플러그를 뽑으십시오.
18. 벽면 소켓, 연장 코드 또는 여러 개의 소켓 콘센트에 과부하를 주지 마십시오. 화재나 감전의 원인이 될 수 있습니다. 설치 시 각 구성 요소의 최대 허용 전력을 초과하지 않도록 주의하십시오.
19. 일부 지역에서는 전원 플러그를 동봉된 전원 리드에 연결해야 합니다. 전원 리드의 전선 색상이 플러그에 표시된 단자 색상과 다를 수 있으므로 다음 지침에 따라 연결하십시오.

- 녹색 및 노란색으로 된 전선은 E자 또는 안전 접지 기호가 표시된 플러그의 단자나 녹색 또는 녹색 및 노란색 단자에 연결해야 합니다.
- 파란색 전선은 N이라고 표시된 플러그의 단자나 검은색 단자에 연결해야 합니다.
- 갈색 전선은 L이라고 표시된 플러그의 단자나 빨간색 단자에 연결해야 합니다.
- 20. 최신 유럽 안전 법규를 준수하려면, 해당되는 경우, 앰프 및 스피커와 함께 제공된 Naim 스피커 커넥터를 사용해야 합니다.

21. 경고: 화재나 감전의 위험을 줄이려면 이 장치를 물, 비 또는 습기에 노출시키지 마십시오. 또한 장치에 액체가 떨어지거나 튀지 않도록 해야 하며 꽃병과 같이 액체가 담긴 물건을 장치 위에 올려놓지 않아야 합니다.
22. 장치의 환기구에 물건을 넣지 마십시오. 고전압 부품에 닿거나 단락되어 화재나 감전의 원인이 될 수 있습니다.

23. 장치를 사용할 때 주변 온도가 35° C(95° F)를 초과해서는 안 됩니다.
24. CI-NAP 101 : 열대 기후에서는 이 장치를 사용하지 마십시오.
25. 해발 2,000m(6,500ft) 이상의 고도에서는 이 장치를 사용하지 마십시오.
26. 장치를 추운 환경에서 따뜻한 환경으로 옮긴 경우 전원 케이블을 연결하기 전에 결로가 발생하지 않았는지 확인하십시오.

27. 환기를 위해 항상 장치 주변에 최소 5cm(2인치)의 공간을 두십시오.
28. 팬 블레이드가 자유롭게 회전하는 것을 방해하지 마십시오. 화재, 화상 및 장치 손상의 원인이 될 수 있습니다.
29. 경고: 설치된 배터리를 햇빛, 불 등과 같은 과도한 열에 노출시키지 마십시오.
30. 커진 양초와 같은 노출된 불꽃을 장치 근처에 두지 마십시오.
31. 장치는 제조사에서 허용하는 경우에만 벽이나 천장에 설치해야 합니다.
32. 이 기기는 실내용입니다. 제품을 실외에 설치하지 마십시오.
33. 이 장치는 모서리가 날카롭습니다. 조심스럽게 다루십시오.
34. 사용자의 안전을 위해, 어떤 경우에도 전원공급장치에서 분리하지 않은 상태에서 Naim 기기를 열지

마십시오. 전원이 연결된 상태에서 장치를 열면 치명적인 전압이나 기타 위험에 노출될 수 있습니다.

35. 이 장치를 직접 수리하려고 하지 마십시오. 장치를 열면 위험할 수 있습니다. 장치에 대한 모든 작업은 자격을 갖춘 전문가에게 문의하십시오.

36. 교체 부품이 필요한 경우 제조사에서 지정한 부품 또는 원래 부품과 동일한 사양의 부품만 사용하십시오. 규격에 맞지 않는 부품을 사용하면 화재, 감전 또는 기타 위험이 발생할 수 있습니다.

37. 장치에 대한 유지보수 또는 수리 작업 후에는 장치를 테스트하여 안전하게 작동하는지 확인하십시오.

38. 장치를 연결하기 전에 볼륨을 최소로 줄이십시오. 제품을 제자리에 배치한 후 볼륨을 적절하고 편안한 수준으로 서서히 높이십시오.

39. 청력 손상을 방지하려면, 스피커 볼륨을 장시간 높게 유지하지 마십시오. 스피커 볼륨을 과도하게 높게 유지하면 사용자의 귀가 손상되어 청력 문제(일시적 또는 영구적 난청, 귀울림, 이명, 청각 과민증)를 유발할 수 있습니다. 몇 시간 동안 85dB SPL-LAeq보다 높은 볼륨에 귀를 노출시키면 청력이 돌이킬 수 없게 손상될 수 있습니다.

40. 모든 배터리는 어린이의 손이 닿지 않는 곳에 보관하십시오. 배터리 함이 단단히 닫히지 않으면 장치 사용을 중지하고 어린이의 손이 닿지 않는 곳에 보관하십시오.

41. 배터리를 삼켰거나 신체의 어느 부분에 넣었을 가능성이 있다고 생각되면 즉시 의사의 진료를 받으십시오.

42. 제품을 포장에서 꺼낸 후에는 포장을 어린이의 손이 닿지 않는 곳에 보관하십시오. 질식 위험이 있을 수 있습니다.

43. 제품을 스스로 안전하게 사용할 수 없는 일부 사용자는 위험할 수 있습니다. 특히, 14세 미만의 어린이나 일부 장애를 가진 사람은 장치를 사용할 때 보호자의 감독을 받거나 보호자를 동반해야 합니다.

제품 무게는 18kg을 초과할 수 없습니다. 안전 라벨이 제품 하단에 부착되어 있습니다.

FCC 선언

1. 이 장치는 FCC 규약의 파트 15를 준수합니다. 작동은 다음 두 가지 조건을 따릅니다.

(1) 이 장치는 유해한 간섭을 유발해서는 안 됩니다.

(2) 이 장치는 원치 않는 작동을 유발할 수 있는 간섭을 포함하여 수신된 모든 간섭을 수용해야 합니다.

2. 규정 준수 책임이 있는 당사자가 명시적으로 승인하지 않은 변경이나 수정은 기기를 작동할 수 있는 사용자의 권한을 무효화할 수 있습니다.

참고: 이 기기는 테스트를 거쳐 FCC 규약 파트 15에 따른 클래스 B 디지털 장치에 대한 제한을 준수하는 것으로 확인되었습니다. 이러한 제한 규정은 가정용으로 설치할 경우 유해한 간섭으로부터 기기를 보호할 수 있도록 고안되었습니다.

이 기기는 무선 주파수를 사용하고 무선 주파수 에너지를 방출할 수 있으므로, 지침에 따라 설치 및 사용하지 않을 경우 무선 통신에 유해한 간섭을 일으킬 수 있습니다. 그러나 특정 설치 조건에서 간섭이 발생하지 않는다는 보장은 없습니다. 이 기기를 끄다가 켜서 이 기기가 라디오 또는 TV 수신에 유해한 간섭을 일으키는 것을 확인한 경우 다음과 같은 방법으로 간섭을 해결할 수 있습니다.

수신 안테나의 방향 또는 위치를 변경하십시오.

기기와 수신기 사이의 거리를 더 넓히십시오.

수신기가 연결된 회로가 아닌 다른 회로의 콘센트에 기기를 연결하십시오.

판매처 또는 숙련된 라디오/TV 기술자에게 도움을 요청하십시오.

5150-5250MHz는 실내용으로만 제한됩니다.

IC 경고

이 장치에는 캐나다 혁신과학경제개발부의 면허 면제 RSS를 준수하는 면허 면제 송신기/수신기가 포함되어 있습니다. 작동은 다음 두 가지 조건을 따릅니다.

(1) 이 장치는 간섭을 유발해서는 안 됩니다.

(2) 이 장치는 원치 않는 장치 작동을 유발할 수 있는 간섭을 포함하여 모든 간섭을 수용해야 합니다.

FCC/IC 방사선 노출 선언

이 기기는 통제되지 않은 환경에 대해 정해진 FCC 및 IC 방사선 노출 제한을 준수합니다. 이 기기는 라디에이터와 신체 사이에 최소 20cm의 거리를 두고 설치 및 작동해야 합니다.

소개

새 Naim CI 시리즈 제품을 구매해 주셔서 감사합니다. 모든 Naim Audio 제품과 마찬가지로, 이 제품군도 음악적 성능을 최우선시합니다. 제품의 잠재력을 모두 실현할 수 있도록 본 설명서에서 설명하는 설치 및 사용 지침을 따르는 것이 중요합니다. 제품과 설치/설정에 대한 필수적인 내용부터 설명한 후 더 자세한 내용으로 넘어가겠습니다.

1. 제품 구성

1.1 CI-NAP 101

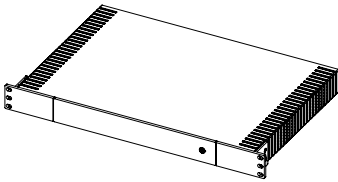

1x CI-NAP 101



1x 정보 책자

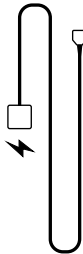

해당 지역과 호환되는
전원 케이블

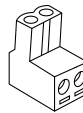

6x 유로블록 커넥터

1.2 CI-NAP 108

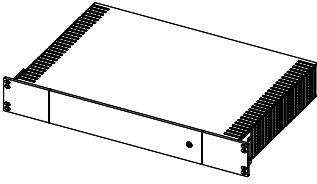

1x CI-NAP 108



1x 정보 책자

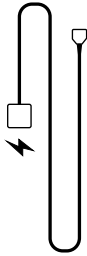

해당 지역과 호환되는
전원 케이블

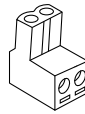

16x 유로블록 커넥터

1.3 CI-Uniti 102

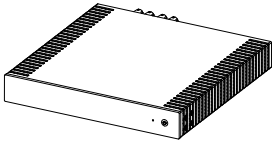

1x CI-Uniti 102



1x 정보 책자

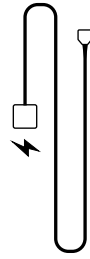

해당 지역과 호환되는
전원 케이블

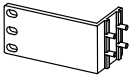

2x 브래킷



8x M4 x 12 접시머리 나사,
Torx 헤드(T10)



4x 받침대

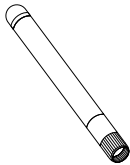

2x 원격 WiFi 안테나

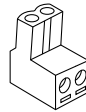

2x 유로블록 커넥터

2. 전면 제품 패널과 후면 제품 패널

2.1 CI-NAP 101

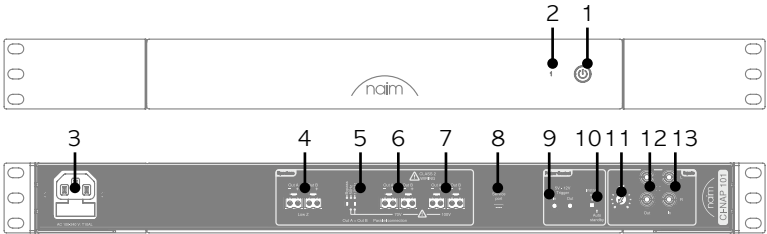

1. 스탠바이 버튼

이 버튼을 사용하여 켜기 모드와 대기 모드 사이를 전환합니다

2. 출력 레벨 LED

- 녹색/흰색: 정상 신호 레벨
- 주황색: 신호가 클리핑 중
- 보라색: 과열
- 빨간색 점멸: 과부하/고장

3. 전원 소켓 및 퓨즈

필요한 경우 퓨즈를 제공된 예비 퓨즈 또는 동일한 ASTA 또는 BS 승인 퓨즈로 교체하십시오.

4. 저 임피던스 출력

4Ω~8Ω 임피던스의 스피커와 함께 사용

L 및 R 입력의 모노 믹스

A 및 B 출력은 병렬로 연결

유로블록 커넥터 사용

5. 고임피던스 출력 스위치

- 바이패스: 고임피던스 출력 비활성화

- 50Hz: 50Hz 하이패스 필터로 고임피던스 출력 활성화

- 120Hz: 120Hz 하이패스 필터로 고임피던스 출력 활성화

6. 70V 고임피던스 출력

L 및 R 입력의 모노 믹스

A 및 B 출력은 병렬로 연결

유로블록 커넥터 사용

7. 100V 고임피던스 출력

L 및 R 입력의 모노 믹스

A 및 B 출력은 병렬로 연결

유로블록 커넥터 사용

8. USB 서비스 포트(공인 서비스 센터 전용)

9. 시스템 자동화

시스템 전체에서 전원 켜기/끄기 동기화 가능

입력이 5V~12V의 전압에서 작동

출력은 입력과 병렬로 연결

10. 자동 대기 스위치

자동 대기 모드와 즉시 켜짐 모드 사이를 전환합니다. 자동 대기 모드에서는 활동이 없으면

20분 이내에 장치가 대기 모드로 전환됩니다. 입력 신호가 감지되면 음악 감지 기능이

앰프를 대기 모드에서 해제합니다.

참고: 이 스위치를 'Instant on(즉시 켜짐)'으로 설정하면 전원 관리가 되지 않아 대기 규정을 준수하는 'Auto standby(자동 대기)' 위치보다 더 많은 전력을 소비합니다.

11. 볼륨 조절

12. RCA 아날로그 출력(스테레오)

13. RCA 아날로그 입력(스테레오)

2.2 CI-NAP 108

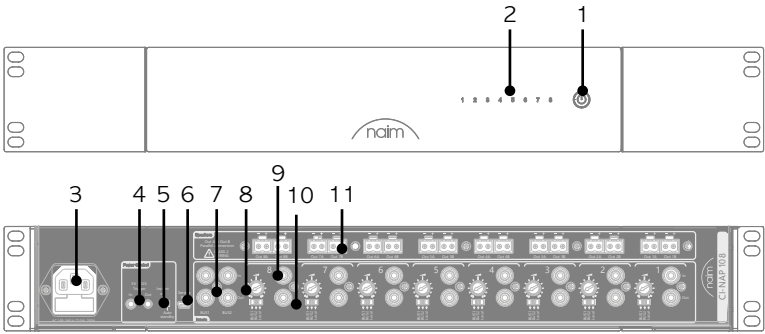

1. 스탠바이 버튼

이 버튼을 사용하여 켜기 모드와 대기 모드 사이를 전환합니다

2. 출력 레벨 LED

- 녹색/흰색: 정상 신호 레벨
- 주황색: 신호가 클리핑 중
- 보라색: 과열
- 빨간색 점멸: 과부하/고장

3. 전원 소켓 및 퓨즈

필요한 경우 퓨즈를 제공된 예비 퓨즈 또는 동일한 ASTA 또는 BS 승인 퓨즈로 교체하십시오.

4. 시스템 자동화

시스템 전체에서 전원 켜기/끄기 동기화 가능

입력이 5V~12V의 전압에서 작동

출력은 입력과 병렬로 연결

5. 자동 대기 스위치

자동 대기 모드와 즉시 켜짐 모드 사이를 전환합니다. 자동 대기 모드에서는 활동이 없으면 20분 이내에 장치가 대기 모드로 전환됩니다. 입력 신호가 감지되면 음압 감지 기능이 앰프를 대기 모드에서 해제합니다.

참고: 이 스위치를 'Instant on(즉시 켜짐)'으로 설정하면 전원 관리가 되지 않아 대기 규정을 준수하는 'Auto standby(자동 대기)' 위치보다 더 많은 전력을 소비합니다.

6. USB 서비스 포트(공인 서비스 센터 전용)

7. BUS1 및 BUS2 입력 및 출력

이러한 입력은 소스 선택 스위치를 사용하여 여러 앰프 채널로 라우팅할 수 있습니다.

출력은 입력과 병렬로 연결됩니다.

8. 채널의 로컬 볼륨 제어

9. 로컬 RCA 입력/출력

채널 전용 입력

출력은 입력과 병렬로 연결됩니다.

10. 소스 선택기

각 채널의 해당 출력으로 라우팅할 입력을 선택합니다.

- BUS 1: BUS 1 RCA 입력 사용
- BUS 2: BUS 2 RCA 입력 사용
- 로컬: 로컬 RCA 입력 사용

11. 저 임피던스 출력

4Ω~8Ω 임피던스의 스피커와 함께 사용

A 및 B 출력은 병렬로 연결

유료블록 커넥터 사용

2.3 CI-Uniti 102

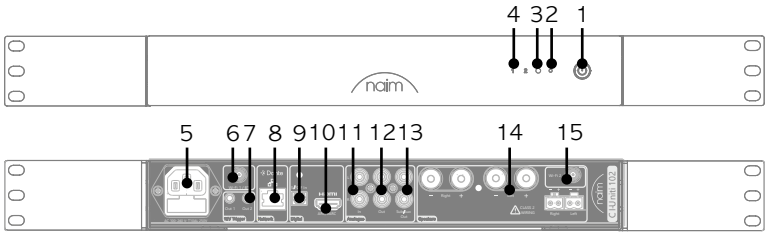

1. 스탠바이 버튼

이 버튼을 사용하여 켜기 모드와 대기 모드 사이를 전환합니다

2. 초기화 버튼 핀홀

공장 출하 시 설정으로 복원

3. 네트워크 LED

네트워크 상태 표시:

- 주황색: 네트워크 시작 중
- 주황색 점멸: 네트워크 연결 중
- 보라색 점멸: 무선 설정 모드
- 보라색: Wi-Fi가 구성되었지만 연결할 수 없음
- 흰색: 네트워크 연결 완료

4. 출력 레벨 LED

- 녹색/흰색: 정상 신호 레벨
- 주황색: 신호가 클리핑 중
- 보라색: 과열
- 빨간색 점멸: 과부하/고장

5. 전원 소켓 및 퓨즈

필요한 경우 퓨즈를 제공된 예비 퓨즈 또는 동일한 ASTA 또는 BS 승인 퓨즈로 교체하십시오.

6. WiFi/Bluetooth* 안테나(2.4GHz)용 SMA 커넥터

WiFi 또는 Bluetooth*(2.4GHz) 사용 시 제공된 안테나를 장착하십시오.

7. 전원 제어 트리거 출력

출력은 12V입니다.

8. 네트워크 포트

CI-Uniti 102는 구성 시 네트워크를 사용합니다. 사용 중에는 가능하면 유선 네트워크 연결을 사용하십시오. 이 소켓은 Dante에도 사용됩니다.

9. S/PDIF 디지털 입력

10. HDMI eARC 입력

11. RCA 아날로그 입력 (스테레오)

12. 프리앰프 출력 RCA

스피커 출력과 동일한 신호 처리 기능이 있습니다

13. 보조 프리앰프 출력 RCA

스피커 출력과 다른 신호 처리 기능이 있을 수 있습니다

14. 스피커 출력

4Ω~8Ω 임피던스의 스피커와 함께 사용.

병렬로 연결된 4mm 바나나 소켓과 유로블록 커넥터.

15. WiFi 안테나(5GHz)용 SMA 커넥터

WiFi(5GHz) 사용 시 제공된 안테나를 장착하십시오.

3. 준비

아래 사항을 참고하여 설치 영역을 준비하십시오.

- 섹션 2에 나와 있는 전면 및 후면 패널 다이어그램을 참조하여 후면 패널 커넥터의 위치를 확인하십시오.

- 전원 공급 장치에 접지 연결이 되어 있는지 확인하십시오.

- 시스템의 다른 장치와 오디오 소스 케이블, 프로젝터 케이블, 네트워크 스위치 케이블, 스피커 케이블 등의 필요한 케이블을 설치하십시오.

- CI-Uniti 102의 경우: 네트워크에서 DHCP 서버를 사용하여 장치가 IP 주소를 얻을 수 있도록 해야 합니다.

- 랙에 장착하지 않는 경우, 안정적인 받침대에 장치를 설치하십시오.

보호 접지 단자. 장치는 보호 접지 연결이 있는 전원 소켓에 연결해야 합니다. 전원 플러그는 차단 장치로 사용되며 쉽게 작동할 수 있어야 합니다.

4. 환기

이 장치는 스피커에 높은 출력 레벨을 전달할 수 있습니다. 효율적인 클래스 D 기술을 기반으로 하지만 약간의 열이 발생합니다. 열의 양은 볼륨 설정과 스피커 임피던스에 따라 달라집니다. 공기가 순환하여 장치를 적절히 냉각할 수 있도록 충분한 공간을 확보하는 것이 중요합니다.

5. 랙 설치

표준 19인치 장비 랙에 CI-Uniti 102를 설치하려면 먼저 마운팅 브래킷을 장착해야 합니다. 양쪽 구멍의 반대편에 마운트를 배치하고 나사를 사용하여 마운트를 고정합니다. 제품은 온도 조절이 가능한 공간에서 작동할 것을 강력히 권장합니다.

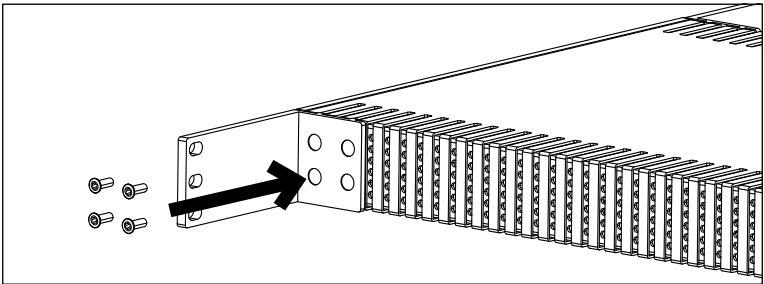

6. 테이블, 선반 또는 이와 유사한 단단한 표면 설치 CI-Uniti 102

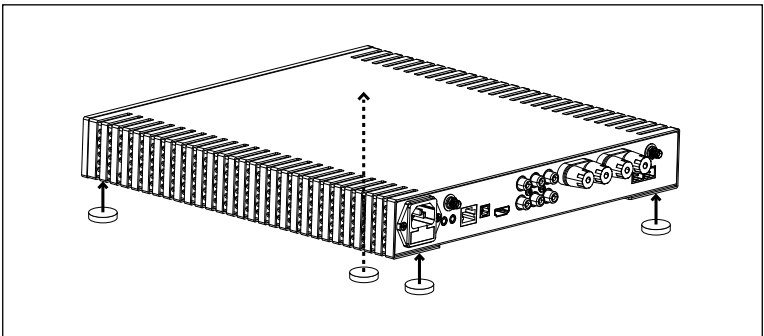

7. 소스 연결

장치를 켜기 전에 모든 소스를 연결합니다. CI-Uniti 102에는 다음과 같은 외부 소스가 있습니다. HDMI, Dante, S/PDIF, RCA 스테레오. 필요한 경우, Focal & Naim 앱 또는 Focal & Naim Manager 소프트웨어를 사용하여 입력을 비활성화할 수 있습니다. CI-NAP 101 및 CI-NAP 108은 RCA 포노 커넥터를 사용합니다

8. 전원 공급

IEC 전원 케이블이 장치와 함께 제공됩니다. 케이블을 벽면 콘센트와 앰프에 연결합니다. 전원에 연결되면 전면 패널의 버튼을 눌러 장치를 켭니다.

9. 네트워크에 연결하기(CI-Uniti 102)

이더넷 케이블을 연결하지 않은 채로 CI-Uniti 102의 전원을 켜면 전면 LED가 주황색으로 계속 켜져 있거나, Wi-Fi가 구성된 경우 보라색으로 계속 켜져 있습니다. 네트워크 연결이 설정되면 전면 LED가 흰색으로 계속 켜져 있습니다. 네트워크 케이블을 연결한 후에도 전면 LED가 계속 깜박이면 케이블 플러그와 라우터 및 스위치 구성을 확인하십시오. 자세한 내용은 문제 해결 가이드에서 확인할 수 있습니다.

10. CI-Uniti 102에 연결하기

CI-Uniti 102에 연결하기 전에 Focal & Naim 앱(Android 또는 iOS)을 다운로드합니다. 고급 설정을 위해 Focal & Naim Manager 소프트웨어(Windows 또는 Mac)를 설치합니다. 장치가 CI-Uniti 102와 동일한 네트워크에 있는지 확인하고 Focal & Naim 앱을 엽니다. 앱은 네트워크에서 장치를 검색하고 장치를 찾으면 제어를 허용합니다.

소스 및 출력 구성을 포함한 자세한 설정을 위해 Focal & Naim Manager 소프트웨어를 시작합니다. 소프트웨어는 실행 즉시 네트워크에서 CI-Uniti 102를 검색합니다.

11. Focal & Naim 앱

Focal & Naim 앱 사용에 대한 자세한 도움말은 온라인 지침을 참조하십시오.

12. CI-Uniti 102 사용자 지정 - Focal & Naim Manager

이 부분에 대해서는 온라인 지침을 참조하십시오.

13. 사양

CI-NAP 101		
유형	맞춤형 설치 전력 증폭기	
채널 수	1	
전력 저임피던스	8Ω	500W
	4Ω	800W
전력 고임피던스	100V	240W
	70V	150W
입력 연결	아날로그 - 스테레오 RCA - 모노에 결합 - (47kΩ)	
출력 연결	라인	스테레오 RCA
	저임피던스	유로블록
	70V	유로블록
	100V	유로블록
총 고조파 왜곡 (THD+N@1kHz)	<0.008%	
게인	29dB	
신호 대 잡음비	110dB(A - 가중치)	
주파수 응답 (-3dB)	저임피던스	3Hz - 70kHz
	고임피던스	50Hz/120Hz - 25kHz
작동 전원 공급	100V~240V +/- 10%, 50/60Hz	
유선 연결 자동화	12V 입력/출력	
랙 높이	1U	
BTU	120BTU/hr	
유류 BTU	90BTU/hr	
대기 BTU	1.7BTU/hr	
치수(H x L x D)	1 ^{3/4} x17 ^{3/8} x11 ^{3/4} "(4.45x44x30cm)	
무게	8.9kg(19.62lbs)	
공칭 전력 소비량	170W	
최대 전력 소비량	1500W	
대기 모드의 전력 소비량	≤0.5W	
작동 온도	5° C~35° C	
보관 온도	-20° C~60° C	

이러한 사양은 Naim 및 파트너에 의해 예고 없이 변경될 수 있습니다.

CI-NAP 108		
유형		맞춤형 설치 전력 증폭기
채널 수		8
전력 (저임피던스)	8 Ω	150W
	4 Ω	260W
입력 연결		아날로그 - RCA - (47kΩ)
출력 연결	라인	RCA
	스피커	유로블록
총 고조파 왜곡 (THD+N@1kHz)		<0.006%
게인		29dB
신호 대 잡음비		105dB(A-가중)
주파수 응답 (-3dB)		3Hz - 70kHz
작동 전원 공급		100V~240V +/- 10%, 50/60Hz
유선 연결 자동화		12V 입력/출력
랙 높이		1.5U
BTU		310BTU/hr
유류 BTU		130BTU/hr
대기 BTU		1.7BTU/hr
치수 (H x L x D)		2 ^{3/8} x17 ^{3/8} x11 ^{3/4} " (6.66x44x30cm)
무게		7.7kg (15.43lbs)
공칭 전력 소비량		340W
최대 전력 소비량		2300W
대기 모드의 전력 소비량		≤0.5W
작동 온도		5° C~35° C
보관 온도		-20° C~60° C

이러한 사양은 Naim 및 파트너에 의해 예고 없이 변경될 수 있습니다.

CI-Uniti 102		
유형	사용자 지정 설치 스트리밍 증폭기	
채널 수	라인	4
	증폭	2
전력(저임피던스)	8 Ω	150W
	4 Ω	260W
입력 연결	아날로그 - 스테레오 RCA - (47kΩ / 2.5V RMS) S/PDIF - 최대 96kHz/24비트 HDMI eARC - 최대 192kHz / 24비트 스테레오의 LPCM	
출력 연결	메인: 1 스테레오 RCA 증폭: 유로블록/4mm 바나나 커넥터 서브/Aux: 1 스테레오 RCA	
호환되는 스트리밍 서비스	TIDAL TIDAL Connect Spotify Connect - 무료 + 프리미엄 지원 Qobuz Qplay를 통한 QQ Music 재생 대기열이 있는 UPnP 인터넷 라디오 + 팟캐스트 AirPlay Chromecast 내장 Dante 리시버 - 48kHz 지원 Bluetooth® SBC+AAC 지원	
사용자 인터페이스	Focal & Naim 앱 - 기본 사용 Focal & Naim Manager - 구성	
호환되는 운영 체제	iOS 및 Android용 Focal & Naim 앱 Focal & Naim Manager의 경우 Windows 및 MacOS	
멀티룸	최대 31개의 Focal & Naim 스트리머를 동기화하고 Focal & Naim 앱을 통해 제어	
통합 파트너	Control4, Crestron, EAN, Savant	
유선 연결 자동화	1/8" (3.5mm) 모노 잭 커넥터 2개 - 12V 트리거 출력	
네트워크	RJ45 기가비트 이더넷 - IPv4 및 IPv6 802.11ax(Wi-Fi 6)와 호환 - 2x2 MIMO - 외장 안테나 Bluetooth® LE 5.1 - Wi-Fi 1과 공유되는 외장 안테나	
총 고조파 왜곡 (THD+N@1kHz)	<0.006%	
게인	29dB	
신호 대 잡음비	110dB(A-가중)	
주파수 응답(-3dB)	5Hz - 70kHz	
최대 샘플링 속도	32비트/384kHz	
작동 전원 공급	100V~240V +/- 10%, 50/60Hz	
랙 높이	1U	
BTU	120BTU/hr	
유류 BTU	70BTU/hr	
대기 BTU	1.7BTU/hr	
치수(H x L x D)	1 ^{3/8} "x11 ^{3/8} "x 11 ^{3/8} "(4.45x30x30cm)	
무게	4.5kg(9.9lbs)	
공칭 전력 소비량	70W	
최대 전력 소비량	1000W	
대기 모드의 전력 소비량	≤0.5W	
네트워크 대기 모드의 전력 소비량	≤2 W	
작동 온도	5° C~35° C	
보관 온도	-20° C~60° C	

참고: Focal & Naim iOS 또는 Android 앱에서 자동 대기 타이머를 "Never(사용 안 함)"로 설정하면 타이머를 특정 시간(분)으로 설정하는 것보다 더 많은 전력을 소모합니다.

Bluetooth® 버전 BLE 5.1 - 주파수 범위: 2400-2483.5MHz

최대 RF 전력: <10dBm

Wi-Fi 802.11a/b/g/n/ac/ax - 주파수 범위: 2400-2483.5MHz 및 5150-5850MHz

최대 RF 전력: <20dBm

14. 제품 재활용 지침

바퀴 달린 쓰레기통에 X자 표시가 되어 있는 제품은 가정용 쓰레기로 폐기할 수 없습니다. 이 제품은 재활용하여 쓰레기 부산물을 적절히 처리할 수 있는 시설에서 폐기해야 합니다.

가장 가까운 시설에 대한 자세한 정보는 해당 지역의 당국에 문의하십시오.

적절한 재활용과 폐기물 처리는 자원을 보존하고 환경을 오염으로부터 보호하는데 도움이 됩니다.





15. 지원

부적격 기기가 발생하는 경우, 해당 기기는 원래 포장 상태로 판매처로 보내야 하며, 판매처는 이를 분석하여 고장의 원인을 파악할 것입니다. 기기가 보증 기간 중이고 조건이 충족되는 경우, 기기 구매일 기준 법적 보증에 적용되는 조건에 따라 기기를 수리 또는 교체해 드립니다. 그렇지 않은 경우, 수리 건적이 제출됩니다. 법적 보증은 오용 또는 잘못된 연결로 인한 손상은 보장하지 않습니다. Naim 기기는 각 국가의 공식 Naim 판매처에서 해당 지역 법률을 준수하여 현지에서 조건을 설정하거나 시행하는 보증이 적용됩니다.

결함은 시스템 고장 또는 설치로 인해 발생할 수 있으므로 판매처에 문의하십시오.

온라인 지원 자료는 당사 웹사이트(www.naimaudio.com)에서도 확인할 수 있습니다.

그래도 문제가 해결되지 않거나 궁금한 사항이 있을 경우, support@naimaudio.com으로 문의하시기 바랍니다.

	<p>Elektrik tehlikesi sembolü. Bu sembol, kullanıcıyı cihaz içinde elektrik çarpması riski oluşturabilecek büyüklükte yüksek voltajın varlığına karşı uyarmak için tasarlanmıştır.</p>
<p>CAUTION RISK OF ELECTRIC SHOCK DO NOT OPEN</p>	<p>UYARI: Elektrik çarpması riskini önlemek için kapağı (veya arka kısmı) cihazdan çıkarmayın. Bu cihazda bakımı kullanıcı tarafından yapılabilecek hiçbir parça bulunmaz. Bakım veya onarım için mutlaka yetkili bir profesyonele başvurun.</p>
	<p>Uyarı sembolü. Bu sembol, kullanıcının kullanım kılavuzunda belirtilen ve cihazın kullanımı, çalıştırılması ve bakımı ile ilgili önemli talimatların varlığı hakkında uyarılması amacıyla tasarlanmıştır.</p>

1. Bu talimatları okuyun.
2. Bu talimatları saklayın.
3. Tüm uyarıları dikkate alın.
4. Talimatların tümüne uyun.
5. Bu cihazı suya yakın bir yerde kullanmayın.
6. Sadece kuru bir bezle temizleyin.
7. Havalandırma açıklıklarını kapatmayın. Cihazı üreticinin talimatları doğrultusunda kurun.
8. Cihazı radyatör, ocak, ısıtma menfezi gibi bir ısı kaynağının veya ısı üreten başka bir cihazın (amplifikatörler dahil) yakınına kurmayın.
9. Polarize fişin (ortak) güvenlik işlevini bozacak herhangi bir değişiklik yapmayın. Polarize fişte biri diğerinden daha geniş olan iki bıçak bulunur. Geniş bıçak güvenliğinizi içindir. Sağlanan fiş prizinize uymuyorsa, eski prizin değiştirilmesi için bir elektrikçiye danışın.
10. Fiş, priz ve cihazdan çıktığı nokta başta olmak üzere güç kablosunun üzerine basılmasını veya sıkışmasını önleyin.
11. Yalnızca üretici tarafından önerilen aksesuarları kullanın.



12. Yalnızca üretici tarafından önerilen veya cihazla birlikte satılan trolleyleri, standları, tripodları, braketleri veya masaları kullanın.

Cihazı taşımak için bir trolley kullanılıyorsa, devrilme sonucu kaynaklanabilecek yaralanmaları önlemek için ekstra özen gösterin.

13. Simşekli fırtınalar sırasında veya uzun süre kullanılmadığında cihazın fişini çekin.
14. Tüm servis işlemleri için yetkili servis personeline başvurun. Güç kablosunun veya fişin hasar görmesi, cihazın üzerine sıvı dökülmesi, cihazın içine nesnelere düşmesi, cihazın yağmura veya neme maruz kalması ya da düşürülmesi gibi cihazın herhangi bir şekilde hasar görmesi durumunda veya normal şekilde çalışmadığında cihaz servise alınmalıdır.
15. Bu cihazı sadece elektrik girişinin yanında belirtilen şebeke voltajına bağlayın. Yerel şebeke voltajının ne olduğundan emin değilseniz tesisatçıınıza veya elektrik tedarikçinize danışın. Pil veya başka bir güç kaynağı ile kullanılması amaçlanan cihazlarla ilgili olarak kullanım kılavuzuna bakın.
16. Bu bir Sınıf I cihazdır. Topraklı bir elektrik prizine takılmalıdır. Cihazı sadece toprak bağlantısı içeren ve cihazla birlikte gelen elektrik kablosunu kullanarak elektrikliye bağlayın.
17. Cihazın elektrik bağlantısını kesmek için elektrik fişi veya bir konektör kullanılıyorsa, bu kolayca erişilebilir olmalıdır. Cihazın elektrik bağlantısını kesmek için elektrik fişini prizden çıkarın.
18. Duvar prizlerine, uzatma kablolarına veya çoklu prizlere aşırı yüklemeyin. Bu durum yangına veya elektrik çarpmasına neden olabilir. Kurulumun her bir bileşeni için izin verilen maksimum gücünün aşılmadığından emin olun.
19. Bazı bölgelerde, sağlanan elektrik kablosuna bir elektrik fişinin takılması gerekebilir. Elektrik kablosunun içindeki tellerin renkleri, fişteki terminalleri tanımlayan renkli işaretlerle uyum sağlamadığından aşağıdaki adımları uygulayın:
 - YEŞİL VE SARI kablo, fişteki E harfiyle veya güvenli toprak sembolüyle işaretlenmiş ya da YEŞİL veya YEŞİL VE SARI renkli terminale bağlanmalıdır.
 - MAVİ kablo, fişteki N harfiyle işaretlenmiş veya SİYAH renkli terminale bağlanmalıdır.
 - KAHVERENGİ kablo, fişteki L harfiyle işaretlenmiş veya KIRMIZI renkli terminale bağlanmalıdır.
20. Mevcut Avrupa güvenlik yönetmeliklerine uyum sağlamak için, geçerli olan yerlerde amplifikatörler ve hoparlörlerle birlikte sağlanan Naim hoparlör konektörleri kullanılmalıdır.
21. UYARI: Yangın veya elektrik çarpması riskini azaltmak için, bu cihazı suya, yağmura veya neme maruz bırakmayın. Ayrıca, cihaz damlayan veya sıçrayan sıvıya maruz bırakılmamalı ve cihazın üzerine vazo gibi sıvı dolu nesnelere konulmamalıdır.
22. Cihazın havalandırma deliklerine herhangi bir cisim sokmayın. Yüksek voltajlı bileşenlerden biriyse temas edebilir veya kısa devre yaparak yangına ya da elektrik çarpmasına neden olabilirler.
23. Cihazın kullanımı sırasında ortam sıcaklığı 35 °C'yi (95 °F) geçmemelidir.
24. Cl-NAP 101 : Bu cihazı tropikal iklimlerde kullanmayın.
25. Bu cihazı 2.000 m'den (6.500 ft) daha yüksek irtifalarda kullanmayın.
26. Cihaz soğuk bir ortamdan sıcak bir ortama taşınırsa, güç kablosunu bağlamadan önce yoğuşma olmadığından emin olun.
27. İyi bir havalandırma sağlamak için cihazın etrafında daima en az 5 cm (2") boşluk bırakın.
28. Fan pervanelerinin serbestçe dönmesini engellemeyin. Pervanelerin dönmesinin engellenmesi yangına, yanıklara ve cihazın hasar görmesine neden olabilir.

29. Uyarı: Takılı piller güneş ışığı, ateş veya benzeri aşırı ısıya maruz bırakılmamalıdır.
30. Cihazın yakınına yanan mum gibi çıplak alev kaynakları yerleştirmeyin.
31. Cihaz, yalnızca üreticinin izin vermesi halinde duvara veya tavana monte edilmelidir.
32. Bu cihaz kapalı ortamda kullanılmak üzere tasarlanmıştır. Ürünü dış ortama kurmayın.
33. Bu cihazın keskin köşeleri bulunur. Dikkatli şekilde kullanın.
34. Güvenliğiniz için, Naim ekipmanını içini hiçbir koşulda ekipman ile elektrik şebekesi arasındaki bağlantıyı kesmeden önce açmayın. Cihazın içinin açılması, elektrik bağlantısı devam ettiği sürece ölümcül voltajlara veya başka risklere maruz kalmanıza neden olabilir.
35. Bu cihazı kendiniz tamir etmeye çalışmayın. Cihazın içini açmak tehlikeli olabilir. Cihazda yapılacak tüm işlemler için mutlaka yetkili bir profesyonele başvurun.
36. Yedek parçaya ihtiyaç duyulduğunda, yalnızca üretici tarafından belirtilen parçaları veya orijinaliyle aynı teknik özelliklere sahip parçaları kullanın. Uyumlu olmayan parçaların kullanılması yangınlara, elektrik çarpmalarına veya diğer risklere neden olabilir.
37. Cihazınızda herhangi bir bakım veya tamir işlemi yapıldıktan sonra güvenli bir şekilde çalıştığını kontrol etmek için cihazı test edin.
38. Cihazı güç kaynağına bağlamadan önce ses seviyesini minimuma getirin. Cihaz kullanıma hazır olduğunda ses seviyesini kademeli olarak makul ve rahat bir seviyeye yükseltin.
39. İşitme duyunuza zarar vermemek için hoparlörleri uzun süre yüksek sesle dinlemeyin. Hoparlörlerin aşırı yüksek ses seviyesinde dinlenmesi kullanıcının kulaklarına zarar verebilir ve işitme sorunlarına (geçici veya kalıcı sağırılık, kulaklarda uğultu, kulak çınlaması, hiperakuzi) yol açabilir. Kulaklarınızı birkaç saat boyunca 85dB SPL-LAeq'den daha yüksek bir ses seviyesine maruz bırakmak işitme duyunuza onarılmayacak bir zarar verebilir.
40. Tüm pilleri çocuklardan uzak tutun. Pil bölmesi güvenli bir şekilde kapanmıyorsa cihazı kullanmayı bırakın ve çocuklardan uzak tutun.
41. Pillerin yutulduğunu veya vücudun herhangi bir yerinde olduğunu düşünüyorsanız derhal tıbbi yardım alın.
42. Ürünü ambalajından çıkardıktan sonra ambalajı çocukların erişemeyeceği bir yerde saklayın. Boğulma riski oluşturabilir.
43. Ürünü herhangi bir tehlike olmadan kendi başına kullanabilecek kadar yeterli olmayan bazı kullanıcılar da bulunur. Özellikle 14 yaş altı çocukların veya bazı engelli kişilerin cihazı mutlaka gözetim altında ve/veya refakatçi eşliğinde kullanmaları gerekir.

Ürünün ağırlığı 18 kg'ı geçemez. Ürünün alt kısmına bir güvenlik etiketi yerleştirilmiştir.

FCC AÇIKLAMASI

1. Bu cihaz FCC Kuralları Bölüm 15 ile uyumludur. Cihazın çalışması aşağıdaki iki koşula tabidir:

- (1) Cihaz zararlı enterferansa neden olmamalıdır ve
- (2) Cihaz, istenmeyen çalışmaya neden olabilecek enterferanslar da dahil olmak üzere alınan her türlü enterferansı kabul etmelidir.

2. Uyumluluktan sorumlu tarafa açıkça onaylanmayan değişiklikler veya modifikasyonlar kullanıcının ekipmanı çalıştırma yetkisini geçersiz kılabilir.

NOT: Bu ekipman test edilmiş ve FCC Kuralları Bölüm 15 uyarınca B Sınıfı dijital cihaz sınırları ile uyumlu olduğu saptanmıştır. Bu sınırlar, konut kurulumlarında zararlı enterferanslara karşı makul bir koruma sağlamak üzere tasarlanmıştır.

Bu ekipman, radyo frekansı enerjisi kullanır ve yayabilir ve talimatlara uygun olarak kurulmaz ve kullanılmazsa, radyo iletişimi için zararlı enterferansa neden olabilir. Ancak, belirli bir kurulumda enterferans oluşmayacağına garantisi yoktur. Bu ekipman, radyo veya televizyon yayınlarının alınmasında zararlı enterferansa neden oluyorsa (bu durum ekipmanın kapatılıp tekrar açılmasıyla tespit edilebilir), kullanıcının aşağıdaki önlemlerden birini veya birkaçını uygulayarak enterferansı düzeltmeye çalışması önerilir:

Alıcı antenin yönünü veya yerini değiştirin.

Ekipman ve alıcı arasında daha fazla mesafe olmasını sağlayın.

Ekipmanı, alıcının bağlı olduğu devreden farklı bir devre üzerindeki bir prize bağlayın.

Yardıma için satıcınıza veya deneyimli bir radyo/TV teknisyenine danışın.

5150-5250 MHz sadece iç mekan kullanımı ile sınırlıdır.

İC UYARISI

Bu cihaz, Kanada Yenilik, Bilim ve Ekonomik Kalkınma Bakanlığı'nın lisanstan muaf RSS'leri ile uyumlu, lisanstan muaf verici(ler)/alıcı(lar) içerir. Cihazın çalışması aşağıdaki iki koşula tabidir:

- (1) Cihaz zararlı enterferansa neden olmamalıdır ve
- (2) Cihaz, cihazın istenmeyen şekilde çalışmasına neden olabilecek enterferanslar da dahil olmak üzere her türlü enterferansı kabul etmelidir.

FCC/ IC RADYASYONA MARUZ KALMA BEYANI

Bu ekipman, kontrolsüz bir ortam için belirlenen FCC ve IC radyasyona maruz kalma sınırları 'le uyumludur. Bu ekipman, radyatör ile vücudunuz arasında en az 20 cm mesafe olacak şekilde kurulmalı ve çalıştırılmalıdır.

Giriş

Yeni Naim CI Serisi ürününüz ile ilgili bilgiler. Tüm Naim Audio ürünleri gibi bu seride de müzikal performansı ön planda tutuyoruz. Ürünü kullanırken tam potansiyeline ulaşmasını sağlamak için bu kılavuzda yer alan kurulum ve kullanım talimatlarını uygulamanız önemlidir. Daha ayrıntılı bilgilere geçmeden önce ürün ve ürünün kurulumu ile ilgili bazı temel bilgiler ile başlayacağız.

1. Kutunun içinde neler var?

1.1 CI-NAP 101

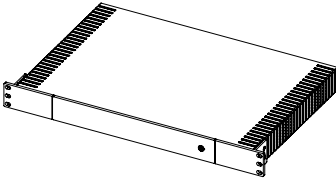

1x CI-NAP 101



1x Bilgi Kitapçığı

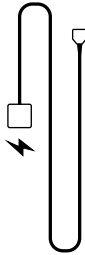

Bölgeniz İçin Uyumlu
Güç Kablosu

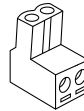

6x Euroblok Konnektör

1.2 CI-NAP 108

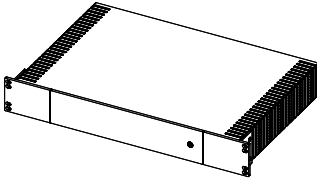

1x CI-NAP 108



1x Bilgi Kitapçığı

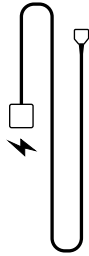

Bölgeniz İçin Uyumlu
Güç Kablosu

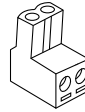

16x Euroblok Konnektör

1.3 CI-Uniti 102

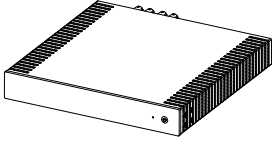

1x CI-Uniti 102



1x Bilgi Kitapçığı

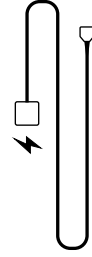

Bölgeniz İçin Uyumlu
Güç Kablosu

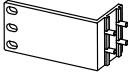

2x Braket



8x M4 x 12 gömme başlı
vida, Torx başlı (T10)



4x Ayak

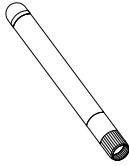

2x Uzak WiFi Anteni

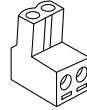

2x Euroblok Konnektör

2. Ön ve arka ürün panelleri

2.1 CI-NAP 101

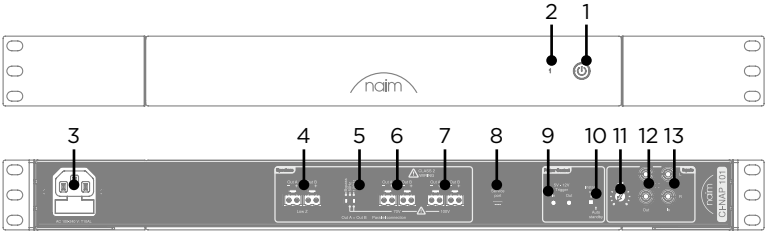

1. Bekleme düğmesi

AÇIK ve BEKLEME modları arasında geçiş yapmak için bu düğmeyi kullanın

2. Çıkış seviyesi LED'i

- Yeşil/Beyaz: Normal sinyal seviyesi
- Turuncu: Kesik sinyal
- Mor: Aşırı sıcaklık
- Yanıp Sönen Kırmızı: Aşırı yüklenmiş/arıza

3. Elektrik prizi ve sigorta

Gerekirse sigortayı verilen yedek sigorta veya ASTA ya da BS onaylı bir sigorta ile değiştirin.

4. Düşük empedans çıkışı

4Ω ila 8Ω empedanslı hoparlörlerle kullanım için

L ve R girişlerinin mono karışımı

A ve B çıkışları paraleldir

Euroblock konnektörleri kullanır

5. Yüksek empedanslı çıkış anahtarı

- Bypass: Yüksek empedans çıkışları devre dışı
- 50 Hz: 50 Hz yüksek geçiş filtresi ile etkinleştirilmiş yüksek empedanslı çıkışlar
- 120Hz: 120Hz yüksek geçiş filtresi ile etkinleştirilmiş yüksek empedanslı çıkışlar

6. 70 V yüksek empedanslı çıkış

L ve R girişlerinin mono karışımı

A ve B çıkışları paraleldir

Euroblock konnektörleri kullanır

7. 100V yüksek empedanslı çıkış

L ve R girişlerinin mono karışımı

A ve B çıkışları paraleldir

Euroblock konnektörleri kullanır

8. USB servis portu (sadece yetkili servis merkezi kullanımı içindir)

9. Sistem otomasyonu

Sistemiz genelinde güç açma/kapamayı senkronize edebilir

Giriş 5 V ila 12 V arası voltajlarla çalışır

Çıkış, giriş ile paraleldir

10. Otomatik bekleme anahtarı

Otomatik bekleme ve anında açma arasında geçiş yapar. Otomatik bekleme modunda, cihaz 20 dakika boyunca kullanılmadığında bekleme moduna geçecektir.

Müzik algılama, bir giriş sinyali algılandığında amfiyi bekleme modundan çıkarır.

Not: Bu anahtarın "Anında açık" konumuna getirilmesi güç yönetimini bozar ve bekleme düzenlemelerine uygun olan "Otomatik bekleme" konumundan daha fazla güç tüketir.

11. Ses seviyesi kontrolü

12. RCA analog çıkış (stereo)

13. RCA analog giriş (stereo)

2.2 CI-NAP 108

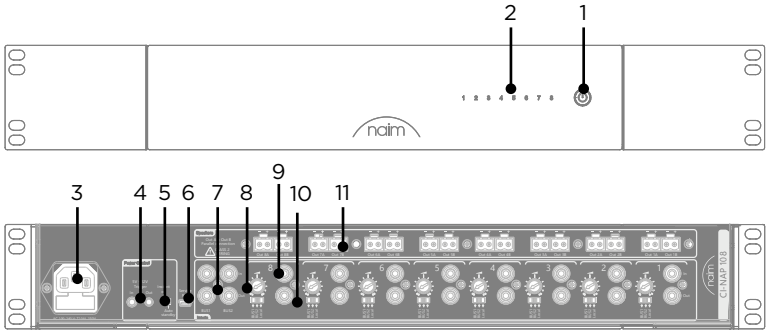

1. Bekleme düğmesi

AÇIK ve BEKLEME modları arasında geçiş yapmak için bu düğmeyi kullanın

2. Çıkış seviyesi LED'leri

- Yeşil/Beyaz: Normal sinyal seviyesi
- Turuncu: Kesik sinyal
- Mor: Aşırı sıcaklık
- Yanıp Sönen Kırmızı: Aşırı yüklenmiş/arıza

3. Elektrik prizi ve sigorta

Gerekirse sigortayı verilen yedek sigorta veya ASTA ya da BS onaylı bir sigorta ile değiştirin.

4. Sistem otomasyonu

Sisteminiz genelinde güç açma/kapamayı senkronize edebilir

Giriş 5 V ila 12 V arası voltajlarla çalışır

Çıkış, giriş ile paraleldir

5. Otomatik bekleme anahtarı

Otomatik bekleme ve anında açma arasında geçiş yapar. Otomatik bekleme

modunda, cihaz 20 dakika boyunca kullanılmadığında bekleme moduna geçecektir.

Müzik algılama, bir giriş sinyali algılandığında amfiye bekleme modundan çıkarır.

Not: Bu anahtarın "Anında açık" konumuna getirilmesi güç yönetimini bozar ve bekleme düzenlemelerine uygun olan "Otomatik bekleme" konumundan daha fazla güç tüketir.

6. USB servis portu (sadece yetkili servis merkezi kullanımı içindir)

7. BUS1 ve BUS2 giriş ve çıkışları

Bu girişler, kaynak seçme anahtarları kullanılarak birden fazla amfi kanalına yönlendirilebilir.

Çıkış, giriş ile paraleldir.

8. Kanal için yerel ses kontrolü

9. Yerel RCA giriş/çıkış

Yalnızca kanal için giriş

Çıkış, giriş ile paraleldir.

10. Kaynak seçici

Her kanalın ilgili çıkışına yönlendirilecek girişi seçer:

- BUS 1: BUS 1 RCA girişini kullanın
- BUS 2: BUS 2 RCA girişini kullanın
- Yerel: Yerel RCA girişini kullanın

11. Düşük empedans çıkışı

4Ω ila 8Ω empedanslı hoparlörlerle kullanım için

A ve B çıkışları paraleldir

Euroblock konnektörleri kullanır

2.3 CI-Uniti 102

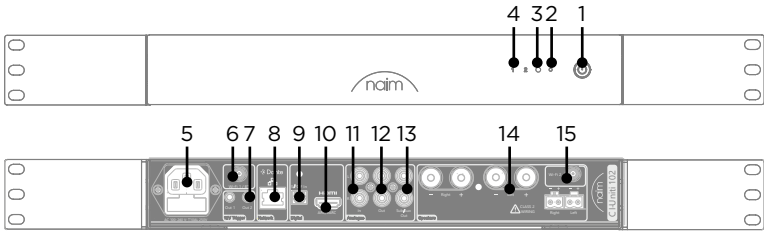

1. Bekleme düğmesi

AÇIK ve BEKLEME modları arasında geçiş yapmak için bu düğmeyi kullanın

2. Sıfırlama düğmesi iğne deliği

Fabrika ayarlarını geri yükler

3. Ağ LED'i

Ağ durumunu gösterir:

- Turuncu: Ağ başlangıcı
- Yanıp Sönen Turuncu: Ağ bağlantısı
- Yanıp Sönen Mor: Kablosuz kurulum modu
- Mor: Wi-Fi yapılandırıldı ancak bağlanılamıyor
- Beyaz: Ağ Bağlantısı

4. Çıkış seviyesi LED'i

- Yeşil/Beyaz: Normal sinyal seviyesi
- Turuncu: Kesik sinyal
- Mor: Aşırı sıcaklık
- Yanıp Sönen Kırmızı: Aşırı yüklenmiş/arıza

5. Elektrik prizi ve sigorta

Gerekirse sigortayı verilen yedek sigorta veya ASTA ya da BS onaylı bir sigorta ile değiştirin.

6. WiFi/Bluetooth* anteni için SMA konektörü (2.4GHz)

WiFi veya Bluetooth* (2.4GHz) kullanırken cihazla birlikte gelen anteni takın

7. Güç kontrol tetik çıkışı

Çıkış 12 V'dur

8. Ağ bağlantı noktası

CI-Uniti 102 yapılandırılırken ağı kullanır. Mümkünse kullanım sırasında kablolu bir ağ bağlantısı kullanın. Bu soket Dante için de kullanılır.

9. S/PDIF dijital giriş

10. HDMI eARC girişi

11. RCA analog giriş (stereo)

12. Ön amplifikatör çıkışı RCA

Bu, hoparlör çıkışıyla aynı sinyal işleme özelliğine sahiptir

13. Yardımcı ön amplifikatör çıkışı RCA

Bu, hoparlör çıkışından farklı sinyal işleme özelliğine sahip olabilir

14. Hoparlör çıkışları

4Ω ila 8Ω empedanslı hoparlörlerle kullanım için. Paralel bağlı 4 mm banana soketler ve Euroblock konektörler.

15. WiFi anteni için SMA konektörü (5GHz)

WiFi (5GHz) kullanırken cihazla birlikte gelen anteni takın

3. Hazırlık

Cihazın kurulacağı alanı aşağıdaki noktalara dikkat ederek hazırlayın:

- Arka panel konektör konumları için bölüm 2'deki ön ve arka panel şemalarına bakın.
 - Elektrik beslemesinin topraklı olduğundan emin olun.
 - Sistemin diğer ünitelerini ve gereken tüm kabloları (ör. ses kaynakları, projektörler, ağ anahtarları, hoparlör kabloları) takın.
 - CI-Üniti 102 için: Ağ, birimin IP adresi almasını sağlamak için bir DHCP sunucusu kullanılmalıdır
 - Raf montajı yapılmıyorsa, üniteyi sabit bir taban üzerine kurun.
- Koruyucu topraklama terminali. Cihaz, koruyucu toprak bağlantısı olan bir elektrik prizine bağlanmalıdır. Elektrik fişi, bağlantı kesme cihazı olarak kullanılır ve kolayca çalıştırılabilir durumda kalmalıdır.



4. Havalandırma

Bu üniteler, hoparlörlere yüksek güç seviyeleri sağlama kapasitesine sahiptir. Hoparlörler etkili D Sınıfı teknolojisine göre üretilmiş olmakla birlikte bir miktar ısı üretimi söz konusu olacaktır; bu miktar, ses seviyesi ayarına ve hoparlör empedansına göre değişir. Cihazların düzgün bir şekilde soğutulması ve havanın dolaşımı için yeterli alan bırakılması önemlidir.

5. Raf montajı

CI-Üniti 102'yi standart bir 19 inç ekipman rafına monte etmek için öncelikle montaj braketlerini takmanız gerekir. Montaj parçalarını her iki taraftaki deliklerin karşısına yerleştirin ve montaj parçalarını sabitlemek için vidaları kullanın. Ürünün iklim kontrollü bir alanda çalıştırılmasını şiddetle tavsiye ederiz.

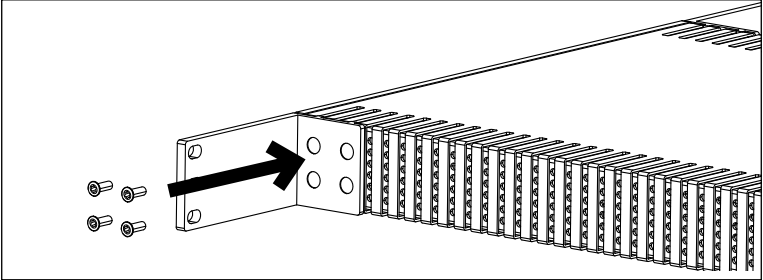

6. Masa, raf veya benzeri katı yüzey montajı CI-Üniti 102

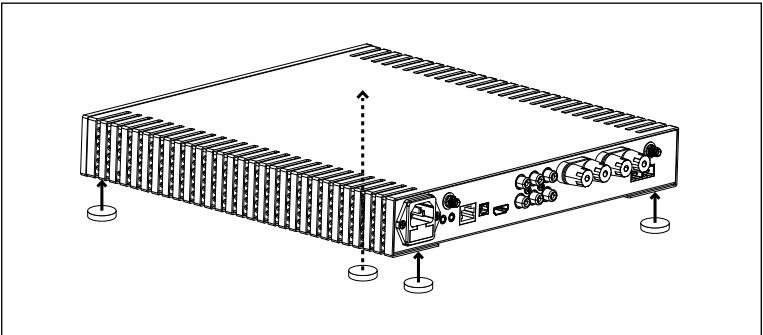

7. Kaynakların bağlanması

Üniteyi açmadan önce tüm kaynakları bağlayın. CI-Uniti 102 aşağıdaki harici kaynaklara sahiptir: HDMI, Dante, S/PDIF ve RCA stereo. Girişler istenildiği takdirde Focal & Naim uygulaması veya Focal & Naim Manager (Yönetici) yazılımı kullanılarak devre dışı bırakılabilir. CI-NAP 101 ve CI-NAP 108, RCA fono konektörleri kullanır

8. Güç kaynağı

Üniteyle birlikte bir IEC şebeke kablosu sağlanır. Kabloyu duvar prizine ve amplifikatöre bağlayın. Cihazınızı elektrik şebekesine bağladığınızda ön paneldeki düğmeye basarak açın.

9. Ağa bağlanma (CI-Uniti 102)

CI-Uniti 102, Ethernet kablosu bağlanmadan açılırsa ön LED sabit turuncu renkte yanar veya wi-fi yapılandırılmışsa mor renkte yanar.

Ağ bağlantısı kurulduktan sonra ön LED sürekli beyaz renkte yanacaktır. Ön LED, ağ kablosu bağlandıktan sonra yanıp sönmeye devam ederse kablo fişlerini ve yönlendirici ve anahtar yapılandırmasını kontrol edin. Daha fazla bilgi sorun giderme kılavuzunda bulunabilir.

10. CI-Uniti 102'ye Bağlanma

CI-Uniti 102'ye bağlanmayı denemeden önce Focal & Naim uygulamasını (Android veya iOS) indirin. Gelişmiş kurulum için Focal & Naim Manager (Yönetici) yazılımını yükleyin (Windows veya Mac).

Cihazın CI-Uniti 102 ile aynı ağda olduğundan emin olun ve Focal & Naim uygulamasını açın. Uygulama, üniteyi ağ üzerinde arayacak ve bulunduğunda kontrolüne izin verecektir.

Kaynakların ve çıkışların yapılandırılması da dahil olmak üzere daha ayrıntılı kurulum için, Focal & Naim Manager (Yönetici) yazılımını başlatın; yazılım aşağıdakileri arayarak başlayacaktır ağ üzerinde CI-Uniti 102.

11. Focal & Naim Uygulaması

Focal & Naim uygulamasının kullanımı konusunda daha fazla yardım için çevrimiçi talimatlara bakın.

12. CI-Uniti 102'yi özelleştirme - Focal & Naim Manager (Yönetici)

Bu bölüm için lütfen çevrimiçi talimatlara bakınız.

13. Teknik Özellikler

CI-NAP 101		
Tip	Özel Kurulum Güç Amplifikatörü	
Kanal sayısı	1	
Düşük empedanslı güç	8Ω	500 W
	4Ω	800W
Yüksek empedanslı güç	100 V	240W
	70V	150W
Giriş bağlantıları	Analog - Stereo RCA - Mono ile birleştirilmiş - (47 kΩ)	
Çıkış bağlantıları	Hat	Stereo RCA
	Düşük empedans	Euroblock
	70V	Euroblock
	100 V	Euroblock
Toplam Harmonik Bozulma (THD+N@1 kHz)	<%0,008	
Kazanç	29 dB	
Sinyal-gürültü oranı	110 dB (A - Ağırlıklı)	
Frekans tepkisi (-3 dB)	Düşük empedans	3 Hz - 70 kHz
	Yüksek empedans	50 Hz/120 Hz - 25 kHz
Çalışma güç kaynağı	100 V ila 240 V +/-%10, 50/60 Hz	
Kablolu otomasyon	12 V giriş/çıkış	
Raf yüksekliği	1 U	
BTU	120 BTU/saat	
Boşta BTU	90 BTU/saat	
Bekleme BTU	1,7 BTU/saat	
Boyutlar (Y x U x D)	1 ^{3/4} x17 ^{3/8} x11 ^{3/4} " (4,45x44x30 cm)	
Ağırlık	19,62 lbs (8,9kg)	
Tüketilen nominal güç	170W	
Tüketilen maksimum güç	1500W	
Bekleme modunda güç tüketimi	≤0,5 W	
Çalışma sıcaklığı	5°C ila 35°C	
Depolama sıcaklığı	-20°C ila 60°C	

Bu özelliklerden herhangi biri Naim ve ortakları tarafından önceden haber verilmeksizin değiştirilebilir.

CI-NAP 108		
Tip		Özel Kurulum Güç Amplifikatörü
Kanal sayısı		8
Güç (Düşük empedans)	8Ω	150W
	4Ω	260W
Giriş bağlantıları		Analog - RCA - (47 kΩ)
Çıkış bağlantıları	Hat	RCA
	Konuşmacılar	Euroblock
Toplam Harmonik Bozulma (THD+N@1 kHz)		<%0,006
Kazanç		29 dB
Sinyal-gürültü oranı		105dB (A ağırlıklı)
Frekans tepkisi (-3 dB)		3Hz - 70 kHz
Çalışma gücü kaynağı		100 V ila 240 V +/-%10, 50/60 Hz
Kablolu otomasyon		12 V giriş/çıkış
Raf yüksekliği		1,5 U
BTU		310 BTU/saat
Boşta BTU		130 BTU/saat
Bekleme BTU		1,7 BTU/saat
Boyutlar (Y x U x D)		2 ^{5/8} x17 ^{3/8} x11 ^{3/4} " (6,66x44x30 cm)
Ağırlık		15.43 lbs (7,7kg)
Tüketilen nominal güç		340W
Tüketilen maksimum güç		2300W
Bekleme modunda güç tüketimi		≤0,5 W
Çalışma sıcaklığı		5°C ila 35°C
Depolama sıcaklığı		-20°C ila 60°C

Bu özelliklerden herhangi biri Naim ve ortakları tarafından önceden haber verilmeksizin değiştirilebilir.

CI-Uniti 102		
Tip		Özel Kurulum Yayın Amplifikatörü
Kanal sayısı	Hat	4
	Amp	2
Güç (Düşük empedans)	8Ω	150W
	4Ω	260W
Giriş bağlantıları		Analog - Stereo RCA - (47 kΩ /2,5V RMS) S/PDIF - 96 kHz / 24 bit'e kadar HDMI eARC - 192 kHz / 24 bit Stereo'ya kadar LPCM
Çıkış bağlantıları		Ana: 1 Stereo RCA Güçlendirilmiş: Euroblock / 4 mm banana konektörler Sub/Aux : 1 Stereo RCA
Uyumlu yayın hizmetleri		TIDAL TIDAL Connect Spotify Connect - Ücretsiz + Premium destek Qobuz QPlay aracılığıyla QQ Müzik Oynatma sırası ile UPnP İnternet Radyosu + Podcast'ler AirPlay Chromecast yerleşik Dante Alıcı - 48 kHz destekli Bluetooth® SBC+AAC desteklenir
Kullanıcı arayüzü		Focal & Naim Uygulaması - Temel kullanım Focal & Naim Manager (Yönetici) - Yapılandırma
Uyumlu işletim sistemleri		Focal & Naim Uygulaması için iOS ve Android Focal & Naim yöneticisi için Windows, MacOS
Çoklu oda		31 adede kadar Focal & Naim yayıncısını senkronize edin ve Focal & Naim uygulaması aracılığıyla kontrol edin
Entegrasyon ortakları		Control4, Crestron, EAN, Savant
Kablolu otomasyonlar		2 x 1/8" (3,5 mm) mono jak konektör - 12 V tetik çıkışları
Ağ		RJ45 Gigabit Ethernet - IPv4 ve IPv6 ile uyumlu 802.11ax (Wi-Fi 6) - 2x2 MIMO - Harici anten Bluetooth® LE 5.1 - WiFi 1 ile paylaşılan harici anten
Toplam Harmonik Bozulma (THD+N@1 kHz)		<%0,006
Kazanç		29 dB
Sinyal-gürültü oranı		110 dB (A ağırlıklı)
Frekans tepkisi (-3 dB)		5 Hz - 70 kHz
Maksimum örnekleme hızı		32 bit / 384 kHz
Çalışma güç kaynağı		100 V ila 240 V +/-%10, 50/60 Hz
Raf yüksekliği		1 U
BTU		120 BTU/saat
Boşta BTU		70 BTU/saat
Bekleme BTU		1,7 BTU/saat
Boyutlar (Y x U x D)		1 ^{3/4} x11 ^{3/4} x 11 ^{3/4} " (4,45x30x30 cm)
Ağırlık		9,9 lbs (4,5kg)
Tüketilen nominal güç		70W
Tüketilen maksimum güç		1000W
Bekleme modunda güç tüketimi		≤0,5 W
Ağ bekleme modunda güç tüketimi		≤2 W
Çalışma sıcaklığı		5°C ila 35°C
Depolama sıcaklığı		-20°C ila 60°C

184

Bu özelliklerden herhangi biri Naim ve ortakları tarafından önceden haber verilmeksizin değiştirilebilir.

Not: Focal & Naim iOS veya Android Uygulamasında Otomatik bekleme zamanlayıcısının "Asla" olarak ayarlanması, Otomatik Bekleme zamanlayıcısını belirli bir süreye (dakika cinsinden) ayarlamaktan daha fazla güç tüketecektir.

Bluetooth® sürümü BLE 5.1 - Frekans aralığı: 2400-2483,5 MHz

Maksimum RF gücü: < 10dBm

Wi-Fi 802.11a/b/g/n/ac/ax - Frekans aralığı: 2400-2483,5 MHz ve 5150-5850 MHz

Maksimum RF gücü: <20 dBm

14. Ürün geri dönüşüm talimatları



Üzerinde çarpı işaretli tekerlekli çöp kutusu logosu bulunan ürünler evsel atık olarak bertaraf edilemez. Bu ürünler, geri dönüşüm yapabilen ve atık yan ürünlerini uygun şekilde işleyen tesislerde bertaraf edilmelidir.

En yakınınızdaki tesisin ayrıntıları için belediyeinize başvurun. Uygun geri dönüşüm ve atık bertarafı, kaynakların korunmasına yardımcı olur ve çevreyi kirlenmeden korur.

15. Destek

Uyumsuz herhangi bir ekipman, ekipman orijinal ambalajında bayiye gönderilmelidir; bayi ekipmanı analiz edecek ve arızanın nereden kaynaklandığını belirleyecektir. Cihazın garanti kapsamında olması ve şartların sağlanması halinde cihaz, cihazın satın alındığı tarihteki yasal garanti şartlarına uygun olarak tamir edilecek veya yenisi ile değiştirilecektir. Aksi takdirde, cihazın onarımı için bir fiyat tahmini gönderilecektir. Yasal garanti, yanlış kullanım veya yanlış bağlantıdan kaynaklanan hasarları kapsamaz. Naim ekipmanları, her ülkenin resmi Naim bayisi tarafından ilgili bölgenin yasalarına uygun olarak belirlenen veya uygulanan şartlara sahip bir garanti kapsamındadır.

Kusur, sistemdeki bir arızadan veya kurulumdan kaynaklanabilir; bu yüzden satıcınızla iletişime geçin.

Çevrimiçi destek kaynakları web sitemizde de mevcuttur; lütfen www.naimaudio.com adresini ziyaret edin.

Hâlâ sorun yaşıyorsanız veya herhangi bir sorunuz varsa, lütfen support@naimaudio.com aracılığıyla bizimle iletişime geçin.

	<p>رمز الخطر الكهربائي. يهدف هذا الرمز إلى تنبيه المستخدم إلى وجود جهد عال داخل الجهاز قد يكون مقداره كافيًا ليشكل خطر الصدمة الكهربائية.</p>
<p>CAUTION RISK OF ELECTRIC SHOCK DO NOT OPEN</p>	<p>تحذير: لمنع أي خطر بشأن التعرض لصدمة كهربائية، لا تُزلّ الغطاء (أو الجزء الخلفي) من الجهاز. لا توجد أجزاء يمكن للمستخدم صيانتها في هذا الجهاز. لإجراء الصيانة أو الإصلاحات، تواصل مع متخصص مؤهل.</p>
	<p>رمز التحذير. صمم هذا الرمز لتحذير المستخدم بشأن وجود تعليمات هامة مذكورة في دليل المستخدم وتعلّق بالتعامل مع الجهاز وتشغيله وصيانتها.</p>

1. اقرأ هذه التعليمات.
2. احتفظ بهذه التعليمات.
3. انتبه إلى كل التحذيرات.
4. اتبع كل التعليمات.
5. لا تستخدم هذا الجهاز بالقرب من الماء.
6. لا تنظف إلا بقطعة قماش جافة.
7. لا تمد أي فتحات تهوية. قم بتثبيت الجهاز باتباع تعليمات الشركة المصنعة.
8. لا تقم بتثبيت الجهاز بالقرب من مصدر حرارة مثل المشعاع أو جهاز طهي أو قفحة تدفئة أو أي جهاز آخر ينتج الحرارة (بما في ذلك المضخات).
9. لا تُزلّ غرض السلامة من القابض المستقطب (شاحن) القابض المستقطب به طرفان حيث يكون مصدر طاقة آخر من الآخر. يتم توفير الطرف العريض لسلامتك. إذا لم يكن القابض المرفق مناسبًا لمقيسك، فاستشر كيرباتنا لاستبدال المقيس القديم.
10. قم بحماية سلك الطاقة من المشي عليه أو الضغط عليه خاصة عند القوابض والمقابس والنقطة التي تخرج منها من الجهاز.
11. استخدم فقط الملحقات الموصى بها من قبل الشركة المصنعة.
12. استخدم فقط عريبات النقل أو الحوامل أو الحوامل ثلاثية القوائم أو الدعامات أو الطاولات الموصى بها من قبل الشركة المصنعة، أو تلك المبيعة مع الجهاز. عند استخدام عربة نقل لنقل الجهاز، توخ الحذر لتجنب الإصابة من التعثر.
13. أفضل قابض هذا الجهاز خلال العواصف الرعدية أو عند عدم استخدامه لفترات طويلة من الوقت.
14. قم بإسناد كل الصيانات إلى فريق صيانة مؤهل. الصيانة مطلوبة عندما لا يعمل الجهاز بشكل طبيعي أو عند تعرضه للتلف بأي طريقة، على سبيل المثال: تلف كبل الطاقة أو القابض أو انسكاب سائل على الجهاز أو سقوط أشياء على الجهاز، أو تعرض الجهاز للأمطار أو الرطوبة أو سقوطه.
15. لا توصّل هذا الجهاز إلا بجهد التيار الرئيسي المشار إليه بالقرب من مدخل التيار الرئيسي. إذا لم تكن متأكدًا من جهد التيار الكهربائي الرئيسي المحلي، فاسأل الشخص الموثّق ومزود الكهرباء. بالنسبة إلى الأجهزة المعدة للاستخدام مع بطارية أو مصدر طاقة آخر، راجع دليل المستخدم.
16. هذا جهاز من الفئة Class 1. يجب توصيله في مقيس تيار كهربائي رئيسي مؤرّض. لا توصّل الجهاز إلا باستخدام كبل التيار الكهربائي الرئيسي المرفق، والذي يتضمّن وصلة تأريض.
17. إذا استخدم قابض أو موصل التيار الكهربائي الرئيسي كقاطع اتصال التيار الكهربائي الرئيسي للجهاز، فيجب أن يكون الوصول إليه سهلاً. لفصل الجهاز عن مصدر التيار الكهربائي الرئيسي، قم ب إزالة القابض من مقيس التيار الكهربائي الرئيسي.
18. لا تقم بتحميل مقابس الجدران أو أسلاك التمديد أو مأخذ مقابس متعددة بشكل زائد. حيث قد يتسبب ذلك في حدوث حريق أو صدمة كهربائية. تأكد من عدم تجاوز الحد الأقصى للطاقة المسموح بها لكل مكون من مكونات التثبيت.
19. في بعض المناطق، قد يلزم تركيب قابض التيار الكهربائي الرئيسي بكل التيار الكهربائي الرئيسي الموصّل. نظرًا لأن ألوان الأسلاك في سلك التيار الكهربائي الرئيسي قد لا تتوافق مع العلامات الملونة التي تحدد أطراف التوصيل في القابض تابع الخطوات التالية:
 - يجب توصيل السلك الملون باللونين الأخضر والأصفر بطرف المأخذ المميز بالحرف E أو برمز الأمان الأرضي أو الملون باللون الأخضر أو الأخضر والأصفر والأصفر.
 - يجب توصيل السلك الملون باللون الأزرق بطرف التوصيل في المأخذ المميز بالحرف N أو الملون باللون الأسود.
 - يجب توصيل السلك الملون باللون البني بطرف التوصيل الموجود في القابض المميز بالحرف L أو الملون باللون الأحمر.
20. التزامًا بواجب السلامة الأوروبية الحالية، من الضروري استخدام موصلات مكبرات الصوت Naim المرفقة مع المضخمات ومكبرات الصوت، حيثما أمكن.
21. تحذير: للحد من خطر الحريق أو الصدمة الكهربائية، لا تعرض هذا الجهاز للماء أو المطر أو الرطوبة. إضافة إلى ذلك، يجب عدم تعريض الجهاز لقطرات الماء أو رذاذ سائل وعدم وضع أي أشياء مملوءة بسوائل، مثل المزهريات، على الجهاز.
22. لا تُدخل أي أجسام في فتحات التهوية الخاصة بالجهاز. حيث قد يلامس أحد مكونات الجهد العالي أو يُحدث دائرة قصيرة ويتسبب حريقًا أو صدمة كهربائية.
23. عند استخدام الجهاز، يجب ألا تتجاوز درجة الحرارة المحيطة 35 درجة مئوية (95 درجة فهرنهايت).
24. CI-NAP 101 : لا تستخدم هذا الجهاز في المناخات الاستوائية.
25. لا تستخدم هذا الجهاز على ارتفاعات تزيد على 2000 متر (6500 قدم).
26. في حال نقل الجهاز من بيئة باردة إلى بيئة دافئة، تأكد من عدم تراكم أي كثافة قبل توصيل كبل الطاقة.
27. حافظ دائمًا على مسافة 5 سم (بوصات) على الأقل حول الجهاز لضمان التهوية الجيدة.
28. لا تمنع شفرات المروحة من الانفتاح بحرية. حيث قد يؤدي ذلك إلى حدوث حريق وتلف في الجهاز.
29. تحذير: يجب ألا تتعرض البطاريات المثبتة للحرارة الزائدة مثل أشعة الشمس أو النار أو ما شابه ذلك.
30. لا تضع مصادر لهب مكشوفة، مثل الشموع المنصبة، بالقرب من الجهاز.
31. يجب عدم وضع الجهاز على الحائط أو السقف إلا إذا سمحت الشركة المصنعة بذلك.
32. تم تصميم هذا الجهاز ليتم استخدامه داخل المكان. لا يتم تركيب الجهاز في العراء.
33. يحتوي هذا الجهاز على زوايا حادة. لذا تعامل معه بحذر.
34. حرصًا على سلامته، لا تفتح أجهزة Naim تحت أي ظرف من الظروف دون فصلها أولاً عن مصدر الطاقة الرئيسي. حيث إذا ظل الجهاز متصلًا بمصدر الطاقة الرئيسي، فسيمرصك فتح الجهاز لجهد مبيت أو مخاطر أخرى.
35. لا تحاول إصلاح هذا الجهاز بنفسك. حيث إن فتح الجهاز قد يكون خطيرًا. تواصل مع اختصاصي مؤهل لكافة الأعمال على الجهاز.
36. عند الحاجة إلى مكونات بديلة، استخدم المكونات المحددة من قبل الشركة المصنعة أو المكونات ذات المواصفات المطابقة للمواصفات الأصلية فقط. حيث قد يتسبب استخدام مكونات غير متوافقة في حدوث حرائق أو صدمات كهربائية أو مخاطر أخرى.
37. بعد أي أعمال صيانة أو إصلاح للجهاز، اختبره للتأكد من أنه يعمل بأمان.
38. ضع مستوى الصوت إلى أدنى مستوى قبل توصيل الجهاز. وبمجرد وضع المنتجات في مكافئ الصحيح، قم بزيادة مستوى الصوت تدريجيًا إلى مستوى مقبول ومرح.



39. لتجنب إلحاق الضرر بسمعك، لا تستمع إلى مكبرات الصوت بمستويات صوت عالية لفترات طويلة من الوقت. حيث يمكن أن يؤدي الاستماع إلى مكبرات الصوت بمستوى صوت زائد إلى تلف في أذنك المستخدم، وقد يؤدي إلى مشكلات في السمع (صنم مؤقت أو دائم أو أزيز في الأذنين أو طنين أو فرط سمع). وتعرض أذنك لمستوى صوت أعلى من مستوى ضغط الصوت-مستوى الصوت المستمر مكافئ (SPL-LAeq) بمقدار

85 ديسيبل لمدة ساعات يمكن أن يعرض سمعك بشكل نهائي.

40. احتفظ بكل البطاريات بعيداً عن متناول الأطفال. إذا لم يُغلق غطاء حجرة البطارية بإحكام، فتوقف عن استخدام الجهاز واحتفظ به بعيداً عن متناول الأطفال.

41. إذا كنت تعتقد أن البطاريات قد ابتلعت أو دخلت أي جزء من الجسم، فاطلب المساعدة الطبية على الفور.

42. بعد إزالة المنتج من عبوته، أبقِ العبوة بعيداً عن متناول الأطفال. حيث قد تسبب خطر الاختناق.

43. يجب الإشراف على بعض المستخدمين الذين لا يمكنهم الاعتماد على أنفسهم بشكل كافٍ لاستخدام المنتج بأنفسهم دون خطر و/أو مراقبتهم عند استخدام الجهاز. وعلى وجه الخصوص، الأطفال دون سن 14 عامًا أو الأشخاص الذين يعانون من بعض أنواع الإعاقات.

يجب ألا يتجاوز وزن المنتج 18 كجم. تم وضع ملصق بشأن السلامة في أسفل المنتج.

بيان لجنة الاتصالات الاتحادية (FCC)

1. يتوافق هذا الجهاز مع القسم 15 من قواعد لجنة الاتصالات الاتحادية. يخضع التشغيل للشروطين الآتيين:

(1) لا يتسبب هذا الجهاز في تداخل ضار،

(2) يجب أن يقبل هذا الجهاز أي تداخل يتم تلقيه، بما في ذلك التداخل الذي قد يتسبب في تشغيل غير مرغوب فيه.

2. قد تؤدي التغييرات أو التعديلات غير المعتمدة صراحة من الطرف المسؤول عن الامتثال إلى إلغاء رخصة المستخدم في تشغيل المعدات.

ملاحظة: تم اختبار هذا الجهاز ووجد أنه يتوافق مع قيود أي جهاز رقمي من الفئة B Class، وفقاً للقسم 15 من قواعد لجنة الاتصالات الاتحادية. وضعت هذه القيود لتوفير حماية معقولة ضد التداخل الضار في المنشآت السكنية.

يقوم هذا الجهاز بتوليد طاقة تردد لاسلكية واستخدامها وإشعاعها، وإذا لم يتم تثبيته واستخدامه وفقاً للتعليمات، فقد يتسبب في حدوث تداخل ضار مع أجهزة الاتصالات اللاسلكية. ومع ذلك، لا يوجد ضمان بعدم حدوث تداخل عند التثبيت بطريقة معينة. إذا تسبب هذا الجهاز في حدوث تداخل ضار لاستقبال موجات الراديو أو التلفزيون، والذي يمكن تحديده عن طريق إيقاف الجهاز وتشغيله، فإتينا نشجع المستخدم على محاولة تصحيح التداخل بلجراء واحد أو أكثر من الإجراءات التالية:

إعادة توجيه هوائي الاستقبال أو تغيير مكانه.

زيادة المسافة الفاصلة بين الجهاز وجهاز الاستقبال.

توصيل الجهاز بمقبس في دائرة مختلفة عن تلك التي يتصل بها جهاز الاستقبال.

استشارة الموزع أو فني ماهر في أجهزة الراديو/التلفزيون للحصول على المساعدة.

يقتصر 5150-5250 ميجاهرتز على الاستخدام الداخلي فقط.

تحذير وزارة الصناعة الكندية (IC)

يحتوي هذا الجهاز على جهاز (أجهزة) إرسال/جهاز (أجهزة) استقبال مستثنى من الترخيص ويتوافق مع مواصفات معايير الراديو (RSS) المستثناة من الترخيص الصادرة عن وزارة الابتكار والعلوم والتنمية الاقتصادية في كندا. يخضع التشغيل للشروطين الآتيين:

(1) لا يتسبب هذا الجهاز في تداخل، و

(2) يجب أن يقبل هذا الجهاز أي تداخل، بما في ذلك التداخل الذي قد يتسبب في تشغيل غير مرغوب فيه للجهاز.

بيان لجنة الاتصالات الاتحادية/وزارة الصناعة الكندية بشأن التعرض للإشعاع

يتوافق هذا الجهاز مع حدود التعرض للإشعاع الخاصة بلجنة الاتصالات الاتحادية ووزارة الصناعة الكندية المنصوص عليها لبيئة غير متحكم فيها. يجب تثبيت هذا الجهاز وتشغيله بمسافة لا تقل عن 20 سم بين مصدر الإشعاع وجسمك.

مرحبًا بك مع منتجك الجديد من سلسلة CI من Naim. مثل كل منتجات Naim Audio، تمنح هذه السلسلة الأداء الموسيقي الأولوية. وللمساعدة على الاستفادة من إمكانياته الكاملة، من المهم اتباع إرشادات التثبيت والاستخدام الواردة في هذا الدليل. نبدأ بالتعرف على بعض الأساسيات عن المنتج والإعدادات، قبل الانتقال إلى معلومات أكثر تفصيلاً.

1. ما بداخل العلبة؟

CI-NAP 101 1.1

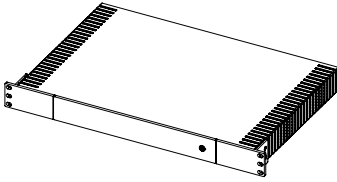

1xCI - NAP 101



كتيب معلومات واحد

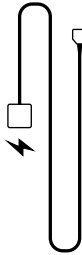

كبل طاقة متوافق لمنطقتك

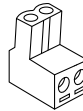

6 مُجَبَّعات أوروبية لأطراف التوصيل

CI-NAP 108 1.2

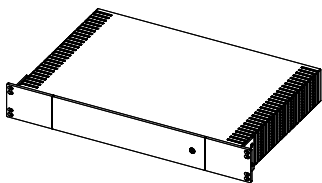

1xCI - NAP 108



كتيب معلومات واحد

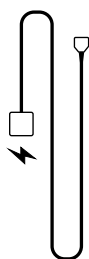

كبل طاقة متوافق لمنطقتك

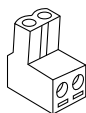

16 مُجَبَّعات أوروبية لأطراف التوصيل

CI-Uniti 102 1.3

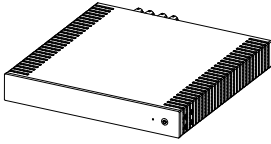

واحد CI-Uniti 102



كتيب معلومات واحد

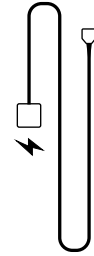

كبل طاقة متوافق لمنطقتك

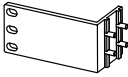

2 حاملان



8 براغي برأس غاطس بقطر 4 ملم
وطول 12 ملم، فتحة رأس على شكل
نجمة (T10)



4 أرجل

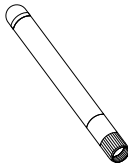

هوائيان عن بعد لشبكة WiFi

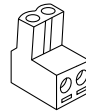

2 مَجْتَعات أوروبية لأطراف التوصيل

2. لوحتا المنتج الأمامية والخلفية

CI-NAP 101 2.1

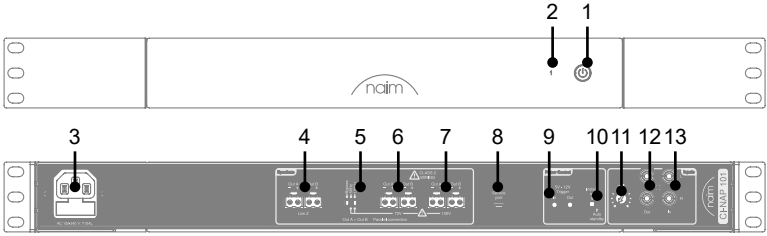

- زر وضع الاستعداد
استخدم هذا الزر للتبديل بين وضع التشغيل (ON) ووضع الاستعداد (STANDBY)
- مؤشر LED لمستوى الإخراج
- الأخضر/الأبيض: مستوى إشارة عادي
- البرتقالي: يتم تشويبه الإشارة
- الأرجواني: درجة حرارة زائدة
- وميض باللون الأحمر: تحميل زائد/خطأ
- مقياس التيار الكهربائي الرئيسي والدائرة الكهربائية
إذا لزم الأمر، فاستبدل الدائرة الكهربائية بالدائرة الكهربائية البديلة المرفقة أو بدائرة كهربائية مماثلة ومعتمدة من رابطة هيئات اختبار الدوائر الصغيرة (ASTA) أو معهد المعايير البريطاني (BS).
- إخراج بمعاوقة منخفضة
للاستخدام مع مكبرات صوت ذات معاوقة من 4 أوم إلى 8 أوم
خليط أحادي من منخلات القناتين اليسرى واليمنى
مخرجات A و B متوازية
يستخدم مُجَمِّعات أوروبية لأطراف التوصيل
- مفتاح إخراج ذو معاوقة عالية
- Bypass (مجاورة): المخرجات ذات المعاوقة العالية مُعطلة
- 50Hz (50 هرتز): المخرجات ذات المعاوقة العالية مُمكنة مع مرشح تمرير عالي 50 هرتز
- 120Hz (120 هرتز): المخرجات ذات المعاوقة العالية مُمكنة مع مرشح تمرير عالي 120 هرتز
- إخراج ذو معاوقة عالية بقوة 70 فولت
خليط أحادي من منخلات القناتين اليسرى واليمنى
مخرجات A و B متوازية
يستخدم مُجَمِّعات أوروبية لأطراف التوصيل
- إخراج ذو معاوقة عالية بقوة 100 فولت
خليط أحادي من منخلات القناتين اليسرى واليمنى
مخرجات A و B متوازية
يستخدم مُجَمِّعات أوروبية لأطراف التوصيل
- منفذ USB للخدمة (لاستخدام مركز الخدمة المعتمد فقط)
- التشغيل التلقائي للنظام
يمكن مزامنة تشغيل/إيقاف تشغيل الطاقة في نظامك
يعمل الإدخال بجهد كهربائي يتراوح بين 5 فولت و 12 فولت
الإخراج متوازي مع الإدخال
- مفتاح الاستعداد التلقائي
يعمل على التبديل بين الاستعداد التلقائي والشغل الفوري. وفي حالة الاستعداد التلقائي، تنتقل الوحدة إلى وضع الاستعداد في غضون 20 دقيقة من عدم النشاط. سينبه استشعار الموسيقى مكبر الصوت من وضع الاستعداد عندما اكتشاف إشارة إدخال.
ملاحظة: إن تبديل هذا المفتاح إلى "Instant on" (التشغيل الفوري) يؤدي إلى تقويض إدارة الطاقة ويستهلك طاقة أكبر من وضع "Auto standby" (الاستعداد التلقائي) الذي يتوافق مع لوائح وضع الاستعداد.
- التحكم بمستوى الصوت
- إخراج تناظري RCA (ستيريو)
- إدخال RCA تناظري (ستيريو)

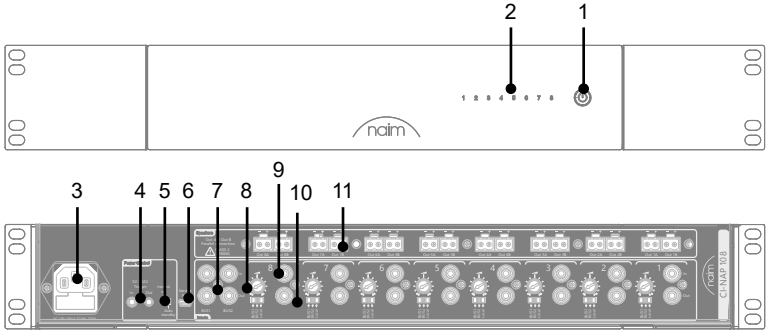

1. زر وضع الاستعداد
استخدم هذا الزر للتبديل بين وضع التشغيل (ON) ووضع الاستعداد (STANDBY)
2. مؤشرات LED لمستوى الإخراج
- الأخضر/الأبيض: مستوى إشارة عادي
- البرتقالي: يتم تشويه الإشارة
- الأرجواني: درجة حرارة زائدة
- وميض باللون الأحمر: تحميل زائد/خطأ
3. مقياس التيار الكهربائي الرئيسي والدائرة الكهربائية
إذا أزم الأمر، فاستبدل الدائرة الكهربائية بالدائرة الكهربائية البديلة المرفقة أو بدائرة كهربائية مماثلة ومعتمدة من رابطة هيئات اختبار الدوائر الصغيرة (ASTA) أو معهد المعايير البريطاني (BS).
4. التشغيل التلقائي للنظام
يمكن مزامنة تشغيل/إيقاف تشغيل الطاقة في نظامك
يعمل الإدخال بجهد كهربائي يتراوح بين 5 فولت و 12 فولت
الإخراج متواز مع الإدخال
5. مفتاح الاستعداد التلقائي
يعمل على التبديل بين الاستعداد التلقائي والشغل الفوري. وفي حالة الاستعداد التلقائي، ستنقل الوحدة إلى وضع الاستعداد في غضون 20 دقيقة من عدم النشاط. سينبه استشعار الموسيقى مكبر الصوت من وضع الاستعداد عندما اكتشف إشارة إدخال.
ملاحظة: إن تبديل هذا المفتاح إلى "Instant on" (التشغيل الفوري) يؤدي إلى تقويض إدارة الطاقة ويستهلك طاقة أكبر من وضع "Auto standby" (الاستعداد التلقائي) الذي يتوافق مع لوائح وضع الاستعداد.
6. منفذ USB للخدمة (للاستخدام مركز الخدمة المعتمد فقط)
7. مدخلات ومخرجات BUS1 وBUS2
يمكن توجيه هذه المدخلات إلى قنوات متعددة في مكبر الصوت باستخدام مفاتيح تحديد المصدر.
الإخراج متواز مع الإدخال.
8. تحكم محلي في مستوى صوت القناة
9. إدخال/إخراج RCA محلي
إدخال للقناة فقط
الإخراج متواز مع الإدخال.
10. محدد المصدر
يعمل على تحديد الإدخال المطلوب توجيهه إلى الإخراج المقابل لكل قناة:
- BUS 1: استخدام إدخال RCA BUS 1
- BUS 2: استخدام إدخال RCA BUS 2
- Local (محلي): استخدام إدخال RCA المحلي
11. إخراج بمعاوقة منخفضة
للاستخدام مع مكبرات صوت ذات معاوقة من 4 أوم إلى 8 أوم
مخرجات A و B متوازية
يستخدم مُجَمِّعات أوروبية لأطراف التوصيل

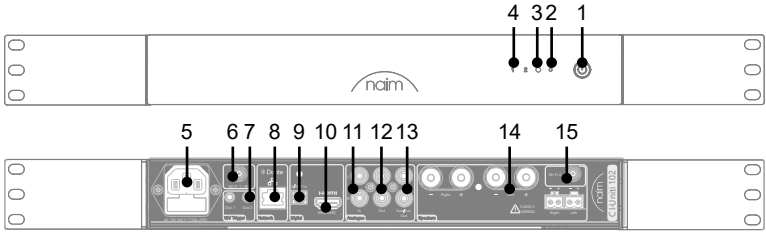

1. زر وضع الاستعداد
استخدم هذا الزر للتبديل بين وضع التشغيل (ON) ووضع الاستعداد (STANDBY)
2. ثقب زر إعادة التعيين
يعمل على استعادة إعدادات المصنع
3. مؤشر LED للشبكة
يشير إلى حالة الشبكة:
- البرتقالي: بدء تشغيل الشبكة
- وميض باللون البرتقالي: يتم توصيل الشبكة
- وميض باللون الأرجواني: وضع الإعداد اللاسلكي
- الأرجواني: تمت تهيئة Wi-Fi ولكن تعذر الاتصال
- الأبيض: تم توصيل الشبكة
4. مؤشر LED لمستوى الإخراج
- الأخضر/الأبيض: مستوى إشارة عادي
- البرتقالي: يتم تشويبه الإشارة
- الأرجواني: درجة حرارة زائدة
- وميض باللون الأحمر: تحميل زائد/خطأ
5. مقياس التيار الكهربائي الرئيسي والدائرة الكهربائية
إنما لزم الأمر، فاستبدل الدائرة الكهربائية بالدائرة الكهربائية البديلة المرفقة أو دائرة كهربائية مماثلة ومعتمدة من رابطة هيئات اختبار الدوائر القصيرة (ASTA) أو معهد المعايير البريطاني (BS).
6. موصل شديد الصغر إصداراً (SMA) لشبكة WiFi/Bluetooth® الهوائية (2.4 جيجاهرتز)
قم بتثبيت الهوائي المرفق عند استخدام WiFi (2.4 أو Bluetooth® جيجاهرتز)
7. إخراج مشغل التحكم في الطاقة
الإخراج عند 12 فولت
8. منفذ الشبكة
يستخدم CI-Uniti 102 الشبكة عند التهيئة. استخدم اتصالاً بشبكة سلكية خلال الاستخدام إن أمكن. يُستخدم هذا المقيس أيضاً مع Dante.
9. إدخال S/PDIF رقمي
10. إدخال HDMI لقناة الارتداد الصوتي المحسنة (eARC)
11. إدخال RCA تناظري (استيريو)
12. إخراج RCA للمضخم الأولي
لدى هذا الإخراج معالجة الإشارات نفسها التي في إخراج مكبرات الصوت
13. إخراج RCA للمضخم الأولي المساعد
يمكن لهذا الإخراج أن يتضمن معالجة مختلفة للإشارات من إخراج مكبرات الصوت
14. مخرجات مكبرات الصوت
للاستخدام مع مكبرات صوت ذات معاوقة من 4 أوم إلى 8 أوم.
قوابس متصلة متوازية لقوابس سمكية مقياس 4 ملم ومخففات أوروبية لأطراف التوصيل.
15. موصل SMA لشبكة WiFi الهوائية (5 جيجاهرتز)
قم بتثبيت الهوائي المرفق عند استخدام WiFi (5 جيجاهرتز)

3. التحضير

- قم بتحضير منطقة التثبيت مع مراعاة النقاط الآتية:
- راجع الأشكال التوضيحية للوحتين الأمامية والخلفية في القسم 2 لمعرفة مواضع موصل اللوحة الخلفية.
 - التأكد من أن مصدر التيار الكهربائي يتضمن وصلة تأريض.
 - تثبيت وحدات أخرى من النظام وأي كبلات مطلوبة، مثل من مصادر الصوت وأجهزة العرض ومفاتيح الشبكة وكبلات مكبرات الصوت.
 - بالنسبة إلى CI-Uniti 102: يجب أن تستخدم الشبكة خادم DHCP لتمكين الوحدة من الحصول على عنوان IP - إذا لم يتم تثبيت الوحدة على حامل، فقم بتثبيتها على قاعدة ثابتة.
 - طرف توصيل تأريض واق. يجب أن يكون الجهاز متصلاً بمقابس تيار كهربائي رئيسي مع اتصال أرضي واق. يُستخدم قابس التيار الكهربائي الرئيسي كجهاز فصل ويجب أن يظل قابلاً للتشغيل بسهولة.



4. التهيئة

يمكن لهذه الوحدات توفير مستويات عالية من الطاقة إلى مكبرات الصوت. على الرغم من أنها تعتمد على تقنية Class D الفعالة، فإنه سيتم إنتاج بعض الحرارة، وتختلف الكمية مع إعداد مستوى الصوت ومعاوقة مكبر الصوت. من المهم أن تترك مساحة كافية للهواء لكي يدور ويبرد الأجهزة بشكل صحيح.

5. تثبيت الحامل -

لتثبيت CI-Uniti 102 في حامل أجهزة قياسي مقاس 19 بوصة، ستحتاج أولاً إلى تثبيت دعائم الحامل. ضع الحاملات بشكل مقابل للثقوب على كل جانب واستخدم البراغي لإحكام الحوامل. نوصي بشدة أن يتم تشغيل المنتج في مكان مضبوط المناخ

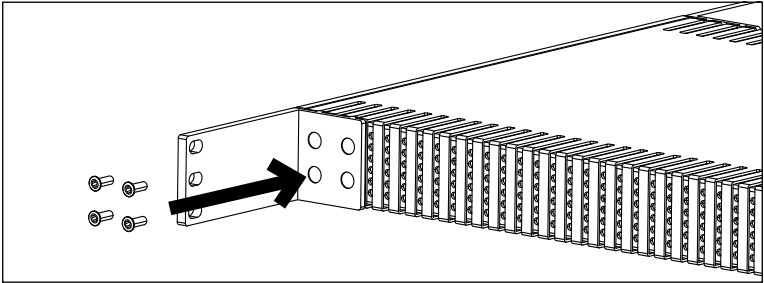

6. تثبيت CI-Uniti 102 على طاولة أو رف أو سطح صلب مشابه

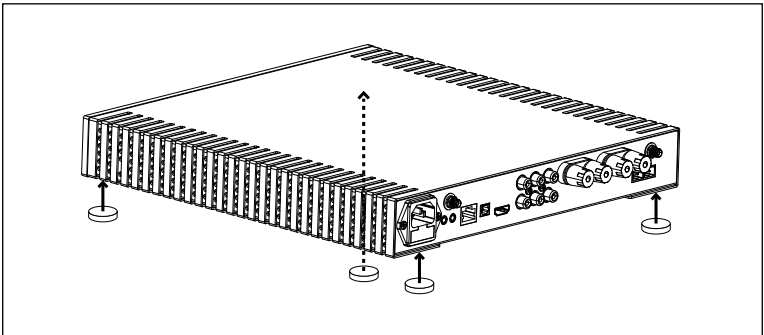

7. مصادر التوصيل

قَم بتوصيل كافة المصادر قبل تشغيل الوحدة. يتضمن CI-Uniti 102 المصادر الخارجية الأتية: HDMI و Dante و S/PDIF و RCA و استيريو. إذا لزم الأمر، يمكن تعطيل المدخلات باستخدام تطبيق Focal & Naim أو برنامج Focal & Naim Manager. يستخدم كل من CI-NAP 101 و CI-NAP 108 و موصلات فونو RCA

8. الإمداد بالطاقة

يتم توفير كبل تيار كهربائي رئيسي متوافق مع معايير اللجنة الكهربائية التقنية الدولية (IEC) مع الوحدة. قَم بتوصيل الكبل بمقيس الحائط والمضخم. عند التوصيل بالتيار الكهربائي الرئيسي، شغّل الجهاز عن طريق الضغط على الزر الموجود على اللوحة الأمامية.

9. الاتصال بالشبكة (CI-Uniti 102)

في حالة تشغيل CI-Uniti 102 دون اتصال كبل إيثرنت، يكون مؤشر LED الأمامي برتقاليًا بشكل ثابت، أو أرجوانيًا في حالة تهيئة Wi-Fi. عندما يتم اتصال الشبكة، فإن مؤشرات LED الأمامية تصبح بيضاء بشكل ثابت. إذا استمر مؤشر LED الأمامي في الوميض بعد توصيل كبل الشبكة، فتتحقق من مقاييس الكبل ومن تهيئة الموجه والمفتاح. يمكن العثور على مزيد من المعلومات في دليل استكشاف الأخطاء وإصلاحها.

10. الاتصال بجهاز CI-Uniti 102

نزل تطبيق Focal & Naim (أندرويد أو iOS) قبل محاولة الاتصال بجهاز CI-Uniti 102. للإعداد المتقدم، ثبت برنامج Focal & Naim Manager (Windows أو Mac). تأكد من توصيل الجهاز بنفس الشبكة التي يتصل بها CI-Uniti 102 وافتح تطبيق Focal & Naim. حيث سيبحث عن الوحدة الموجودة على الشبكة ويسمح بالتحكم فيها بمجرد العثور عليها.

لإعداد أكثر تفصيلاً، بما في ذلك تهيئة المصادر والمخرجات، ابدأ برنامج Focal & Naim Manager، حيث سيبدأ أيضًا بالبحث عن CI-Uniti 102 على الشبكة.

11. تطبيق Focal & Naim

لمزيد من المساعدة في استخدام تطبيق Focal & Naim، راجع التعليمات الموجودة على الإنترنت.

12. تخصيص Focal & Naim Manager - CI-Uniti 102

يرجى مراجعة التعليمات الخاصة بهذا الجزء على الإنترنت.

13. المواصفات الفنية

CI-NAP 101		
النوع	تثبيت مخصص لمضخم الطاقة	
عدد القنوات	1	
المعاوقة الضعيفة للطاقة	8 أوم	500 واط
	4 أوم	800 واط
المعاوقة العالية للطاقة	100 فولت	240 واط
	70 فولت	150 واط
اتصالات الإدخال		تفاضلية - RCA استيريو - مدمجة إلى أحادي - (47 كيلو أوم)
اتصالات الإخراج	خط	RCA استيريو
	معاوقة منخفضة	مُجَمِّع أوروبي لأطراف التوصيل
	70 فولت	مُجَمِّع أوروبي لأطراف التوصيل
	100 فولت	مُجَمِّع أوروبي لأطراف التوصيل
التشويه التوافقي الإجمالي (التشويه التوافقي الإجمالي مع الضوضاء باستخدام 1 كيلو هرتز ((THD+N@1kHz))		>0.008%
الزيادة		أكثر من 29 ديسيبل
نسبة الإشارة إلى الضجيج		110 ديسيبل (A - مرجع)
استجابة التردد (-30 ديسيبل)	معاوقة منخفضة	3 هرتز - 70 كيلو هرتز
	معاوقة عالية	50 هرتز/120 هرتز - 25 كيلو هرتز
الإمداد الطاقة للتشغيل		من 100 فولت إلى 240 فولت +/-10%، 60/50 هرتز
تشغيل آلي سلكي		إدخال/إخراج 12 فولت
ارتفاع الحامل		وحدة واحدة
وحدة حرارية بريطانية (BTU)		120 BTU في الساعة
BTU عند الخمول		90 BTU في الساعة
BTU عند الاستعداد		1.7 BTU في الساعة
الأبعاد (الارتفاع x الطول x العمق)		11 ^{3/4} x 17 ^{3/8} x 1 ^{3/4} بوصة (30 x 44 x 4.45 سم)
الوزن		19.62 رطلاً (8.9 كجم)
الطاقة المستهلكة الاسمية		170 واط
الطاقة القصوى المستهلكة		1500 واط
الطاقة المستهلكة في وضع الاستعداد		≥0.5 واط
درجة حرارة التشغيل		من 5 درجة مئوية إلى 35 درجة مئوية
درجة حرارة التخزين		من -20- درجة مئوية إلى 60 درجة مئوية

يمكن تعديل أي من هذه المواصفات من قبل Naim وشركائها من دون إشعار مسبق.

CI-NAP 108		
النوع	تثبيت مخصص لمضخم الطاقة	
عدد القنوات	8	
الطاقة (معاوقة ضعيفة)	8 أوم	150 واط
	4 أوم	260 واط
اتصالات الإدخال		تفاضلية - (47 - RCA كيلو أوم)
اتصالات الإخراج	خط	RCA
	مكبرات الصوت	مُختبِع أوروبى لأطراف التوصيل
التشويه التوافقي الإجمالي (التشويه التوافقي الإجمالي مع الضوضاء باستخدام 1 كيلو هرتز ((THD+N@1kHz))		>0.006%
الزيادة		أكثر من 29 ديسيبل
نسبة الإشارة إلى الضجيج		105 ديسيبل (A - مرجح)
استجابة التردد (-3 ديسيبل)		3 هرتز - 70 كيلو هرتز
الإمداد الطاقة للتشغيل		من 100 فولت إلى 240 فولت +/-10%، 60/50 هرتز
تشغيل الي سلكي		إدخال/إخراج 12 فولت
ارتفاع الحامل		وحدة ونصف
وحدة حرارية بريطانية (BTU)		310 BTU في الساعة
BTU عند الخمول		130 BTU في الساعة
BTU عند الاستعداد		1.7 BTU في الساعة
الأبعاد (الارتفاع × الطول × العمق)		11 ^{3/4} × 17 ^{3/8} × 2 ^{5/8} بوصة (30 × 44 × 6.66 سم)
الوزن		15.43 رطلاً (7.7 كجم)
الطاقة المستهلكة الاسمية		340 واط
الطاقة القصوى المستهلكة		2300 واط
الطاقة المستهلكة في وضع الاستعداد		≥0.5 واط
درجة حرارة التشغيل		من 5 درجة مئوية إلى 35 درجة مئوية
درجة حرارة التخزين		من -20- درجة مئوية إلى 60 درجة مئوية

يمكن تعديل أي من هذه المواصفات من قبل Naim وشركائها من دون إشعار مسبق.

CI-Uniti 102	
النوع	تثبيت مخصص لمضخم البيت
عدد القنوات	خط
	المضخم
الطاقة (معاوقة ضعيفة)	8 أوم
	4 أوم
اتصالات الإدخال	تناظري - RCA استيريو - (47 كيلو أوم/2.5 فولت متوسط الجذر التربيعي (RMS)) S/PDIF - ما يصل إلى 96 كيلو هرتز / 24 بت LPCM - HDMI eARC ما يصل إلى 192 كيلو هرتز / 24 بت استيريو
اتصالات الإخراج	الرتنيسي: RCA استيريو واحد المضخم: مُجَمِّع أوروبي لأطراف التوصيل / موصلات لقوابس سميكة مقياس 4 ملم مضخم صوت/إجهاد إضافي: RCA استيريو واحد
خدمات البيت المتوافقة	TIDAL TIDAL Connect Spotify Connect - دعم مجاني + Premium Qobuz QQ Music عبر QPlay التوصيل والتشغيل العالمي (UPnP) مع قائمة انتظار التشغيل الراديو على الإنترنت + حلقات البودكاست AirPlay جهاز Chromecast المدمج دعم مستقبل Dante - 48 كيلو هرتز دعم تقنية Bluetooth® SBC+AAC
واجهة المستخدم	تطبيق Focal & Naim - الاستخدام الأساسي Focal & Naim Manager - التهيئة
أنظمة التشغيل المتوافقة	iOS وأندرويد لتطبيق Focal & Naim MacOS و Windows لبرنامج Focal & Naim Manager
تعدد الغرف	يمكنك مزامنة ما يصل إلى 31 بُنًا من بثوث Focal & Naim والتحكم فيها من خلال تطبيق Focal & Naim
شركاء التكامل	Crestron و Control4 و Savant و EAN
عمليات التشغيل الآلي الملكية	موصلان لمقاييس أحادية مقياس 1/8 بوصة (3.5 ملم) - مخرجات تشغيل بقوة 12 فولت
الشبكية	RJ45 جيجابت إيثرنت - متوافق مع IPv4 و IPv6 (Wi-Fi 6) - 2x2 إدخال متعدد وإخراج متعدد (MIMO) - هوائي خارجي بنتنية® Bluetooth® منخفضة الطاقة (LE) 5.1 - هوائي خارجي مشترك مع WiFi 1
التشويه التوافقي الإجمالي (التشويه التوافقي الإجمالي مع الضوضاء باستخدام 1 كيلو هرتز (THD+N@1kHz))	>0.006%
الزيادة	أكثر من 29 ديسيبل
نسبة الإشارة إلى الضجيج	110 ديسيبل (A - مرجح)
استجابة التردد (-3 ديسيبل)	5 هرتز - 70 كيلو هرتز
الحد الأقصى لمعدل أخذ العينات	32 بت / 384 كيلو هرتز
الإمداد الطاقة للتشغيل	من 100 فولت إلى 240 فولت +/-10% ، 60/50 هرتز
ارتفاع الحامل	وحدة واحدة
وحدة حرارية بريطانية (BTU)	120 BTU في الساعة
BTU عند الخمول	70 BTU في الساعة
BTU عند الاستعداد	1.7 BTU في الساعة
الأبعاد (الارتفاع x الطول x العمق)	11 ^{3/4} x 11 ^{3/4} x 13 ^{3/4} بوصات (30x30x4.45 سم)
الوزن	9.9 أرطال (4.5 كجم)
الطاقة المستهلكة الاسمية	70 واط
الطاقة القصوى المستهلكة	1000 واط
الطاقة المستهلكة في وضع الاستعداد	0.5 واط
الطاقة المستهلكة في وضع استعداد الشبكة	2 واط
درجة حرارة التشغيل	من 5 درجة مئوية إلى 35 درجة مئوية
درجة حرارة التخزين	من -20 درجة مئوية إلى 60 درجة مئوية

ملاحظة: سيؤدي تعيين مؤقت Auto standby (الاستعداد التلقائي) إلى "Never" (أبداً) في تطبيق Focal & Naim على iOS أو أندرويد إلى استهلاك طاقة أكبر من تعيين مؤقت Auto-Standby (الاستعداد التلقائي) إلى وقتٍ ما (بالتفوق).

تقنية Bluetooth® إصدار 5.1 BLE - نطاق التردد: 2400-2483.5 ميجا هرتز - الحد الأقصى لطاقة التردد اللاسلكي: > 10dBm Wi-Fi 802.11a/b/g/n/ac/ax - نطاق التردد: 2400-2483.5 ميجا هرتز و 5150-5850 ميجا هرتز - الحد الأقصى لطاقة التردد اللاسلكي: > 20 ديسيبل ميلي واط



14. تعليمات إعادة تدوير المنتج

لا يمكن التخلص من المنتجات التي يظهر عليها شعار سلة المهملات الموسومة بعلامة الخطأ بنفس طريقة التخلص من النفايات المنزلية. يجب التخلص من تلك المنتجات في الوحدات القادرة على إعادة تدويرها والتعامل مع أي نفايات ثانوية بشكل مناسب. اتصل بالسلطة المحلية للحصول على التفاصيل المتعلقة بأقرب وحدة لتجميع تلك النفايات. يساعد إعادة التدوير والتخلص من النفايات بشكل مناسب في الحفاظ على الموارد وحماية البيئة من التلوث.

15. الدعم

في حال وجود أي أجهزة غير متوافقة، يجب إرسالها إلى الموزع، في عبواتها الأصلية، حيث يقوم بتحليلها وتحديد مصدر المشكلة. وإذا كان الجهاز خاضعاً للضمان وتم استيفاء الشروط، فسيتم إصلاح الجهاز أو استبداله وفقاً للشروط المطبقة على الضمان القانوني في تاريخ شراء الجهاز. وإلا، سيتم تقديم تقدير لتكلفة الإصلاح. ولا يغطي الضمان القانوني الضرر الناجم عن إساءة الاستعمال أو عن توصيل خاطئ. جهاز Naim مغطى بضمان تحدد شروطه محلياً أو ينفذها موزع Naim الرسمي في كل دولة، وذلك بالتوافق مع قوانين الإقليم المعني.

قد يحدث عيب بسبب عطل في النظام أو بسبب التثبيت، تواصل مع الموزع.

تتوفر أيضاً موارد دعم عبر الإنترنت على موقعنا الإلكتروني، يرجى زيارة www.naimaudio.com إذا كنت لا تزال غير قادر على حل مشكلتك، أو لديك أي أسئلة، فيرجى التواصل مع support@naimaudio.com

CI-NAP 101, CI-NAP 108 and CI-Uniti 102 are a registered trademark of Naim Audio Ltd. Registered in the United Kingdom and other countries.

Use of the Works with Apple badge means that an accessory has been designed to work specifically with the technology identified in the badge certified by the developer to meet Apple performance standards.



Apple, App Store, AirPlay, iPad and iPhone are trademarks of Apple Inc., registered in the U.S. and other countries and regions. The trademark "iPhone" is used in Japan with a license from Aiphone K.K.



Stream the entertainment you love from your phone, tablet or laptop to your speakers. Chromecast is a trademark of Google Inc.

Use your phone, tablet or computer as a



remote control for Spotify.
Go to spotify.com/connect to learn how

The Spotify software is subject to third party licenses found here:
<https://www.spotify.com/connect/third-party-licenses>



The Tidal word mark and logo are registered trademarks owned by Tidal Music AS.



The Bluetooth® word mark and logos are registered trademarks owned by Bluetooth SIG, Inc. and any use of such marks by Naim Audio Ltd. is under licence. Other trademarks and trade names are those of their respective owners.



The terms HDMI® and HDMI High-Definition Multimedia Interface, and the HDMI Logo are trademarks or registered trademarks of HDMI Licensing LLC in the United States and other countries.



The OCF Logo, UPnP Word Mark and UPnP Logo are trademarks of Open Connectivity Foundation, Inc. in the United States or other countries. *Other names and brands may be claimed as the property of others.



Wi-Fi® logo is a registered trademark of Wi-Fi Alliance.



Gobuz is a trademark of Xandrie SA.



Raccolta differenziata.
Verifica le disposizioni
del tuo Comune.



Scansionare il codice QR per
informazioni sullo smaltimento
degli imballaggi
Scan QR code for information
on packaging disposal



FR

EMBALLAGE EXTERIEUR ET CALES

BAC DE TRI

Cet appareil se recycle

REPRISE À LA LIVRAISON

À DÉPOSER EN MAGASIN

À DÉPOSER EN DÉCHÈTERIE

OU

OU

Points de collecte sur www.quefairedemesdechets.fr

Naim Audio Ltd. Southampton Road, Salisbury, UK SP1 2LN
Call. +44 (0) 1722 426600 Email. info@naimaudio.com
naimaudio.com



Designed in the UK
by Naim Audio