

ORCHESTRA (Gen.2)

SO-1110

2-WEGE HI FI LAUTSPRECHER
2-WAY HI FI LOUDSPEAKER
HAUT-PARLEUR HIFI À 2 VOIES
ALTOPARLANTE HIFI A 2 VIE
2-WEGS HIFI-LUIDSPREKER
2-VEJS HIFI-HØJTTALER



Bedienungsanleitung
Operating manual
Mode d'emploi
Istruzioni per l'uso
Gebruikshandleiding
Betjeningsvejledning

INHALTSVERZEICHNIS

1.	EINLEITUNG.....	2
2.	KENNENLERNEN IHRER ORCHESTRAS	3
3.	ERSTE SCHRITTE.....	3
	3.1 ORCHESTRA auspacken	3
	3.2 Entfernen der Lautsprecherabdeckung	4
	3.3 Platzierung von ORCHESTRA	4
	3.4 Bassrohrstopfen.....	4
4.	REINIGUNG.....	5
5.	TECHNISCHE DATEN	5
6.	ENTSORGUNG AM ENDE DER NUTZUNGSDAUER.....	5
7.	FEHLERBEHEBUNG	6
8.	GARANTIE.....	6
9.	SICHERHEITSHINWEISE	7

R22-01

1. EINLEITUNG

Vielen Dank für den Kauf der ORCHESTRAS. Diese Bedienungsanleitung enthält alle Informationen, die für einen störungsfreien und sicheren Betrieb der ORCHESTRAS erforderlich sind. Es liegt in der Verantwortung des Benutzers, sicherzustellen, dass der Lautsprecher sicher aufgestellt, angeschlossen und verwendet wird. Die Abbildungen in dieser Bedienungsanleitung sollen die für den Betrieb der ORCHESTRAS erforderlichen Maßnahmen veranschaulichen.

ORCHESTRA ist nur für den persönlichen Gebrauch bestimmt. Es ist nicht für den kommerziellen Gebrauch bestimmt.

Viel Spaß mit Ihren ORCHESTRAS!

2. KENNENLERNEN IHRER ORCHESTRAS

Vorder- und Seitenansicht

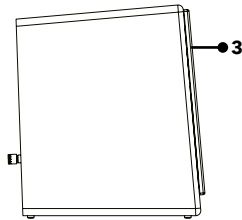
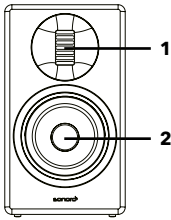

Rückansicht

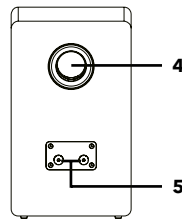

1. AMT Hochtöner
2. Tieftöner
3. Lautsprecherabdeckung
4. Bassreflexrohr
5. Lautsprecherklemmen(- +)

3. ERSTE SCHRITTE

3.1 ORCHESTRA AUSPACKEN

1. Nehmen Sie die ORCHESTRAS aus der Verpackung und prüfen Sie, ob die ORCHESTRAS oder die einzelnen Teile Schäden aufweisen. Ist dies der Fall, verwenden Sie die ORCHESTRAS nicht und wenden Sie sich umgehend an Ihren Händler oder den sonoro audio GmbH Kundendienst.
2. Überprüfen Sie die Lieferung auf Vollständigkeit (2 Lautsprecher, 2 Lautsprechergitter, 2 Bassreflexrohr-Stopfen).
3. Platzieren Sie die ORCHESTRAS an einem geeigneten und sicheren Ort. Wenn Sie Ihre ORCHESTRAS auf eine natürliche Holzoberfläche stellen wollen, achten Sie bitte darauf, dass sie geeignet ist. Auf geölten und gewachsten Oberflächen können Flecken auftreten.
4. **Berühren oder drücken Sie den Tief- und Hochtöner auf der Vorderseite des ORCHESTRA nicht. Dies kann den Lautsprecher zerstören.**

ORCHESTRA kann, wie rechts gezeigt, an einen Verstärker angeschlossen werden. Um Kurzschlüsse zu vermeiden, schalten Sie bitte zuerst den Verstärker aus, an den Sie Ihr ORCHESTRA anschließen möchten. Schließen Sie den rechten Lautsprecher an den rechten und den linken Lautsprecher an den linken Kanal Ihres Verstärkers. Achten Sie darauf, die Polarität von + und - nicht zu verpolen.

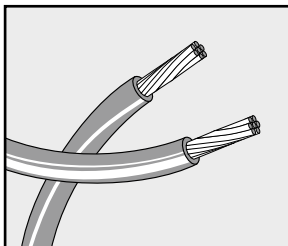
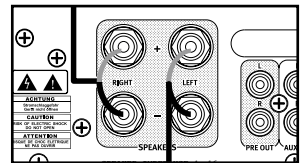

Beachten Sie beim Anschließen des Lautsprecherkabels die folgenden Hinweise:

- Lassen Sie die blanken Drähte des Lautsprecherkabels einander nicht berühren.
- Lassen Sie die blanken Drähte des Lautsprecherkabels nicht mit der Rückseite und den Schrauben von ORCHESTRA in Kontakt kommen.

3.2 ENTFERNEN DER LAUTSPRECHERABDECKUNG

Die Lautsprecher können mit oder ohne die Lautsprecherabdeckung betrieben werden. Die Lautsprecherabdeckungen werden magnetisch gehalten.

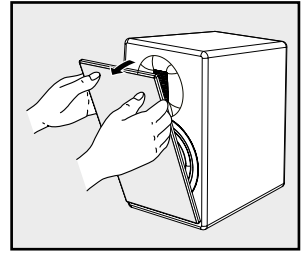

3.3 PLATZIERUNG VON ORCHESTRA

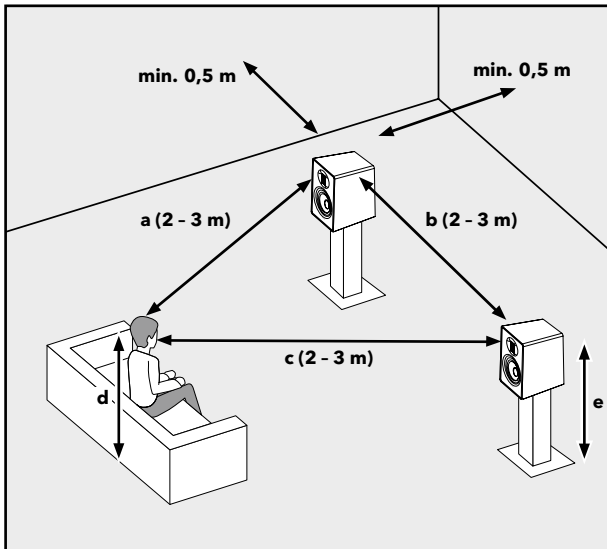

Der Abstand zwischen den Lautsprechern und die Entfernung zu Ihrer Hörposition sollte ein gleichschenkliges Dreieck bilden.

$$a = b = c$$

Wenn Sie sich in Ihrer bevorzugten Hörposition befinden, sollte der Hochtoner Ihrer ORCHESTRA Lautsprecher auf gleicher Höhe mit Ihren Ohren sein.

$$d = e$$

3.4 BASSROHRSTOPFEN

Sollten Sie Ihre Lautsprecher zu nah an die Rückwand oder in ein Regal stellen müssen, werden die Bässe unter Umständen als zu stark empfunden. In diesem Fall kann das Einsetzen des Schaumstoffstopfens in das Bassreflexrohr zu Verbesserungen führen. Bitte den Stopfen niemals vollständig in das Bassreflexrohr schieben!

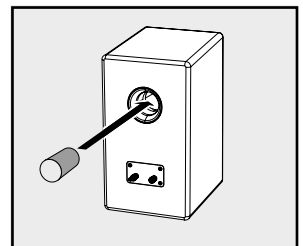

4. REINIGUNG

- Reinigung von Fingerabdrücken und leichten Verschmutzungen: Reinigen Sie ORCHESTRA nur von außen mit einem weichen, trockenen Tuch.
- Starke Verschmutzungen reinigen: Reinigen Sie ORCHESTRA nur von außen mit einem leicht feuchten Tuch und trocknen Sie ORCHESTRA anschließend mit einem weichen, trockenen Tuch.
- Alle anderen Reinigungsmethoden können Ihr ORCHESTRA beschädigen.

HINWEIS!

Versuchen Sie nicht, die Lautsprecher von ORCHESTRA zu säubern, dies könnte sie zerstören!

5. TECHNISCHE DATEN

Spezifikationen	Daten
Typ	2-Wege HI FI Lautsprecher
Abmessungen (B x T x H)	ca. 215 x 328 x 374mm
Gewicht	ca. 10,7 kg/Stk.
Umgebungstemperatur	0°C ~ +40°C
Gehäuse	Hochdichte Faserplatten (HDF)
Empfohlene Verstärkerleistung	50 - 170 W
Tieftöner	6" PE-beschichtete Papiertreiber mit Druckgussgehäuse und Doppelmagnet
Hochtöner	Air Motion Transformer (AMT), ca. 85cm ² wirksame Fläche, Neodym-Magnet
Lastimpedanz	4 Ω
Frequenzbereich	39 Hz - 32 KHz @ -6dB
Empfindlichkeit	88 dB SPL (2,83 V RMS, 1 m)

Die Spezifikationen können ohne Vorankündigung geändert werden.

6. ENTSORGUNG AM ENDE DER NUTZUNGSDAUER



Nicht im Hausmüll entsorgen. Geräte, die mit diesem Symbol (siehe Abbildung) gekennzeichnet sind, dürfen nicht im Hausmüll entsorgt werden. Sie müssen an einer Sammelstelle für das Recycling von elektrischen und elektrotechnischen Geräten abgegeben werden. Informationen zur Entsorgung von Altgeräten erhalten Sie von Ihrer Gemeinde, dem örtlichen Abfallentsorgungsunternehmen und dem Geschäft, in dem Sie dieses Gerät gekauft haben. Die ordnungsgemäße Entsorgung von Altgeräten verhindert Umweltschäden und gefährdet nicht Ihre Gesundheit.

7. FEHLERBEHEBUNG

Fehlfunktionen können bei jedem elektrischen Gerät auftreten. Dies ist nicht unbedingt auf einen ORCHESTRA-Defekt zurückzuführen. Daher sollten Sie die folgende Tabelle überprüfen, um zu sehen, ob Sie das Problem selbst beheben können.

Störung	mögliche Ursache	Behebung
Kein Ton	Fehler am Verstärker	Schließen Sie einen bekanntermaßen funktionierenden Lautsprecher an die Verstärkerausgänge an. Wenn kein Ton zu hören ist, überprüfen Sie, ob die gesamte Elektronik eingeschaltet ist, ob die Signalführung korrekt ist, ob die Quelle aktiv ist, ob die Lautstärke eingestellt ist usw.
	Die Lautsprecherkabel sind nicht richtig angeschlossen	Überprüfen Sie, ob alle Kabel zwischen Verstärker und ORCHESTRA-Lautsprecher korrekt angeschlossen sind.
Schlechte Reaktion auf niedrige Frequenzen	Lautsprecherkabel sind mit falscher Polarität verdrahtet	Überprüfen Sie, ob der Verstärkeranschluss (+) an den ORCHESTRA-Lautsprecher (+) angeschlossen ist. Überprüfen Sie erneut, ob der Verstärker(-)-Anschluss an den (-)-Lautsprecheranschluss von ORCHESTRA angeschlossen ist.
Ständige Geräusche wie Summen, Brummen	Schlechte Erdung des Verstärkers	Überprüfen und korrigieren Sie das Erdungsproblem des Verstärkers.
	Fehlerhaftes Kabel	Ersetzen Sie es durch ein gutes Kabel.
Intermittierende Wiedergabe wie z. B. Knackgeräusche oder Verzerrungen	Die Lautsprecherkabel sind nicht richtig angeschlossen	Überprüfen Sie alle Anschlüsse an Verstärker und ORCHESTRA, um sicherzustellen, dass sie korrekt und fest sind.

8. GARANTIE

Bei der Geltendmachung von Gewährleistungsansprüchen gilt das Folgende, ohne Ihre gesetzlichen Rechte einzuschränken:

- Gewährleistungsansprüche können nur innerhalb einer Frist von max. 5 Jahren (1 Jahr in Nordamerika und Australien), gerechnet ab dem Kaufdatum, geltend gemacht werden.
- Die sonoro audio GmbH repariert oder ersetzt ORCHESTRA nach eigenem Ermessen kostenlos alle Mängel, die auf Material- oder Herstellungsfehler innerhalb der Garantiezeit zurückzuführen sind.
- Im Falle einer Reklamation wenden Sie sich bitte an unseren Kundendienst. Die Kontaktdaten finden Sie auf der Hefrückseite oder unter www.sonoro.com.
- Nach der Reparatur oder dem Austausch von ORCHESTRA beginnt keine neue Garantiezeit. Die Garantiefrist von 5 Jahren (1 Jahr in Nordamerika und Australien) ab Kaufdatum bleibt bestehen.
- Ausgenommen von der Garantie sind Schäden durch unsachgemäßen Gebrauch, normale Abnutzung sowie Mängel, die den Wert oder die Gebrauchstauglichkeit von ORCHESTRA nur geringfügig beeinträchtigen sowie Änderungen, die nicht von unserem autorisierten Service-Center vorgenommen wurden.
- Diese Garantie schränkt die unentgeltliche Inanspruchnahme der gesetzlich zugesicherten Mängelrechte des Käufers nicht ein und hebt sie nicht auf.

9. SICHERHEITSHINWEISE

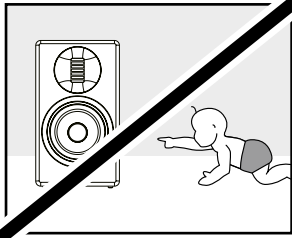

Personen (einschließlich Kinder), die aufgrund ihrer körperlichen, sensorischen oder geistigen Fähigkeiten nicht in der Lage sind, ORCHESTRA sicher zu bedienen, sollten dieses Gerät nicht ohne Aufsicht bedienen. Verpackungsmaterial birgt Erstickungsgefahr.

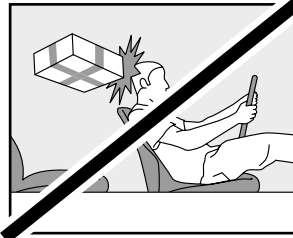

Lagern Sie ORCHESTRA während der Fahrt in einem Fahrzeug so, dass es die Insassen nicht gefährdet. Unsachgemäßer Transport/Versand kann zu Beschädigung der ORCHESTRAS führen und damit die einwandfreie Funktion beeinträchtigen.

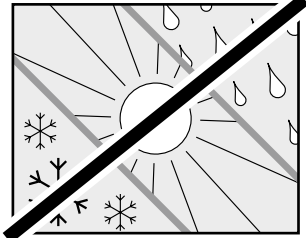

Schützen Sie ORCHESTRA vor Witterung, Feuchtigkeit und hohen Temperaturen. Verwenden Sie ORCHESTRA nie im Freien und vermeiden Sie erhöhte Sonnen-/UV-Strahlung.

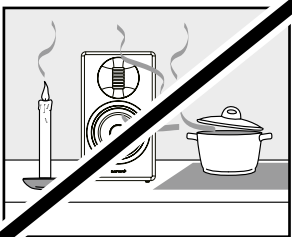

Verwenden Sie ORCHESTRA niemals in Bereichen mit hoher Luftfeuchtigkeit. Vermeiden Sie starke Verschmutzungen, z. B. Fettspritzer und ungereinigte Abluft in der Küche. Schützen Sie ORCHESTRA vor Flüssigkeiten. Stellen Sie ORCHESTRA niemals auf oder in die unmittelbare Nähe von Feuer- und Wärmequellen.

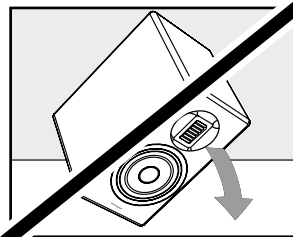

Die Vorderseite, die Kanten und Ecken von ORCHESTRA sind alle druckempfindlich. Schützen Sie diese Bereiche, um zu verhindern, dass sie übermäßigen Belastungen ausgesetzt werden. Kippen Sie das ORCHESTRA niemals über seine Ecken und Kanten. Legen Sie ORCHESTRA niemals mit der Vorderseite nach unten.

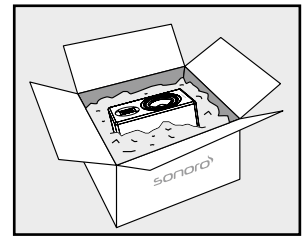

Für den Transport oder Versand, verpacken Sie die Lautsprecher bitte in die mitgelieferten Schutzhüllen und den Originalkarton. Bewahren Sie die Originalverpackung für diesen Zweck auf. Falls Sie die Originalverpackung verlieren, benutzen Sie bitte eine ausreichend stabile und schützende Verpackung, die Beschädigungen an den ORCHESTRAS verhindert.

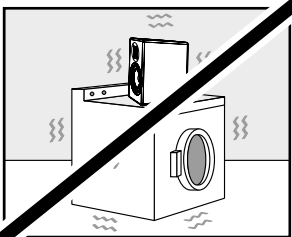

Stellen Sie ORCHESTRA auf eine stabile Oberfläche, um starke mechanische Vibrationen zu vermeiden.

TABLE OF CONTENTS

- 1. INTRODUCTION 8**
- 2. GETTING TO KNOW YOUR ORCHESTRAS 9**
- 3. GETTING STARTED 9**
 - 3.1 Unpacking ORCHESTRA..... 9
 - 3.2 Remove the speaker grille 10
 - 3.3 Locating ORCHESTRA..... 10
 - 3.4 Bass port plug 10
- 4. CLEANING 11**
- 5. TECHNICAL DATA 11**
- 6. DISPOSAL AT END OF USEFUL LIFE 11**
- 7. TROUBLESHOOTING 12**
- 8. WARRANTY 12**
- 9. SAFETY INSTRUCTIONS 13**

R22-01

1. INTRODUCTION

Thank you for purchasing the ORCHESTRAS. This operating manual provides all the information required for trouble-free and safe operation of the ORCHESTRAS. It is the users responsibility to make sure, the speaker is positioned, connected and used in a safe way. The images in this operating manual are intended to illustrate the actions necessary to operate the ORCHESTRAS.

ORCHESTRA is intended for personal use only. It is not intended for commercial use.

Enjoy your ORCHESTRAS!

2. GETTING TO KNOW YOUR ORCHESTRAS

Front and side view

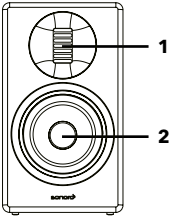

Rear and back view

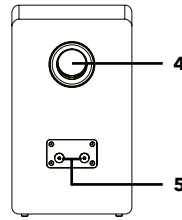

1. AMT tweeter
2. Woofer
3. Speaker mesh
4. Bass port
5. Connectors (- +)

3. GETTING STARTED

3.1 UNPACKING ORCHESTRA

1. Take the ORCHESTRAS out of the packaging and check whether the ORCHESTRAS or the individual parts exhibit damages. If this is the case, do not use the ORCHESTRAS. Should you detect any damage, contact your dealer or sonoro audio GmbH customer support immediately.
2. Check to make sure that the delivery is complete (2 speakers, 2 speaker meshes, 2 bass plugs).
3. Place the ORCHESTRAS at a suitable and safe location. If you want to put your ORCHESTRAS on a natural wood surface, please make sure that it is suitable. On oiled and waxed surfaces, stains may occur.
4. **Do not touch or push the woofer and tweeter on the front of ORCHESTRA. This can destroy the speaker.**

ORCHESTRAS can be connected to amplifier as show below. To avoid short circuits, please first switch off the amplifier to which you want to connect your ORCHESTRAS. Connect the right speaker to the right and left speaker to the left channel of your amplifier. Be careful not to reverse the polarity of + and -.

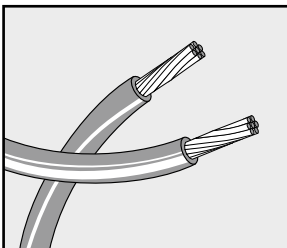
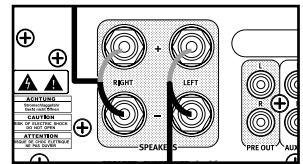

When connecting the speaker cable, take notice of the followings:

- Do not let the bare wires of the speaker cable touch one another.
- Do not let the bare wires of the speaker cable come into contact with ORCHESTRA's rear panel and screws.

3.2 REMOVE THE SPEAKER GRILLE

The speakers are covered with a removable magnetic grille.
The speakers can be operated with or without the speaker grille.

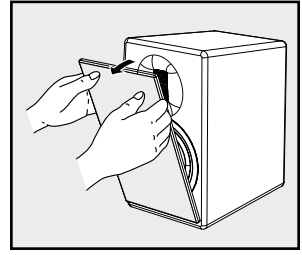

3.3 LOCATING ORCHESTRA

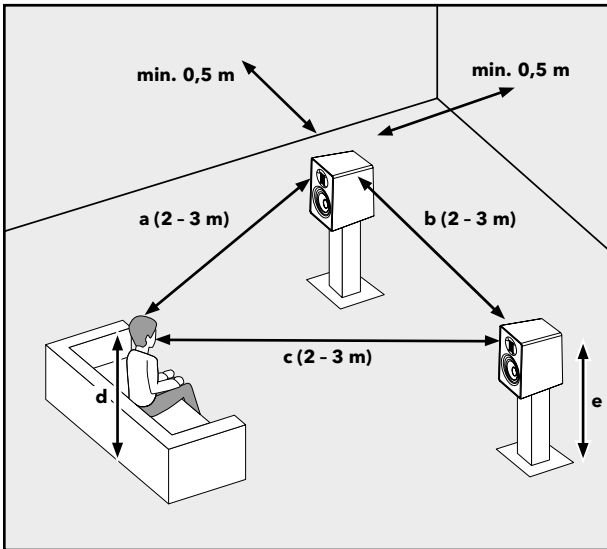

The distance between the speakers and the distance to your listening position should form an isosceles triangle.

$$a = b = c$$

When you are in your preferred listening position, the tweeter of your ORCHESTRA speakers should be at the same height as your ears..

$$d = e$$

3.4 BASS PORT PLUG

If you need to place your speakers too close to the back wall or on a shelf, the bass may be perceived as too strong. In this case, inserting the foam plug into the bass reflex tube may improve the sound. Please never push the plug completely into the bass reflex tube!

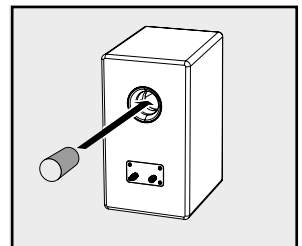

4. CLEANING

- Cleaning off fingerprints and light soiling: Clean ORCHESTRA only from the outside with a soft, dry cloth.
- Cleaning off heavy soiling: Clean ORCHESTRA only from the outside with a slightly damp cloth and then dry ORCHESTRA with a soft, dry cloth.
- All other cleaning methods may damage your ORCHESTRAS.

ATTENTION!

Do not try to clean the drivers of ORCHESTRA, this may destroy them!

5. TECHNICAL DATA

Specification	Value
Type	2-way HI FI loudspeaker
Dimensions (W x D x H)	approx. 215 x 328 x 374 mm
Weight	approx. 10.7 kg / pc
Operating temperature	0°C ~ +40°C
Cabinet	High-density fiberboard (HDF)
Recommended amplifier power	50 - 170 W
Woofers	6" PE-coated paper drivers with die-casting chassis and double magnet
Tweeter	Air Motion Transformer (AMT), approx. 85cm ² effective area, neodymium magnet
Impedance	4 Ω
Frequency response	39 Hz - 32 KHz @ -6dB
Sensitivity	88 dB SPL (2,83 V RMS, 1 m)

Specifications are subject to change without notice.

6. DISPOSAL AT END OF USEFUL LIFE



Do not dispose of in household waste. Devices that are marked with this symbol (see figure) should not be disposed of in household waste. They must be returned to a collection point for the recycling of electrical and electro-technical devices. Information regarding the disposal of old equipment can be obtained from your municipality, local waste disposal company and the store where you purchased this device. Proper disposal of old devices prevents environmental damage and does not jeopardise your health.

7. TROUBLESHOOTING

Malfunctions can occur with any electrical equipment. This is not necessarily due to ORCHESTRA defect. As such, you should check the following table to see if you can eliminate the problem yourself.

Malfunction	Possible cause	Solution
No sound	Amplifier problem	Connect a known working loudspeaker to the amplifier outputs. If there is no sound, verify all the electronic are on, the signal routing is correct, the source is active, the volume is tuned up, etc.
	The speaker cables are not connected properly	Check all the connected cables in between amplifier and ORCHESTRA's speaker terminal are connected properly.
Poor low frequency respond	Speaker cables are wired in wrong polarity	Check the amplifier (+) terminal is connected to ORCHESTRA's (+) speaker terminal. Again, checked the amplifier (-) terminal is connected to ORCHESTRA's (-) speaker terminal.
Constant noise such as buzzing, humming	Poor grounding of the amplifier	Check and correct the amplifier grounding problem.
	Faulty cable	Replace with a good cable.
Intermittent output such as cracking or distortion.	The speaker cables are not connected properly	Check all connectors at amplifier and ORCHESTRA to make sure that they are correct and tight.

8. WARRANTY

When submitting warranty claims, the following applies without restricting your legal rights:

- Warranty claims can only be asserted within a period of max. 5 years (1 year in North America and Australia), calculated from the date of purchase.
- sonoro audio GmbH shall, at its own discretion, repair or replace ORCHESTRA free of charge any defects caused by material or manufacturing defects within the warranty period.
- In case of a complaint, please contact our customer service department. You can find contact details on the back cover or at www.sonoro.com.
- No new warranty period begins following repair or replacement of ORCHESTRA. The warranty period of 5 years (1 year in North America and Australia) from date of purchase remains applicable.
- Excluded from the warranty are batteries, damage caused by improper use, normal wear and tear, as well as defects which only minimally affect the value or usability of ORCHESTRA. The warranty also expires in case of any modifications not made by our authorised service centre
- This guarantee does not restrict or cancel the purchaser's free recourse to the rights set forth under statutory regulations concerning defects.

9. SAFETY INSTRUCTIONS

GB

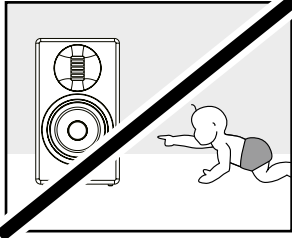

Persons (including children) who are unable to operate ORCHESTRA safely due to their physical, sensory or mental abilities should not operate this unit without supervision. Packaging material carries a risk of suffocation.

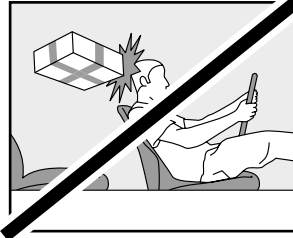

Whilst driving in a vehicle, store ORCHESTRA in such a way that it does not endanger the occupants. Improper transport/shipping can lead to damage of ORCHESTRA, thus preventing it from working properly.

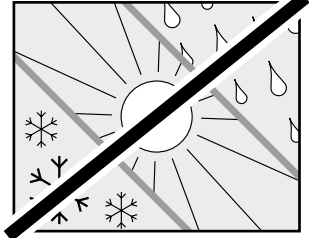

Protect ORCHESTRA from weather, moisture and high temperatures. Never use ORCHESTRA outdoors and never place it in areas with increased sunlight.

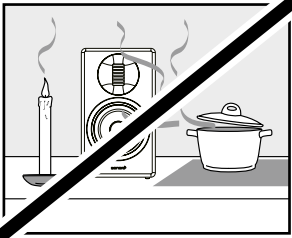

Never use ORCHESTRA in areas with high humidity. Protect it from heavy soiling, e. g. grease splashes and uncleaned exhaust air in the kitchen. Protect ORCHESTRA from liquids. Never place ORCHESTRA on or in the immediate vicinity of sources of fire or heat.

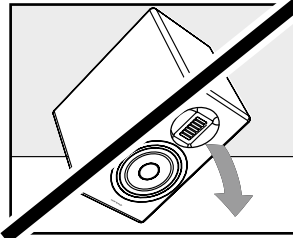

The front, edges and corners of ORCHESTRA are all vulnerable to pressure. Protect these areas to prevent them from being subjected to excessive loads. Never tilt ORCHESTRA over its corners or edges. Never place ORCHESTRA facedown.

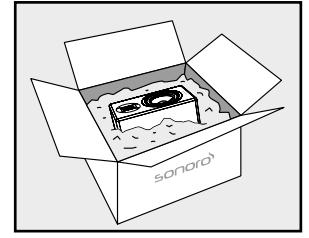

For transport or shipping, please pack the speakers in the supplied protective sleeves and the original box. Keep the original packaging for this purpose. If you lose the original packaging, please use a sufficiently stable and protective packaging that prevents damage to the ORCHESTRAS.

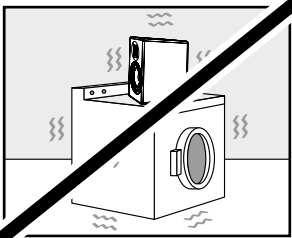

Place ORCHESTRA on a sturdy surface to prevent severe mechanical vibrations.

TABLE DES MATIÈRES

1.	INTRODUCTION	14
2.	FAITES CONNAISSANCE AVEC VOTRE ORCHESTRA.....	15
3.	DÉMARRAGE	15
	3.1 Déballage d'ORCHESTRA	15
	3.2 Retirer la protection du haut-parleur	16
	3.3 Positionner ORCHESTRA	16
	3.4 Bouchon pour port de basses	16
4.	NETTOYAGE.....	17
5.	DONNÉES TECHNIQUES	17
6.	ÉLIMINATION EN FIN DE VIE UTILE	17
7.	DÉPANNAGE.....	18
8.	GARANTIE.....	18
9.	MANUEL DE SÉCURITÉ.....	19

R22-01

1. INTRODUCTION

Merci d'avoir acheté ORCHESTRA. Ce manuel d'utilisation fournit toutes les informations nécessaires pour un fonctionnement sans problème et sûr d'ORCHESTRA. Il est de la responsabilité de l'utilisateur de s'assurer que le haut-parleur est positionné, connecté et utilisé de manière sûre. Les images de ce manuel d'utilisation sont destinées à illustrer les actions nécessaires pour faire fonctionner l'ORCHESTRA. L'ORCHESTRA est destiné à un usage personnel uniquement.

Il n'est pas destiné à un usage commercial.

Profitez pleinement de votre ORCHESTRA!

2. FAITES CONNAISSANCE AVEC VOTRE ORCHESTRA

Vue de face et de côté

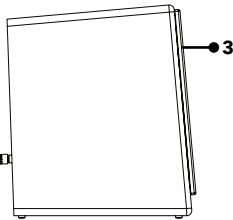
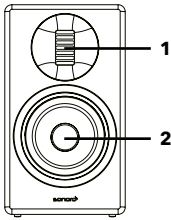

Vue arrière et de dos

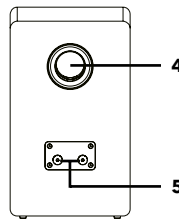

1. Tweeter AMT
2. Haut-parleur
3. Grille de haut-parleur
4. Port de Bass
5. Connexions (- +)

FR

3. DÉMARRAGE

3.1 DÉBALLAGE D'ORCHESTRA

1. Retirez ORCHESTRA de son l'emballage et vérifiez si ORCHESTRA ou ses composantes individuelles apparaissent endommagées. N'utilisez pas l'appareil si tel est le cas. Si vous trouvez quelque dommage que ce soit, contactez immédiatement votre revendeur ou le service client sonoro audio GmbH.
2. Assurez-vous que la livraison soit complète (2 haut-parleurs, 2 bouchons de tube bass-reflex, 2 bouchons de basse).
3. Placez ORCHESTRA dans un endroit approprié et sûr. Si vous souhaitez placer votre ORCHESTRA sur une surface en bois naturel, veuillez-vous assurer que cet endroit soit adapté. Sur les surfaces huilées et cirées, des taches peuvent apparaître.
4. **Ne pas toucher ou pousser le woofer et le tweeter sur la face avant de l'ORCHESTRA. Cela pourrait endommager le haut-parleur.**

Il est possible de connecter ORCHESTRA à un amplificateur comme indiqué ci-dessous. Pour éviter les courts-circuits, veuillez d'abord éteindre l'amplificateur auquel vous souhaitez connecter votre ORCHESTRA. Connectez le haut-parleur droit au canal droit et le haut-parleur gauche au canal gauche de votre amplificateur. Veillez à ne pas inverser la polarité du + et -.

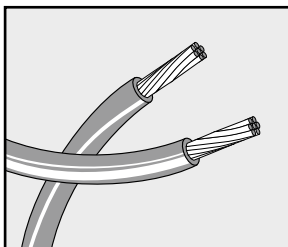
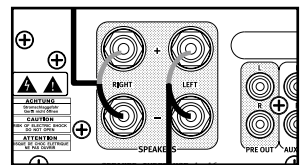

Lorsque vous branchez le câble du haut-parleur, faites attention aux points suivants:

- Ne laissez pas les fils dénudés du câble des haut-parleurs se toucher.
- Ne laissez pas les fils dénudés du câble du haut-parleur entrer en contact avec le panneau arrière et les vis d'ORCHESTRA.

3.2 RETIRER LA PROTECTION DU HAUT-PARLEUR

Les haut-parleurs peuvent être utilisés avec ou sans la protection du haut-parleur.
Les haut-parleurs sont protégés par une grille magnétique amovible.

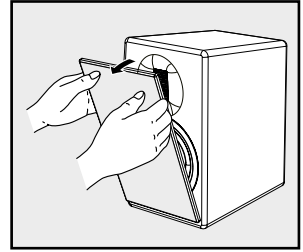

3.3 POSITIONNER ORCHESTRA

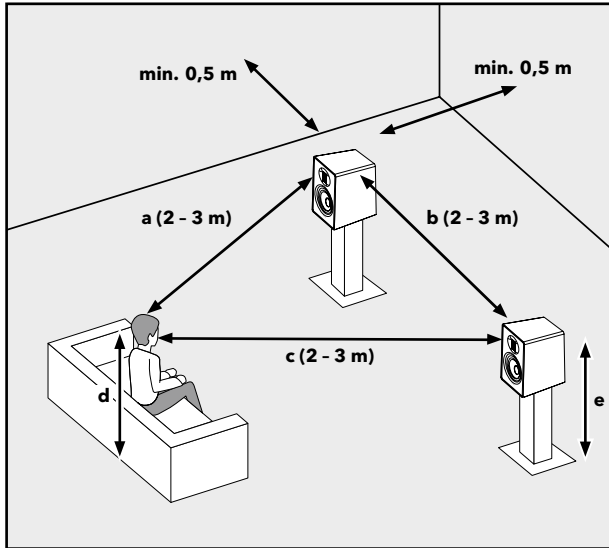

La distance entre les haut-parleurs et la distance à votre position d'écoute doit former un triangle isocèle $a = b = c$

Lorsque vous êtes dans votre position d'écoute préférée, le tweeter de vos enceintes ORCHESTRA doit être à la même hauteur que vos oreilles. $d = e$

3.4 BOUCHON POUR PORT DE BASSES

Si vous devez placer vos enceintes trop près d'un mur ou sur une étagère, les basses peuvent être perçues comme trop fortes. Dans ce cas, l'insertion du bouchon en mousse dans le tube bass-reflex peut améliorer le son. N'enfoncez jamais complètement le bouchon dans le tube bass-reflex !

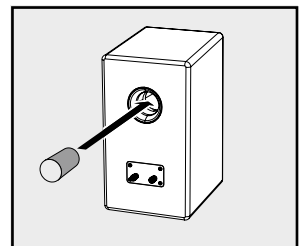

4. NETTOYAGE

- Nettoyage des empreintes digitales et des salissures légères : nettoyez ORCHESTRA uniquement de l'extérieur avec un chiffon doux et sec.
- Nettoyage des salissures importantes : nettoyer ORCHESTRA uniquement de l'extérieur avec un chiffon légèrement humide, puis sécher ORCHESTRA avec un chiffon doux et sec.
- Toute autre méthode de nettoyage peut endommager votre ORCHESTRA.

FR

ATTENTION !

N'essayez pas de nettoyer les haut-parleurs de ORCHESTRA, cela pourrait les détruire!

5. DONNÉES TECHNIQUES

Spécifications	Valeur
Type	Haut-parleurs HIFI à deux voies
Dimensions (L x P x H)	Environ 215 x 328 x 374 mm
Poids	Environ 10,7 kg/pce
Température de fonctionnement	0°C ~ +40°C
Boîtier	Panneaux de fibres à haute densité (HDF)
Puissance d'amplification recommandée	50-170W
Woofers	Pilotes en papier couché PE de 6" avec moulage sous pression châssis et double aimant
Tweeter	Air Motion Transformer (AMT), environ 85 cm ² de surface effective, aimant en néodymium
Impédance	4 Ω
Sensibilité	39 Hz - 32 KHz @ -6dB
Fréquence de réponse	88 dB SPL (2,83 V RMS, 1m)

Les spécifications sont susceptibles d'être modifiées sans préavis.

6. ÉLIMINATION EN FIN DE VIE UTILE



Les appareils marqués de ce symbole (voir schéma) ne doivent pas être jetés aux ordures ménagères. Ils doivent être retournés dans un point de collecte pour le recyclage d'appareils électriques et électrotechniques. L'information quant à la disposition du vieil équipement peut être obtenue auprès de votre municipalité. L'élimination adéquate de vieux appareils prévient les dégâts environnementaux et ne pose aucun danger pour votre santé.

7. DÉPANNAGE

Des dysfonctionnements peuvent survenir avec n'importe quel équipement électrique. Cela n'est pas nécessairement dû à un défaut d'ORCHESTRA. C'est pourquoi nous vous prions de bien vouloir consulter le tableau suivant pour voir si vous pouvez résoudre le problème vous-même.

Défectuosité	Cause possible	Solution
Pas de son	Erreur avec l'amplificateur	Connectez un haut-parleur et en état de marche aux sorties de l'amplificateur. S'il n'y a pas de son, vérifiez que tous les appareils électroniques sont allumés, que l'acheminement du signal est correct, que la source est active, que le volume est réglé, etc.
	Les câbles du haut-parleur ne sont pas connectés correctement	Vérifiez que tous les câbles connectés entre l'amplificateur et le terminal du haut-parleur de l'ORCHESTRA sont correctement branchés.
Faible fréquence de réponse	Les câbles des haut-parleurs sont branchés avec une mauvaise polarité	Vérifiez que la borne de l'amplificateur (+) est connectée au terminal du haut-parleur de l'ORCHESTRA (+). Vérifiez à nouveau que la borne de l'amplificateur (-) est connectée à la borne du haut-parleur (-) de l'ORCHESTRA.
Bruit constant tel que bourdonnement, ronflement	Mauvaise mise à la terre de l'amplificateur	Vérifiez et corrigez le problème de mise à la terre de l'amplificateur.
	Câble défectueux	Remplacez le câble.
Lecture intermittente comme des bruits de crépitement ou de distorsion	Les câbles des haut-parleurs ne sont pas correctement	Vérifiez toutes les connexions au niveau de l'amplificateur et d'ORCHESTRA pour s'assurer qu'elles sont correctes et bien

8. GARANTIE

Lors de la soumission de réclamations de garantie, ce qui suit s'applique sans restreindre vos droits:

- Les réclamations de garantie ne peuvent être invoquées que pendant une période maximale de 5 ans (1 an en Amérique du Nord et en Australie) calculée depuis la date d'achat.
- sonoro audio GmbH, à sa discrétion et à ses frais, effectuera la réparation ou le remplacement de tout défaut matériel ou de fabrication pendant la période de garantie.
- En cas de réclamation, veuillez s'il vous plaît contacter notre service clients. Vous trouverez les détails au dos de ce document ou au www.sonoro.com.
- Aucune nouvelle période de garantie ne débute après le remplacement ou la réparation d'ORCHESTRA. La période de garantie de 5 ans (1 an en Amérique du Nord et en Australie) depuis la date d'achat demeure applicable.
- Sont exclus de la garantie les piles, les dégâts causés par une utilisation inadéquate, l'usure normale ainsi que les défauts n'affectant la valeur ou l'utilisation d'ORCHESTRA que de façon minimale. Toute autre modification n'étant pas effectuée par notre centre de service autorisé invaliderait également la garantie.
- Cette garantie ne limite pas et n'annule pas la possibilité pour l'acheteur de faire valoir ses droits garantis par la loi en cas de défaut.

9. MANUEL DE SÉCURITÉ

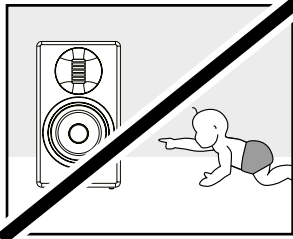

Les personnes (y compris les enfants) qui ne sont pas en mesure d'utiliser ORCHESTRA, en raison de leurs capacités physiques, sensorielles ou mentales, ne doivent pas faire fonctionner cette unité sans surveillance. Le matériel d'emballage comporte un risque de suffocation.

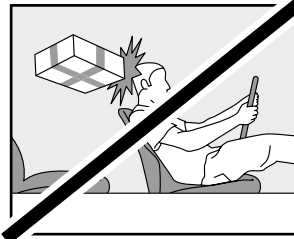

Lorsque vous conduisez un véhicule, positionnez ORCHESTRA de manière à ne pas mettre en danger les occupants. Un transport ou une expédition incorrecte peut endommager la surface d'ORCHESTRA ou le support à l'intérieur de celui-ci, l'empêchant ainsi de fonctionner correctement.

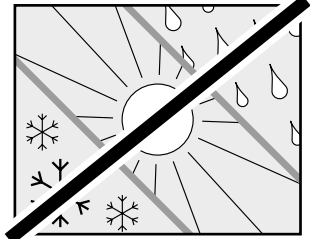

Protégez ORCHESTRA des intempéries, de l'humidité et des températures élevées. N'utilisez jamais ORCHESTRA à l'extérieur et évitez le contact avec des rayons du soleil ou rayons UV.

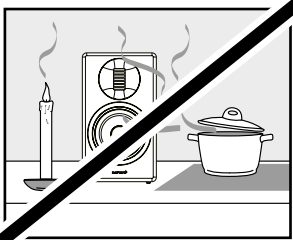

N'utilisez jamais ORCHESTRA dans des endroits très humides. Évitez les salissures importantes, par exemple les éclaboussures de graisse et l'air d'échappement non nettoyé dans la cuisine. Protégez ORCHESTRA des liquides. Ne placez jamais ORCHESTRA sur ou à proximité immédiate de sources d'incendie ou de chaleur.

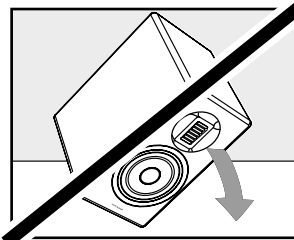

Le front, les bords et les coins d'ORCHESTRA sont vulnérables à la pression. Protégez ces zones pour éviter qu'elles ne soient soumises à des charges excessives. N'inclinez jamais ORCHESTRA sur ses coins ou ses bords. Ne placez jamais ORCHESTRA face vers le bas.

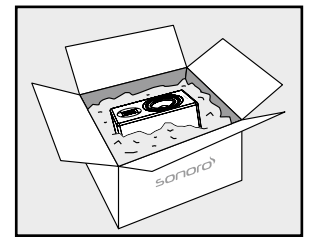

Pour le transport ou l'expédition, veuillez emballer les haut-parleurs dans les étuis de protection fournis et dans le carton d'origine. Conservez l'emballage d'origine à cet effet. Si vous perdez l'emballage d'origine, veuillez utiliser un emballage suffisamment stable et protecteur pour éviter d'endommager ORCHESTRA.

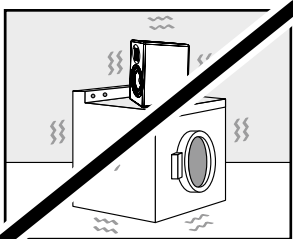

Placez ORCHESTRA sur une surface solide pour éviter les vibrations mécaniques importantes.

INDICE

1.	INTRODUZIONE.....	20
2.	PRESENTAZIONE DI ORCHESTRA.....	21
3.	PRIMI PASSI	21
	3.1 Disimballaggio di ORCHESTRA.....	21
	3.2 Rimozione della griglia dell'altoparlante	22
	3.3 Posizionamento di ORCHESTRA	22
	3.4 Tappo per la porta dei bassi.....	22
4.	PULIZIA	23
5.	DATI TECNICI	23
6.	SMALTIMENTO AL TERMINE DELLA VITA UTILE.....	23
7.	RISOLUZIONE DEGLI ERRORI	24
8.	GARANZIA.....	24
9.	ISTRUZIONI DI SICUREZZA	25

R22-01

1. INTRODUZIONE

Grazie per aver deciso di acquistare ORCHESTRA. Le presenti istruzioni per l'uso forniscono tutte le informazioni necessarie per un uso corretto e sicuro di ORCHESTRA. È responsabilità dell'utente assicurarsi che l'altoparlante sia posizionato, collegato e utilizzato in modo sicuro. Le figure riportate in queste istruzioni per l'uso illustrano le operazioni necessarie per l'utilizzo di ORCHESTRA.

ORCHESTRA è destinato al solo uso in ambito privato. Non è adatto all'uso commerciale.

Ci auguriamo che ORCHESTRA possa darvi molte soddisfazioni!

2. PRESENTAZIONE DI ORCHESTRA

Vista frontale e laterale

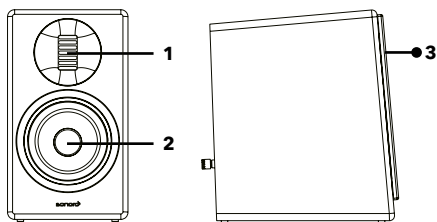

Vista posteriore

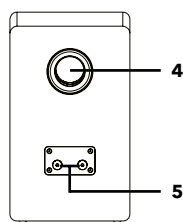

1. Tweeter AMT
2. Woofer
3. Griglia dell'altoparlante
4. Porta dei bassi
5. Connessioni (- +)

IT

3. PRIMI PASSI

3.1 DISIMBALLAGGIO DI ORCHESTRA

1. Estrarre ORCHESTRA dalla confezione e controllare se ORCHESTRA o singoli componenti presentano dei danni. In caso affermativo non usare ORCHESTRA. Qualora si riscontrassero dei danni, rivolgersi immediatamente al proprio rivenditore o al servizio clienti della sonoro audio GmbH.
2. Verificare la completezza del contenuto (2 altoparlanti, 2 griglie degli altoparlanti, 2 tappi per i bassi).
3. Posizionare ORCHESTRA in un luogo adatto e sicuro. Se si intende collocare ORCHESTRA su una superficie di legno naturale, occorre prima verificare che questa sia adatta.
Su superfici ricoperte da strati di olio o cera è possibile che si formino delle macchie.
4. **Non toccare e non premere il woofer e il tweeter sul lato anteriore di ORCHESTRA. Potrebbe danneggiare l'altoparlante.**

È possibile collegare ORCHESTRA a un amplificatore, come indicato in basso. Per evitare cortocircuiti, spegnere prima l'amplificatore a cui si vuole collegare ORCHESTRA. Collegare l'altoparlante di destra al canale di destra e l'altoparlante di sinistra al canale di sinistra dell'amplificatore.

Fare attenzione a non invertire la polarità di + e -.

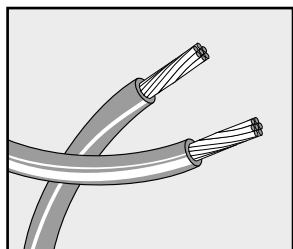
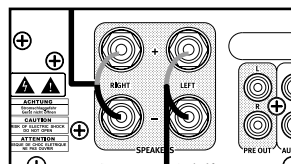

Quando si collega il cavo dell'altoparlante, prestare attenzione a quanto segue:

- Non lasciare che i fili scoperti del cavo dell'altoparlante si tocchino.
- Non lasciare che i fili scoperti del cavo dell'altoparlante entrino in contatto con il pannello posteriore e le viti di ORCHESTRA.

3.2 RIMOZIONE DELLA GRIGLIA DELL'ALTOPARLANTE

Gli altoparlanti sono coperti da una griglia magnetica rimovibile.
Gli altoparlanti possono essere utilizzati con o senza la griglia.

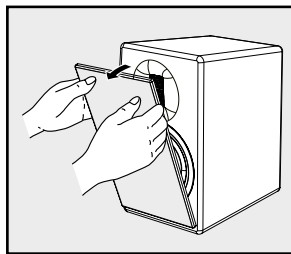

3.3 POSIZIONAMENTO DI ORCHESTRA

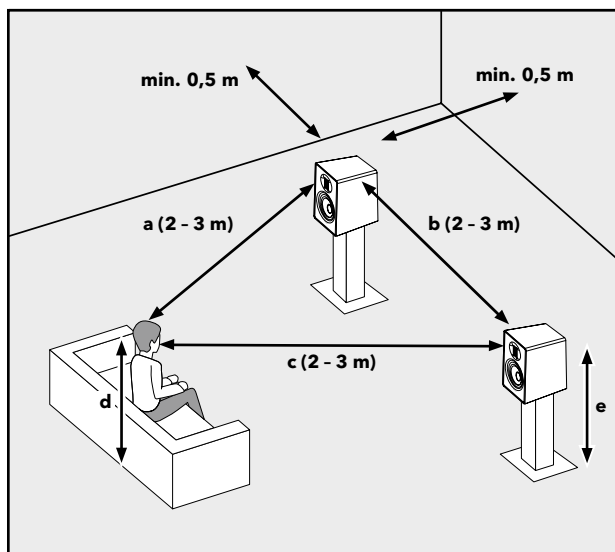

La distanza tra gli altoparlanti e la distanza dalla posizione d'ascolto deve formare un triangolo isoscele.

$$a = b = c$$

Quando ci si trova nella propria posizione di ascolto preferita, il tweeter degli altoparlanti ORCHESTRA dovrebbe trovarsi alla stessa altezza delle orecchie.

$$d = e$$

3.4 TAPPO PER LA PORTA DEI BASSI

Se occorre posizionare gli altoparlanti troppo vicino a una parete o su uno scaffale, i bassi possono essere percepiti come troppo forti. In tal caso è possibile migliorare il suono inserendo un tappo in schiuma nel tubo bass reflex. Non inserire mai completamente il tappo nel tubo bass reflex.

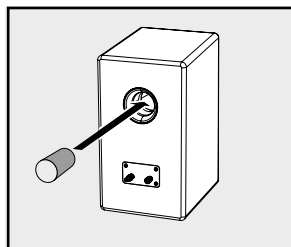

4. PULIZIA

- Eliminazione di impronte digitali e di sporcizia leggera: Pulire ORCHESTRA solo dall'esterno usando un panno morbido e asciutto.
- Eliminazione di sporco ostinato: Pulire ORCHESTRA solo dall'esterno con un panno leggermente inumidito, poi asciugare ORCHESTRA con un panno morbido e asciutto.
- Tutti gli altri metodi di pulizia possono danneggiare ORCHESTRA.

ATTENZIONE!

Non pulire mai i driver di ORCHESTRA per non rovinarli!

5. DATI TECNICI

Specifica	Dati
Tipo	Altoparlante HIFI a 2 vie
Dimensioni (L x P x A)	Circa 215 x 328 x 374 mm
Peso	Circa 10,7 kg / pezzo
Temperatura di esercizio	Da 0 °C a +40 °C
Alloggiamento	Pannelli di fibre ad alta densità (HDF)
Potenza consigliata dell'amplificatore	50 - 170 W
Woofers	Driver in carta rivestiti in PE da 6" con telaio pressofuso e doppio magnete.
Tweeter	Air Motion Transformer (AMT), superficie effettiva di circa 85 cm ² , magnete al neodimio
Impedenza di carico	4 Ω
Intervallo di frequenza	39 Hz - 32 KHz @ -6dB
Sensibilità	88 dB SPL (2,83 V RMS, 1 m)

Le specifiche sono soggette a modifiche senza preavviso.

6. SMALTIMENTO AL TERMINE DELLA VITA UTILE



Non smaltire insieme ai rifiuti domestici. I dispositivi contrassegnati da questo simbolo (vedi figura) non devono essere smaltiti insieme ai normali rifiuti domestici. Devono essere consegnati a un punto di raccolta per il riciclaggio delle apparecchiature elettriche e elettrotecniche. Informazioni relative allo smaltimento di vecchi apparecchi sono reperibili presso il proprio comune, l'azienda addetta allo smaltimento dei rifiuti locale o il negozio in cui è stato acquistato questo dispositivo. Lo smaltimento corretto dei vecchi dispositivi evita danni ambientali e non compromette la salute.

7. RISOLUZIONE DEGLI ERRORI

In tutti gli apparecchi elettrici possono verificarsi guasti. Non sempre si tratta necessariamente di un difetto di ORCHESTRA. Di conseguenza, si consiglia di controllare nella tabella sottostante se è possibile risolvere il problema da soli.

Guasto	Possibile causa	Soluzione
Audio assente	Problema con l'amplificatore	Collegare un altoparlante funzionante alle uscite dell'amplificatore. In mancanza di suono, verificare che tutti i dispositivi elettronici siano accesi, che il percorso del segnale sia corretto, che la fonte sia attiva, che il volume sia regolato ecc.
	I cavi dell'altoparlante non sono collegati correttamente	Controllare che tutti i cavi che collegano l'amplificatore e ORCHESTRA siano collegati correttamente.
Scarsa risposta alle basse frequenze	I cavi dell'altoparlante sono collegati con la polarità sbagliata.	Controllare che il terminale dell'amplificatore (+) sia collegato al terminale dell'altoparlante ORCHESTRA (+). Controllare anche che il terminale dell'amplificatore (-) sia collegato al terminale dell'altoparlante ORCHESTRA (-).
Rumori costanti, come ronzio, fruscio	Cattiva messa a terra dell'amplificatore	Controllare e correggere il problema di messa a terra dell'amplificatore.
	Cavo difettoso	Sostituire il cavo.
Riproduzione intermittente come rumore di crepitii o distorsioni	I cavi dell'altoparlante non sono collegati correttamente	Controllare tutti i collegamenti dell'amplificatore e di ORCHESTRA e assicurarsi che siano corretti e stretti.

8. GARANZIA

Per avvalersi della garanzia si applica quanto segue, senza limitazione dei diritti legali dell'acquirente:

- Le rivendicazioni di garanzia possono essere fatte valere entro un periodo di max. 5 anni (1 anno in America del Nord e in Australia) dalla data d'acquisto.
- Durante il periodo di garanzia, sonoro audio GmbH elimina gratuitamente tutti i difetti dovuti a errori di materiale o produzione, a propria scelta riparando o sostituendo ORCHESTRA.
- In caso di reclami rivolgersi al nostro servizio clienti. I dati di contatto sono disponibili sul retro di questo documento o su www.sonoro.com.
- La riparazione o sostituzione di ORCHESTRA non comportano l'inizio di un nuovo periodo di garanzia. Resta determinante il periodo di garanzia di 5 anni (1 anno in America del Nord e in Australia) dalla data d'acquisto.
- Sono esclusi dalla garanzia le batterie, i danni causati da uso improprio, la normale usura e i difetti che influiscono in misura irrilevante sul valore o sulla funzionalità di ORCHESTRA. La garanzia decade anche in caso di interventi non eseguiti dal nostro centro di assistenza autorizzato.
- La presente garanzia non limita e non annulla i diritti dell'acquirente previsti dalla legge in caso di difetti.

9. ISTRUZIONI DI SICUREZZA

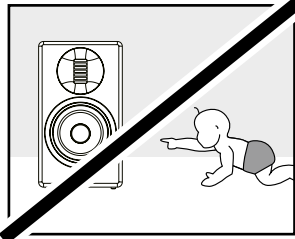

Le persone (compresi i bambini) che non sono in grado di utilizzare ORCHESTRA in modo sicuro a causa delle loro capacità fisiche, sensoriali o mentali, non devono mai utilizzarlo senza supervisione. Il materiale di imballaggio comporta un rischio di soffocamento.

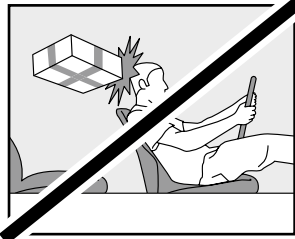

Durante la guida, posizionare ORCHESTRA in modo tale che non rappresenti un pericolo gli occupanti. Un trasporto o una spedizione non corretti possono danneggiare ORCHESTRA e impedirne il funzionamento corretto.

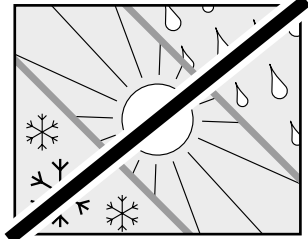

Proteggere ORCHESTRA dalle condizioni meteorologiche, dall'umidità e dalle temperature elevate. Non usare mai ORCHESTRA all'aperto e non collocarlo mai in aree con un'esposizione solare eccessiva.

IT

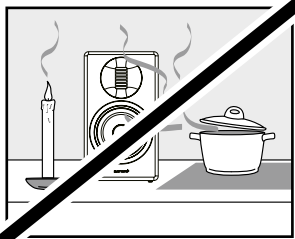

Non utilizzare ORCHESTRA in ambienti molto umidi. Proteggerlo da sporco pesante, ad es. da schizzi di grasso e da aria di estrazione non pulita in cucina. Proteggere ORCHESTRA dai liquidi. Non posizionare mai ORCHESTRA su o nelle immediate prossimità di fonti di calore.

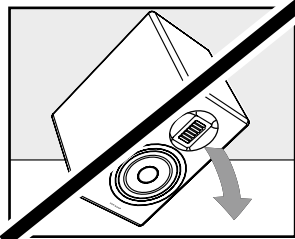

Il lato anteriore, gli angoli e i bordi di ORCHESTRA sono sensibili alla pressione. Proteggere queste zone da carichi eccessivi. Non inclinare mai ORCHESTRA sugli angoli e i bordi. Non posizionare mai ORCHESTRA con il lato anteriore rivolto verso il basso.

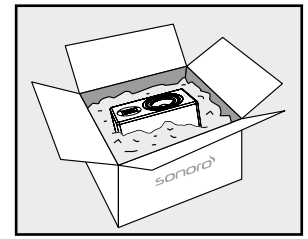

Per trasportare o spedire gli altoparlanti, imballarli nelle custodie di protezione fornite e nell'imballaggio originale. Conservare gli imballaggi originali a tale scopo. Se gli imballaggi originali sono andati persi, utilizzare un imballaggio sufficientemente robusto e protettivo per evitare di danneggiare ORCHESTRA.

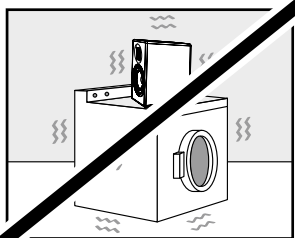

Posizionare ORCHESTRA su una superficie robusta per evitare vibrazioni meccaniche importanti.

INHOUDSOPGAVE

1.	INLEIDING.....	26
2.	MET UW ORCHESTRA VERTROUWD WORDEN.....	27
3.	AAN DE SLAG	27
	3.1 De ORCHESTRA uitpakken	27
	3.2 Het rooster van de luidspreker verwijderen.....	28
	3.3 De juiste plaats bepalen voor de ORCHESTRA.....	28
	3.4 Plug voor de bass-poort	28
4.	REINIGING	29
5.	TECHNISCHE GEGEVENS	29
6.	AFVOER AAN HET EINDE VAN DE LEVENSDUUR.....	29
7.	PROBLEMEN OPLOSSEN.....	30
8.	GARANTIE.....	30
9.	VEILIGHEIDSINSTRUCTIES.....	31

R22-01

1. INLEIDING

Bedankt voor uw aankoop van de ORCHESTRA. Deze gebruikshandleiding biedt alle informatie die u nodig hebt om de ORCHESTRA zonder problemen en veilig te bedienen. De gebruiker is verantwoordelijk voor de veilige positionering en aansluiting en het veilige gebruik van de luidspreker. De afbeeldingen in deze gebruikshandleiding zijn bedoeld om de acties te illustreren die nodig zijn om de ORCHESTRA te bedienen.

De ORCHESTRA is uitsluitend voor persoonlijk gebruik bestemd. Hij is niet bedoeld voor commercieel gebruik.

Geniet van uw ORCHESTRA!

2. MET UW ORCHESTRA VERTROUWD WORDEN

Voor- en zijaanzicht

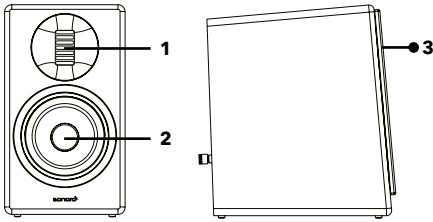

Achteraanzicht

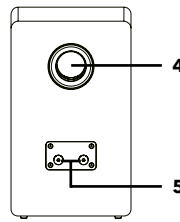

1. AMT tweeter
2. Woofer
3. Luidspreker-mesh
4. Bass-poort
5. Connectors (- +)

NL

3. AAN DE SLAG

3.1 DE ORCHESTRA UITPAKKEN

1. Haal de ORCHESTRA-luidsprekers uit de verpakking en controleer of de ORCHESTRA-luidsprekers of de afzonderlijke onderdelen niet beschadigd zijn. Als dit wel het geval is, dan mag u de ORCHESTRA niet gebruiken. Neem onmiddellijk met uw dealer of met de klantendienst van sonoro audio GmbH contact op als u schade vaststelt.
2. Controleer of de levering volledig is (2 luidsprekers, 2 luidspreker-meshes, 2 bass-pluggen).
3. Zet de ORCHESTRA-luidsprekers op een geschikte en veilige plaats. Als u de ORCHESTRA-luidsprekers op een oppervlak van natuurlijk hout wilt zetten, dan moet u controleren of dit oppervlak hiervoor geschikt is. Op met olie behandelde en met was behandelde oppervlakken kunnen vlekken ontstaan.
4. **Raak de woofer en tweeter aan de voorzijde van de ORCHESTRA niet aan en duw er niet tegen. Hierdoor kan de luidspreker onherstelbaar beschadigd raken.**

ORCHESTRA-luidsprekers kunnen op een versterker worden aangesloten zoals hier weergegeven. Om kortsluiting te voorkomen, moet u de versterker waarop u de ORCHESTRA-luidsprekers wilt aansluiten eerst uitschakelen. Sluit de rechter luidspreker aan op het rechter kanaal en de linker luidspreker op het linker kanaal van uw versterker. Zorg ervoor dat u de polariteit van + en - niet omwisselt.

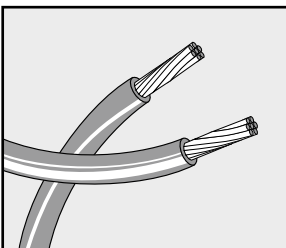
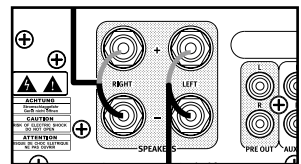

Let bij het aansluiten van de luidsprekerkabel op het volgende:

- Laat de blootliggende draaduiteinden van de luidsprekerkabel elkaar niet raken.
- Laat de blootliggende draaduiteinden van de luidsprekerkabel niet in aanraking komen met het achterpaneel en de schroeven van de ORCHESTRA.

3.2 HET ROOSTER VAN DE LUIDSPREKER VERWIJDEREN

De luidsprekers zijn bedekt door een magnetisch rooster dat kan worden verwijderd.

De luidsprekers kunnen worden gebruikt met of zonder het rooster.

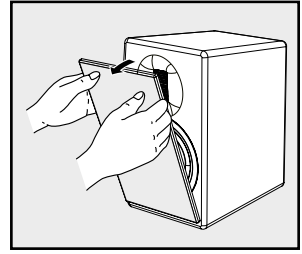

3.3 DE JUISTE PLAATS BEPALEN VOOR DE ORCHESTRA

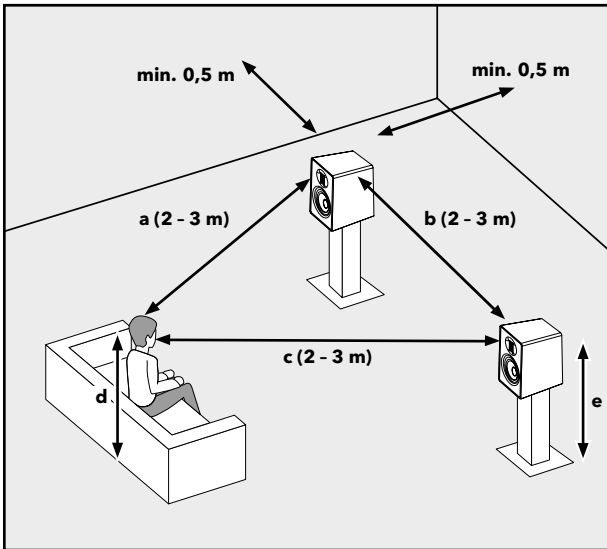

De afstand tussen de luidsprekers en de afstand tot uw luisterpositie moeten een gelijkbenige driehoek vormen.

$$a = b = c$$

Als u zich op uw voorkeursluisterpositie bevindt, moet de tweeter van de ORCHESTRA-luidsprekers zich op dezelfde hoogte bevinden als uw oren.

$$d = e$$

3.4 PLUG VOOR DE BASS-POORT

Als u de luidsprekers te dicht tegen de achterwand of op een rek moet plaatsen, is het mogelijk dat de bass te luid klinkt. In dit geval kan het geluid worden verbeterd door de schuimplug in de basreflexbuis te steken. Duw de plug nooit volledig in de basreflexbuis!

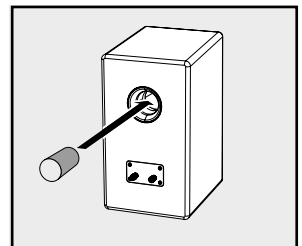

4. REINIGING

- Vingerafdrukken en licht vuil verwijderen: Reinig de ORCHESTRA alleen aan de buitenkant met een zachte, droge doek.
- Zwaar vuil verwijderen: Reinig de ORCHESTRA alleen aan de buitenkant met een lichtjes bevochtigde doek en droog de ORCHESTRA vervolgens met een zachte, droge doek.
- Alle andere reinigingsmethoden kunnen uw ORCHESTRA-luidsprekers beschadigen.

LET OP!

Probeer de drivers van de ORCHESTRA niet te reinigen, hierdoor kunnen deze onherstelbaar beschadigd raken!

NL

5. TECHNISCHE GEGEVENS

Specificatie	Waarde
Type	2-wegs hifi-luidspreker
Afmetingen (B x D x H)	ca. 215 x 328 x 374 mm
Gewicht	ca. 10,7 kg / st.
Bedrijfstemperatuur	0°C ~ +40°C
Kast	Hardboard
Aanbevolen versterkervermogen	50 - 170 W
Woofers	6 inch papieren drivers met PE-coating, spuitgegoten chassis en dubbele magneet
Tweeter	Air Motion Transformer (AMT), ca. 85cm ² effectief oppervlak, neodymiummagneet
Impedantie	4 Ω
Frequentierespons	39 Hz - 32 KHz @ -6dB
Gevoeligheid	88 dB SPL (2,83 V RMS, 1 m)

De specificaties kunnen zonder kennisgeving veranderingen ondergaan.

6. AFVOER AAN HET EINDE VAN DE LEVENSDUUR



Gooi de luidsprekers niet weg met het huisvuil. Apparaten met dit symbool (zie afbeelding) mogen niet worden weggegooid als huishoudelijk afval. Ze moeten worden ingeleverd bij een inzamelpunt voor recycling van elektrische en elektronische apparaten. Informatie over de afvoer van oude apparatuur kunt u verkrijgen bij uw gemeente, lokale afvalverwerkingsbedrijven en de winkel waar u dit apparaat hebt gekocht. Door oude apparatuur correct af te voeren, voorkomt u schade aan het milieu en gevaren voor uw gezondheid.

7. PROBLEMEN OPLOSSEN

Alle elektrische apparatuur kan storingen ondervinden. Dit is niet noodzakelijk te wijten aan een defect van de ORCHESTRA. Daarom moet u de volgende tabel raadplegen om na te gaan of u het probleem zelf kunt verhelpen.

Storing	Mogelijke oorzaak	Oplossing
Geen geluid	Probleem met de versterker	Sluit een luidspreker waarvan u zeker weet dat hij correct werkt aan op de uitgangen van de versterker. Als er geen geluid is, controleer dan of alle elektronische apparatuur is ingeschakeld, de signaalrouting correct is, de bron actief is, het volume hoog genoeg staat, enz.
	De luidsprekerkabels zijn niet correct aangesloten	Controleer of alle kabels tussen de versterker en de aansluiting van de ORCHESTRA-luidspreker correct zijn aangesloten.
Slechte lage frequentierespons	Luidsprekerkabels zijn met de verkeerde polariteit aangesloten	Controleer of de versterkeraansluiting (+) is verbonden met de luidsprekeraansluiting (+) van de ORCHESTRA. Controleer dan of de versterkeraansluiting (-) is verbonden met de luidsprekeraansluiting (-) van de ORCHESTRA.
Voortdurend lawaai zoals zoemen of brommen	Slechte aarding van de versterker	Controleer en corrigeer het probleem met de aarding van de versterker.
	Defecte kabel	Vervang door een goede kabel.
Storende output zoals gekraak of vervorming.	De luidsprekerkabels zijn niet correct aangesloten	Controleer of alle connectors aan de versterker en de ORCHESTRA correct en stevig zijn aangesloten.

8. GARANTIE

Wanneer u een garantieclaim indient, is het volgende van toepassing, zonder dat dit uw wettelijke rechten beperkt:

- Men kan garantieclaims alleen laten gelden binnen een periode van max. 5 jaar (1 jaar in Noord-Amerika en Australië), te rekenen vanaf de datum van aankoop.
- sonoro audio GmbH zal naar eigen goeddunken de ORCHESTRA gratis repareren of vervangen in geval van defecten veroorzaakt door productiefouten binnen de garantieperiode.
- Neem in geval van klachten contact op met onze klantenservice. U vindt de contactgegevens op de achterzijde van de behuizing of op www.sonoro.com.
- Na een reparatie of vervanging van een ORCHESTRA begint geen nieuwe garantieperiode. De garantieperiode van 5 jaar (1 jaar in Noord-Amerika en Australië) vanaf de datum van aankoop blijft van toepassing.
- Batterijen, schade veroorzaakt door onjuist gebruik, normale slijtage en defecten die de waarde of bruikbaarheid van de ORCHESTRA slechts in geringe mate beïnvloeden, zijn uit de garantie uitgesloten. De garantie vervalt ook in geval er wijzigingen zijn die niet door het onderhoudscentrum zijn uitgevoerd.
- Deze garantie beperkt of annuleert niet de toevlucht van de koper tot de rechten vastgelegd onder de statutaire regelgeving met betrekking tot defecten.

9. VEILIGHEIDSLINSTRUCTIES

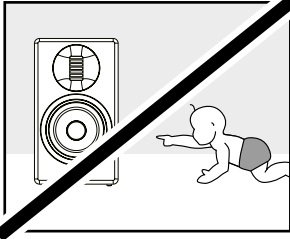

Personen (ook kinderen) die de ORCHESTRA niet veilig kunnen bedienen omwille van hun fysieke, zintuiglijke of mentale vaardigheden, mogen dit apparaat niet zonder toezicht gebruiken. Verpakkingsmateriaal veroorzaakt gevaar voor verstikking.

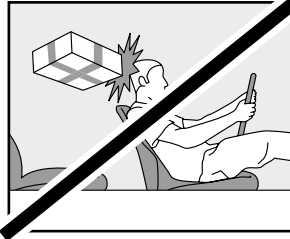

Bij transport in een voertuig moet de ORCHESTRA zo worden opgeborgen dat deze geen gevaar veroorzaakt voor de inzittenden. Onjuist(e) transport/verzending kan schade aan de ORCHESTRA tot gevolg hebben, waardoor deze niet correct werkt.

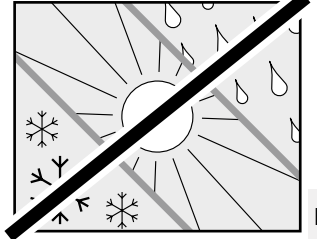

Bescherm de ORCHESTRA tegen weersinvloeden, vocht en hoge temperaturen. Gebruik de ORCHESTRA nooit buiten en zet hem nooit op plaatsen met veel zonlicht.

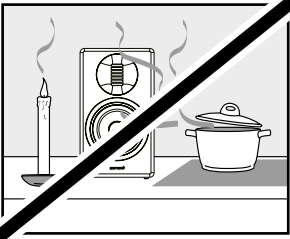

Gebruik de ORCHESTRA nooit op plaatsen met een hoge luchtvochtigheid. Bescherm hem tegen zware verontreiniging, bijv. opspattend vet en niet gereinigde kooklucht in de keuken. Bescherm de ORCHESTRA tegen vloeistoffen. Plaats de ORCHESTRA nooit in de onmiddellijke omgeving van bronnen van vuur of hitte.

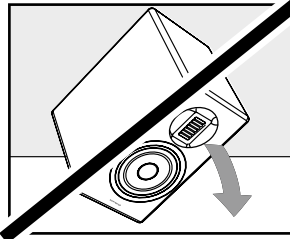

De voorzijde, randen en hoeken van de ORCHESTRA zijn drukgevoelig. Bescherm deze zones om te voorkomen dat ze overmatig worden belast. Kantel de ORCHESTRA nooit over zijn hoeken of randen. Zet de ORCHESTRA nooit neer met de voorzijde naar beneden.

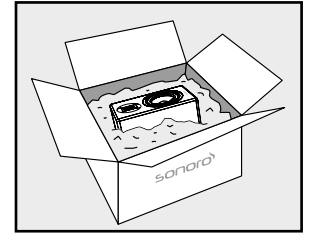

Verpak de luidsprekers voor transport of verzending in de meegeleverde beschermhulzen en de originele doos. Bewaar hiervoor de originele verpakking. Als u de originele verpakking niet meer hebt, gebruik dan voldoende stabiel en beschermend verpakkingsmateriaal dat schade aan de ORCHESTRA voorkomt.

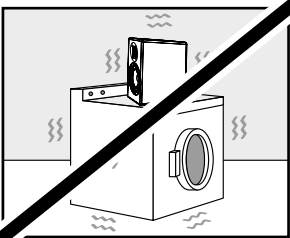

Plaats de ORCHESTRA op een stevige ondergrond, om sterke mechanische trillingen te vermijden.

INDHOLDSFORTEGNELSE

1.	INDLEDNING	32
	1.1 LÆR DINE ORCHESTRA AT KENDE	33
2.	DE FØRSTE TRIN	33
	2.1 Udpakning af ORCHESTRA.....	33
	2.2 Afmontering af højttalergitteret	34
	2.3 Placering af ORCHESTRA	34
	2.4 Basportstik.....	34
3.	RENGØRING	35
4.	TEKNISKE DATA.....	35
5.	BORTSKAFFELSE EFTER ENDT LEVETID.....	35
6.	FEJLFINDING	36
7.	GARANTI.....	36
8.	SIKKERHEDSANVISNINGER.....	37

R22-01

1. INDLEDNING

Tak fordi du har købt ORCHESTRA. Denne betjeningsvejledning giver alle informationer, der er nødvendige for at kunne bruge ORCHESTRA problemfrit og sikkert.

Det er brugerens ansvar at sikre, at højttaleren placeres, forbindes og bruges på en sikker måde. Billederne i denne betjeningsvejledning anvendes til at illustrere handlingerne, der er nødvendige for at betjene ORCHESTRA.

ORCHESTRA er kun beregnet til personlig brug. Den er ikke beregnet kommerciel brug.

God fornøjelse med dine ORCHESTRA!

1.1 LÆR DINE ORCHESTRA AT KENDE

Set forfra og fra siden

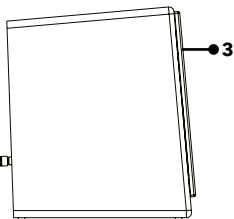
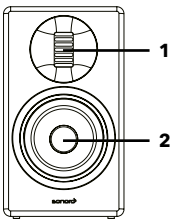

Set bagfra og bagsiden

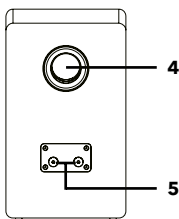

1. AMT-diskanthøjtaler
2. Bashøjtaler
3. Højtalgitter
4. Basport
5. Stik (- +)

DK

2. DE FØRSTE TRIN

2.1 UDPAKNING AF ORCHESTRA

1. Tag ORCHESTRA ud af emballagen, og kontrollér, om ORCHESTRA eller de enkelte dele har skader. Brug ikke ORCHESTRA, hvis det er tilfældet. Kontakt din forhandler eller sonoro audio GmbH's kundeservice med det samme, hvis du finder nogen beskadigelse.
2. Sørg for at kontrollere, om leverancen er fuldstændig (2 højttalere, 2 højtalgitre, 2 basstik).
3. Placér ORCHESTRA på et egnet og sikkert sted. Hvis du ønsker at sætte ORCHESTRA på en overflade af naturtræ, skal du sikre dig, at den er egnet til det. På overflader med olie og voks kan der forekomme pletter.
4. **Rør ikke ved og tryk ikke på bashøjtaleren og diskant-højtaleren på forsiden af ORCHESTRA. Det kan ødelægge højttaleren.**

ORCHESTRA kan forbindes med forstærkeren som vist nedenfor. For at undgå kortslutninger skal du først slukke forstærkeren, som du vil forbinde dine ORCHESTRA med. Forbind den højre højttaler med den højre kanal på forstærkeren og den venstre højttaler med den venstre. Sørg for ikke at bytte om på polariteten + og -.

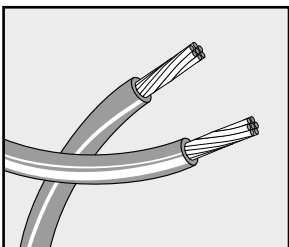
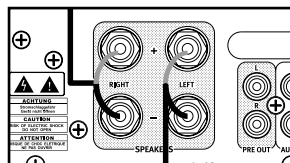

Vær opmærksom på følgende, når højttalerkablet forbindes:

- Lad ikke højttalerkablets uisolerede ledninger berøre hinanden.
- Lad ikke højttalerkablets uisolerede ledninger komme i kontakt bagpanelet på ORCHESTRA og skruerne.

2.2 AFMONTERING AF HØJTTALERGITTERET

Højttalerne er dækket med et aftageligt magnetisk gitter. Højttalerne kan betjenes med eller uden højttalergitteret.

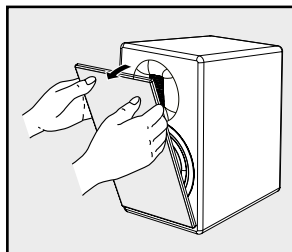

2.3 PLACERING AF ORCHESTRA

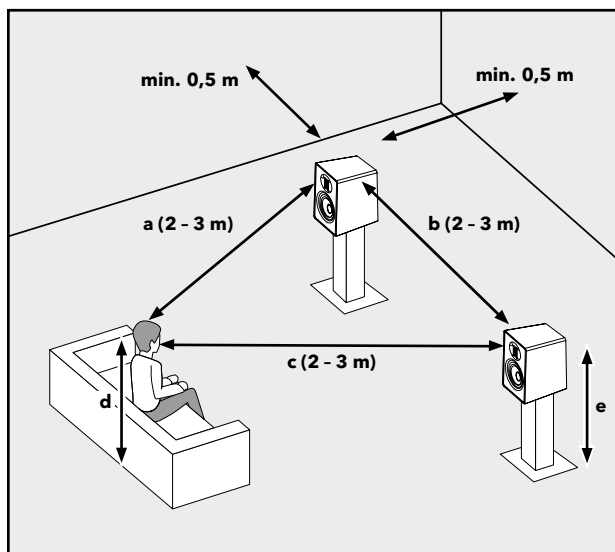

Afstanden mellem højttalerne og afstanden til din lytteposition bør være en ligebeint trekant.

$$a = b = c$$

Når du er i din foretrukne lytteposition, bør dine ORCHESTRA-højttalers diskant højttaler være i samme højde som dine ører.

$$d = e$$

2.4 BASPORTSTIK

Hvis du bliver nødt til at placere dine højttalere for tæt på bagvæggen eller en hylde, kan bassen virke for kraftig. I det tilfælde kan det forbedre lyden at sætte skumproppen i basrefleksrøret. Skub aldrig proppen helt ind i basrefleksrøret!

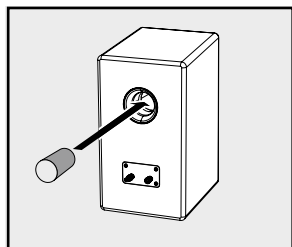

3. RENGØRING

- Fjernelse af fingeraftryk og let snavs: Rengør kun ORCHESTRA udvendigt med en blød og tør klud.
- Fjernelse af kraftig snavs: Rengør kun ORCHESTRA udvendigt med en let fugtig klud, og tør derefter ORCHESTRA med en blød og tør klud.
- Alle andre rengøringsmetoder kan beskadige dine ORCHESTRA.

VIGTIGT!

Forsøg ikke at rengøre driverne på ORCHESTRA, det kan ødelægge dem!

DK

4. TEKNISKE DATA

Specifikation	Værdi
Type	2-vejs HI-FI-højtaler
Dimensioner (B x D x H)	Cirka 215 x 328 x 374 mm
Vægt	Ca. 10,7 kg/stk.
Driftstemperatur	0 °C ~ +40 °C
Kabinet	Fiberplade med høj densitet (HDF)
Anbefalet forstærkereffekt	50 - 170 W
Bashøjtaler	6" PE-coatede papirdrivere med trykstøbt stel og dobbelt magnet
Diskanthøjtaler	Luftbevægelsestransformer (AMT), ca. 85 cm ² effektivt område, neodymium magnet
Impedans	4 Ω
Frekvensreaktion	39 Hz - 32 KHz @ -6 dB
Følsomhed	88 dB SPL (2,83 V RMS, 1 m)

Der tages forbehold for ændring af de tekniske data uden varsel.

5. BORTSKAFFELSE EFTER ENDT LEVETID



Bortskaf ikke med husholdningsaffaldet. Enheder, der er markeret med dette symbol (se figur), bør ikke bortskaffes med husholdningsaffaldet. De skal afleveres på et indsamlingssted for genanvendelse af elektriske og elektrotekniske enheder. Du kan få information om bortskaffelse af gammelt udstyr hos din kommune, lokale virksomhed for bortskaffelse af affald og forretningen, hvor du har købt denne enhed. Korrekt bortskaffelse af gamle enheder forhindrer miljøskaade og påvirker ikke din sundhed.

6. FEJLFINDING

Der kan opstå funktionsfejl på alt elektrisk udstyr. Det betyder ikke nødvendigvis, at der findes en defekt på ORCHESTRA. I det tilfælde bør du kontrollere følgende tabel for at se, om du selv kan udbedre problemet.

Fejlfunktion	Mulig årsag	Løsning
Ingen lyd	Forstærkerproblem	Forbind en kendt, fungerende højttaler med forstærkerens udgange. Hvis der ikke er lyd, skal du kontrollere, at al elektronik er tændt, at signalføringen er korrekt, at kilden er aktiv, at der er skruet op for volumen, etc.
	Højttalerkablerne er ikke forbundet korrekt.	Kontrollér, at alle forbundne kabler mellem forstærkeren og højttalerstikkene på ORCHESTRA er forbundet korrekt.
Dårlig lavfrekvensreaktion	Højttalerkablerne er forbundet med forkert polaritet	Kontrollér, at forstærkerens stik (+) er forbundet med ORCHESTRA-højttalerens stik (+). Kontrollér også, at forstærkerens stik (-) er forbundet med ORCHESTRA-højttalerens stik (-).
Konstant støj, f.eks. at det summer eller brummer	Dårlig jordforbindelse af forstærkeren	Kontrollér og korriger forstærkerens jordforbindelsesproblem.
	Defekt kabel	Udskift det med et godt kabel.
Uregelmæssig udgang som f.eks. knitren eller forvrængning.	Højttalerkablerne er ikke forbundet korrekt.	Kontrollér alle stik på forstærkeren og ORCHESTRA for at være sikker på, at de er rigtige og faste.

7. GARANTI

Når du fremsætter garantikrav, gælder følgende uden, at det begrænser dine juridiske rettigheder:

- Garantikrav kan kun gøres gældende inden for en periode på maks. 5 år (1 år i Nordamerika og Australien) regnet fra købsdatoen.
- sonoro audio GmbH skal efter eget skøn gratis reparere eller erstatte ORCHESTRA ved mangler opstået som følge af materiale- eller produktionsfejl inden for garantiperioden.
- I tilfælde af en klage bedes du kontakte vores kundeserviceafdeling. Du kan finde kontaktoplysninger på bagsiden eller på www.sonoro.com.
- Der begynder ikke en ny garantiperiode efter reparation eller udskiftning af ORCHESTRA. Garantiperioden på 5 år (1 år i Nordamerika og Australien) fra købsdatoen er fortsat gældende.
- Garantien omfatter ikke batterier, skader forårsaget af utilsigtet brug, normal slitage samt mangler, der kun minimalt påvirker værdien eller brugbarheden af ORCHESTRA. Garantien bortfalder også i tilfælde af ændringer, der ikke er foretaget af vores autoriserede servicecenter.
- Denne garanti begrænser eller ophæver ikke køberens mulighed for gratis at gøre sine lovsikrede rettigheder i tilfælde af mangler gældende.

8. SIKKERHEDSANVISNINGER

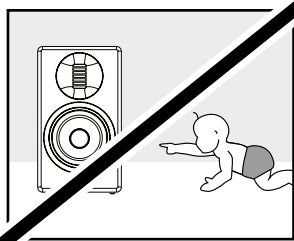

Personer (herunder børn), som ikke kan betjene ORCHESTRA sikkert på grund af deres fysiske, sansemæssige eller mentale evner, bør ikke betjene denne enhed uden opsyn. Emballeringsmateriale indeholder en risiko for kvælning.

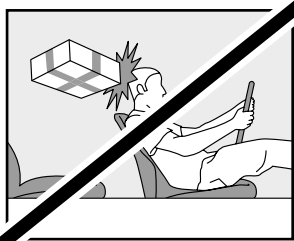

Opbevar ORCHESTRA, så den ikke er en fare for passagerer, når du kører i køretøj. Ukorrekt transport/forsendelse kan medføre beskadigelse af ORCHESTRA. Dermed fungerer den ikke rigtigt.

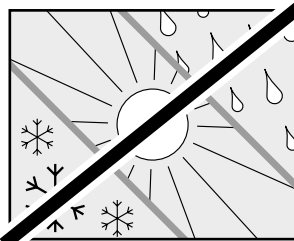

Beskyt ORCHESTRA mod vejr, fugt og høje temperaturer. Anvend aldrig ORCHESTRA udendørs, og placér den aldrig i områder med øget sollys. Forsiden, kanterne og hjørnerne på ORCHESTRA er alle sårbare over for tryk.

DK

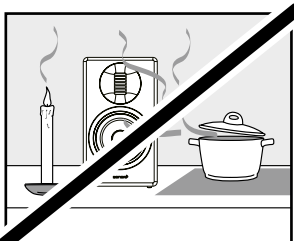

Anvend aldrig ORCHESTRA i områder med høj fugtighed. Beskyt den mod kraftigt tilsmudsning, f.eks. fedtstænk og urensset udsugningsluft i køkkenet. Beskyt ORCHESTRA mod væsker. Placér aldrig ORCHESTRA på eller umiddelbart i nærheden af ild eller varme.

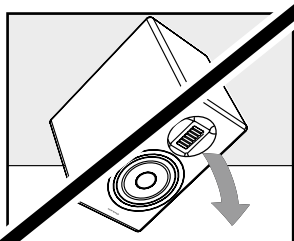

Beskyt disse områder for at hindre dem i at blive udsat for et for kraftigt belastninger. Vip aldrig ORCHESTRA på hjørnerne eller kanterne. Placér aldrig ORCHESTRA med forsiden nedad.

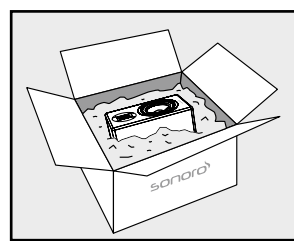

Pak højtalerne ind i de medfølgende beskyttelsesforinger og den originale boks ved transport eller forsendelse. Behold den originale emballage til dette formål. Hvis du mister den originale emballage, skal du anvende en tilstrækkeligt stabil og beskyttende emballage, som forhindrer skade på ORCHESTRA.

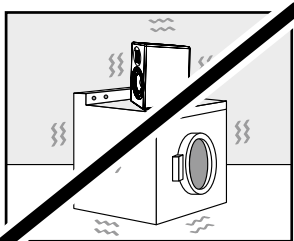

Placér ORCHESTRA på en solid overflade for at forhindre kraftige mekaniske vibrationer.



FR
**EMBALLAGES A SEPARER
 ET A DEPOSER DANS LE
 BAC DE TRI.**

IT
**RACCOLTA DIFFERENZIATA.
 VERIFICA LE DISPOSIZIONI
 DEL TUO COMUNE.**

FR
**Cet appareil,
 ses accessoires
 et cordons
 se recyclent**

**À DÉPOSER
 EN MAGASIN** **OU** **À DÉPOSER
 EN DÉCHÈTERIE**

Points de collecte sur www.quefairedemesdechets.fr
 Privilégiez la réparation ou le don de votre appareil !

WIR DANKEN IHNEN FÜR IHR VERTRAUEN

Bei der Entwicklung und Produktion unserer Audioprodukte legen wir größten Wert auf Qualität und höchstmögliche Sorgfalt. Dazu gehört auch, dass jeder einzelne Lautsprecher vor dem Verlassen des Werkes auf Herz und Nieren geprüft wird.

Es ist uns daher besonders wichtig, dass Sie nach dem Kauf noch lange Freude an Ihren ORCHESTRAS haben. Ist der Inhalt unvollständig oder beschädigt? Gibt es Anlass zu Beanstandungen? Wir lassen Sie mit Ihren Fragen nicht allein. Verlassen Sie sich auf das Know-how unserer Service-Mitarbeiter. Unser Service-Team weiß alles, was es über die sonoro Produkte zu wissen gibt und berät Sie freundlich, schnell und kompetent.

WE THANK YOU FOR YOUR TRUST

At sonoro we are putting the utmost effort in to developing state-of-the-art products with impeccable quality standards. It is very important to us that you stay satisfied with your sonoro product for the lifetime of the unit. If for any reason you need assistance or have a warranty claim, please do not hesitate to get in touch with our Service Team.

NOUS VOUS REMERCIONS DE VOTRE CONFIANCE

Chez sonoro nous sommes très attachés à la qualité irréprochable de nos produits. Nous ne souhaitons rien de moins que votre entière satisfaction. En cas de besoin d'assistance ou de réclamation, n'hésitez pas à prendre contact avec notre équipe de Service-Après-Vente.

DEUTSCHLAND - HQ

sonoro audio GmbH
Hammer Landstraße 45, 41460 Neuss, Deutschland
Phone +49 2131 8834-141
Fax +49 2131 7517-599
E-mail support@sonoro.com
Internet www.sonoro.com

HRVATSKA

croatia@sonoro.com

SUOMI

finland@sonoro.com

ÖSTERREICH

+49 2131 8834141
austria@sonoro.com

HONG KONG

+852 2618 5900
hongkong@sonoro.com

FRANCE

france@sonoro.com

SCHWEIZ

swiss@sonoro.com

SVERIGE

sweden@sonoro.com

PORTUGAL

portugal@sonoro.com

ITALIA

italy@sonoro.com

UNITED KINGDOM

uk@sonoro.com

LUXEMBOURG

luxembourg@sonoro.com

BELGIEN

belgium@sonoro.com

ESPAÑA

spain@sonoro.com

NORGE

norway@sonoro.com

POLSKA

poland@sonoro.com

NEDERLAND

netherlands@sonoro.com

AUSTRALIA

australia@sonoro.com