

PRIMUS SO-341

2-WAY ALL-IN-ONE MUSIC SYSTEM WITH
INTEGRATED 5.25" SUBWOOFER, INTERNET RADIO,
WIFI, DAB+ & BLUETOOTH®



Bedienungsanleitung
Operating manual
Mode d'emploi
Istruzioni per l'uso
Gebruikshandleiding
Betjeningsvejledning

Gesamtinhaltsverzeichnis

DE	Bedienungsanleitung	3
GB	Operating manual	55
FR	Mode d'emploi	105
IT	Istruzioni per l'uso	157
NL	Gebruikshandleiding	209
DK	Betjeningsvejledning	261

R23-03



PRIMUS

SO-341

**2-WEGE ALL-IN-ONE MUSIKSYSTEM MIT INTEGRIERTEM
5.25" SUBWOOFER, INTERNETRADIO, WIFI, DAB+ & BLUETOOTH®**



Bedienungsanleitung

Inhaltsverzeichnis

1	Einleitung	6
1.1	Kontaktdaten.....	6
1.2	Bestimmungsgemäße Verwendung.....	7
2	Kennenlernen Ihres PRIMUS	7
2.1	Lieferumfang.....	7
2.2	Bedienelemente und Anschlüsse.....	8
2.3	Technische Daten	12
2.4	Warenzeichen und Markennamen.....	13
3	Erste Schritte	14
3.1	PRIMUS auspacken.....	14
3.2	Batterie in die Fernbedienung einlegen bzw. austauschen.....	14
3.3	Antennen anschließen.....	15
3.4	Ersteinrichtung.....	16
4	Allgemeine Funktionen	18
5	Menü-Übersicht	20
6	Anzeige-Symbole	21
7	FM Radio	22
7.1	Betrieb.....	22
7.2	Einrichtungsmenü.....	23
8	DAB Radio	25
8.1	Betrieb.....	25
8.2	Einrichtungsmenü.....	26
9	Internet Radio	28
9.1	Betrieb.....	28
9.2	Einrichtungsmenü.....	29
9.3	Senderliste.....	30
10	Podcast-Modus	31
10.1	Betrieb.....	31
10.2	Einrichtungsmenü.....	32
10.3	Podcast-Liste	33
11	Bluetooth	34
11.1	Verbinden	34
11.2	Betrieb.....	34
11.3	Einrichtungsmenü.....	35
12	AUX In 1	36
12.1	Betrieb.....	36
12.2	Einrichtungsmenü.....	36

13	AUX In 2	37
13.1	Betrieb.....	37
13.2	Einrichtungsmenü.....	37
14	Optischer Modus	38
14.1	Betrieb.....	38
14.2	Einrichtungsmenü.....	38
15	Streaming Dienste	39
15.1	Betrieb.....	40
15.2	Einrichtungsmenü.....	41
16	Alarmfunktionen	42
16.1	Alarm einstellen	42
16.2	Alarm ein- oder ausschalten	43
16.3	Ein Alarmsignal ausschalten.....	43
16.4	Snooze (Schlummer-Funktion).....	43
17	Sleeptimer (automatische Abschalt-Funktion)	44
18	Systemeinstellungen	45
18.1	Zugang zu den Systemeinstellungen.....	45
18.2	Equalizer	45
18.3	Netzwerk.....	45
18.4	Zeit/Datum	46
18.5	Inaktiver Standby	46
18.6	Sprache	47
18.7	Werkseinstellungen.....	47
18.8	Software Update.....	47
18.9	Einrichtung	47
18.10	Info.....	47
18.11	AnzeigeHELLIGKEIT.....	47
19	Verwendung der UNDOK™ App zur Steuerung des PRIMUS..	49
20	Fehlerbehebung	50
21	Reinigung	52
22	Garantie	53

1 Einleitung

Vielen Dank, dass Sie sich für den Kauf eines PRIMUS entschieden haben. Diese Bedienungsanleitung und die Sicherheitshinweise vermitteln Ihnen alle notwendigen Informationen für einen störungsfreien und sicheren Betrieb des PRIMUS.

- Lesen Sie Bedienungsanleitung und Sicherheitshinweise vollständig durch, bevor Sie PRIMUS verwenden.
- Bewahren Sie Bedienungsanleitung und Sicherheitshinweise zum späteren Nachschlagen auf.
- Falls Sie PRIMUS an Dritte weitergeben, geben Sie auch die Bedienungsanleitung und die Sicherheitshinweise mit.
- Die Nichtbeachtung dieser Bedienungsanleitung und Sicherheitshinweise kann zu schweren Verletzungen oder Schäden am PRIMUS führen.
- Für Schäden, aufgrund der Nichtbeachtung dieser Bedienungsanleitung und der Sicherheitshinweise entstehen, übernehmen wir keine Haftung.

Die Abbildungen in dieser Bedienungsanleitung dienen der Veranschaulichung von Handlungen, die zu Bedienung des PRIMUS notwendig sind.

Wir wünschen Ihnen viel Freude mit Ihrem PRIMUS!

1.1 Kontaktdaten

Adresse	sonoro audio GmbH, Hammer Landstraße 45, 41460 Neuss, Germany
Telefon	+49 2131 8834-141
Fax	+49 2131 7517-599
E-Mail	support@sonoro.com
Internet	 www.sonoro.com Deutschland:  https://www.instagram.com/sonoroaudio/  https://www.facebook.com/sonorodeutschland/ Frankreich:  https://www.instagram.com/sonorofrance/

1.2 Bestimmungsgemäße Verwendung

PRIMUS darf nur für den Privatgebrauch eingesetzt werden. Es ist für eine gewerbliche Nutzung nicht geeignet. PRIMUS ist ausschließlich für die folgenden Aufgaben bestimmt:

- Wiedergabe von FM/DAB+/Internet-Radiosendern und Streaming-Diensten.
- Audio-Wiedergabe von externen Geräten, die über AUX In, oder optischen Eingang verbunden sind.
- Audio-Wiedergabe von Bluetooth-fähigen Geräten (z. B. Mobiltelefonen).
- Musik-Streaming zu Bluetooth-Kopfhörern.
- Laden von externen Geräten, die über den USB-Eingang angeschlossen sind.

Andere Verwendungen gelten als nicht bestimmungsgemäß und sind untersagt. Wir übernehmen keinerlei Haftung für Schäden, die sich aus unsachgemäßen Gebrauch ergeben.

2 Kennenlernen Ihres PRIMUS

2.1 Lieferumfang

Zum PRIMUS selbst gehören folgende Zubehörteile ebenfalls zum Lieferumfang:

- Fernbedienung
- Knopfzelle (CR2032, 3 V)
- Stromkabel
- DAB/FM Teleskopantenne
- Externe WiFi-Antenne
- Bedienungsanleitung
- Sicherheitshinweise

2.2 Bedienelemente und Anschlüsse

Vorderansicht

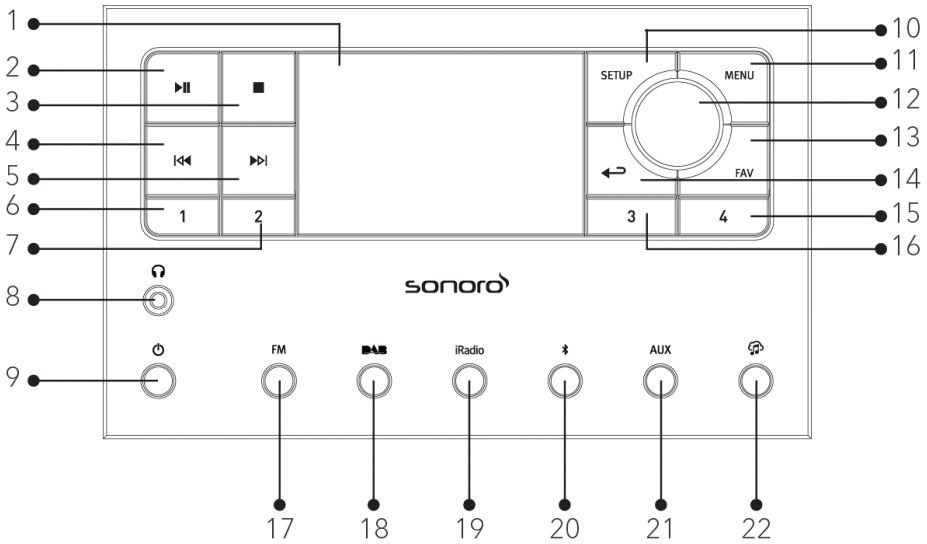

- | | |
|--|---------------------------------------|
| 1. Anzeige | 13. Favoritentaste (FAV) |
| 2. Taste Abspielen/Pause (▶) | 14. Taste zurück (←↶) |
| 3. Stopptaste (■) | 15. Favoritentaste 4 (4) |
| 4. Taste links, zurück (◀◀) | 16. Favoritentaste 3 (3) |
| 5. Taste rechts, vorwärts (▶▶) | 17. FM Radio (FM) |
| 6. Favoritentaste 1 (1) | 18. DAB Radio (DAB) |
| 7. Favoritentaste 2 (2) | 19. Internetradio / Podcasts (iRadio) |
| 8. Kopfhörerausgang (🎧) | 20. Bluetooth (📶) |
| 9. Standby-Taste (⏻) | 21. AUX Eingang 1/2 Modus (AUX) |
| 10. Einstelltaste (SETUP) | 22. Musik-Streaming-Dienste (🎵) |
| 11. Menütaste (MENU) | |
| 12. Einstellknopf: Laufstärkeknopf,
Sendersuche, OK-Taste | |

Rückansicht

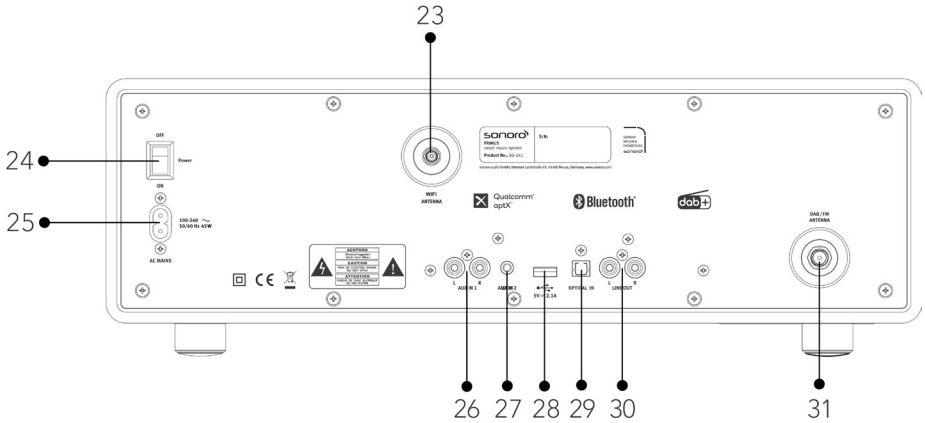

- 23. Buchse für externe WiFi-Antenne
- 24. Hauptschalter EIN/AUS
- 25. Wechselstromeingang
- 26. AUX-Eingang 1 (RCA)
- 27. AUX Eingang 2 (3,5 mm)
- 28. USB-Anschluss
- 29. Optischer Anschluss
- 30. Line-output (RCA)
- 31. FM/DAB Antenneneingang

Ansicht von unten

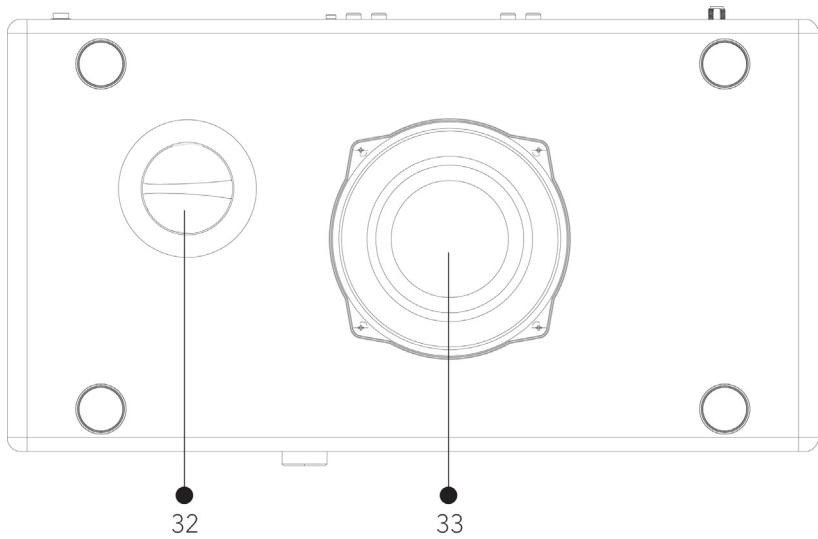

- 32. Bassreflexöffnung
- 33. Subwoofer-Treiber

Fernbedienung

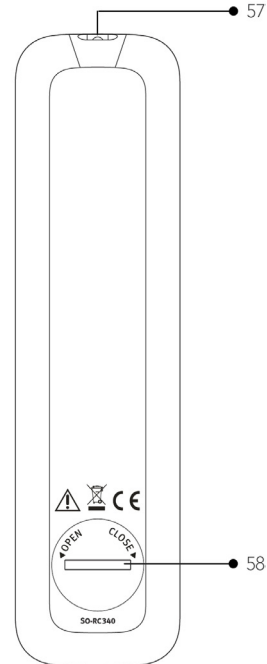
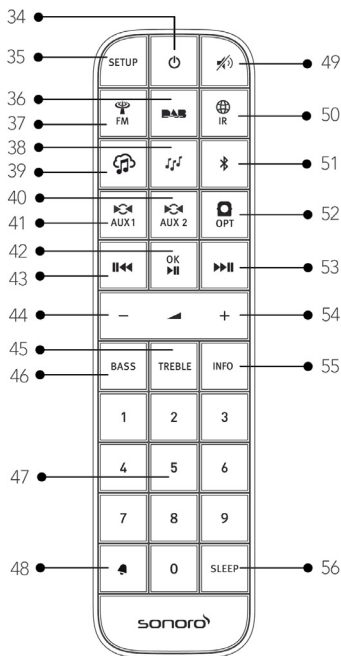

- 34. Standby-Taste (⏻)
 - 35. Einstelltaste (SETUP)
 - 36. DAB Radio (DAB)
 - 37. FM Radio (FM)
 - 38. Podcasts (🎵)
 - 39. Musik-Streaming-Dienste (🎵)
 - 40. AUX Eingang 1 Modus (AUX 1)
 - 41. AUX Eingang 2 Moduse (AUX 2)
 - 42. Taste Abspielen/Pause (▶||), OK-Taste
 - 43. Taste links, zurück (||◀)
 - 44. Taste Lautstärke leiser (-)*
 - 45. Höhen-Einstelltaste (TREBLE)
 - 46. Bass-Einstelltaste (BASS)
 - 47. Favoriten-Direktwahltasten (0-9)
 - 48. Taste Alarm (🔔)
 - 49. Stummschalt-Taste (🔇)
 - 50. Internetradio (🌐)
 - 51. Bluetooth (📶)
 - 52. Optischer Eingang (OPT)
 - 53. Taste rechts, vorwärts (▶▶||)
 - 54. Taste Lautstärke lauter (+)*
 - 55. Informationstaste (INFO)
 - 56. Schlummertaste (SLEEP)
 - 57. Infrarotsender
 - 58. Batteriefach
- *Navigations-Tasten (+, -)

2.3 Technische Daten

Spezifikation	Angaben
Abmessungen (B×T×H)	ca. 450 x 258 x 153 mm
Gewicht	ca. 7,1 kg
Umgebungstemperatur	0°C to +40°C
Anzeige	2,8" TFT Farbdisplay
Frequenzbereich, FM	87,50 MHz-108,00 MHz
DAB/DAB+	Band III, 174,928 MHz - 239,200 MHz
Internet Radio	Über 50.000 Sender weltweit
Favoriten	Je 30 für FM DAB/DAB+ Internet Radio / Podcasts Je 10 für Spotify Je 8 für Deezer Amazon Music
USB Nachladen	Ausgang: DC 5V  2,1A
AUX-IN	Port 1: RCA Buchse, Empfindlichkeit: 800 mV Port 2: 3,5 mm Buchse, Empfindlichkeit: 300 mV
Optical In, TOSLINK	Unterstützt lineares PCM Abtastrate: 32 KHz / 44,1 KHz / 48 KHz / 96 KHz Kanal: Stereo 16 Bit, 24 Bit
Streaming	Bluetooth Spotify Deezer Amazon Music
Unterstütztes Netzwerk	IEEE 802.11 a/b/g/n, 2, 4 & 5 GHz bands 2,412 GHz - 2,472 GHz / 5,18 GHz - 5,32 GHz / 5,50 GHz - 5,70 GHz
Ausgangsleistung	15 dBm für 2,4 GHz / 17 dBm für 5 GHz WiFi
Verschlüsselung	WEP, WPA, WPA2 (PSK), WPS
Bluetooth	Version 4,1, Profile: AVRCP v1,5, A2DP 1,3 2,402 GHz - 2,480 GHz
Sendeleistung	4 dBm für BT 7 dBm für BT-LE
Batterie	CR2032 (Fernbedienung)
Nennspannung	AC 100 - 240V, 50/60 Hz
Standby-Leistung	< 1,0 W
Netzwerk-Standby Leistung	< 2,0 W

Änderungen an den technischen Daten vorbehalten.



Die Wortmarke Bluetooth® und die Logos sind Eigentum der Bluetooth SIG, Inc. und werden von der sonoro audio GmbH in Lizenz verwendet. Andere Warenzeichen und Markennamen sind die ihrer entsprechenden Eigentümer.



Die Spotify Software unterliegt dritt-Anbieter Lizenzen, die Sie hier finden:

<https://www.spotify.com/connect/third-party-licenses>



Deezer und das Deezer Logo sind internationale Markenzeichen von Deezer S.A., registriert in Frankreich und anderen Ländern.



Amazon, Amazon Music Unlimited und alle damit verbundenen Logos sind Marken von Amazon.com, Inc. oder ihrer verbundenen Unternehmen.

3 Erste Schritte

3.1 PRIMUS auspacken

1. Nehmen Sie PRIMUS aus der Verpackung und kontrollieren Sie, ob PRIMUS oder Einzelteile Beschädigungen aufweisen. Falls dies der Fall ist, benutzen Sie PRIMUS nicht. Sollten Sie Beschädigungen feststellen, wenden Sie sich sofort an Ihren Händler oder an den Kundendienst der sonoro audio GmbH.
2. Überprüfen Sie den Inhalt auf Vollständigkeit (Siehe Kapitel „Lieferumfang“).
3. Stellen Sie PRIMUS an einem geeigneten Ort auf. Wenn Sie Ihr PRIMUS auf eine Naturholzfläche stellen wollen, stellen Sie bitte sicher, dass diese dafür geeignet ist. Auf geölten und gewachsten Flächen können eventuell Flecken entstehen.
4. Entfernen Sie die Schutzfolie vom Display.

3.2 Batterie in die Fernbedienung einlegen bzw. austauschen

5. Öffnen Sie den Batteriefachdeckel auf der Rückseite der Fernbedienung, indem Sie den Deckel mit einer kleinen Münze gegen den Uhrzeigersinn drehen.
6. Legen Sie die mitgelieferten Batterien (CR2032, 3 V) mit der Beschriftung (+) nach oben ein.
7. Schließen Sie das Batteriefach, indem Sie den Deckel mit einer kleinen Münze im Uhrzeigersinn drehen.

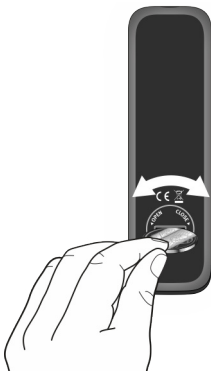

Bei Verwendung der Fernbedienung dürfen der Infrarotsensor am PRIMUS und der Infrarotsender an der Fernbedienung nicht verdeckt sein.

3.3 Antennen anschließen

1. Verschrauben Sie die Stabantenne auf der Rückseite des PRIMUS mit dem DAB/FM Antennenanschluss.

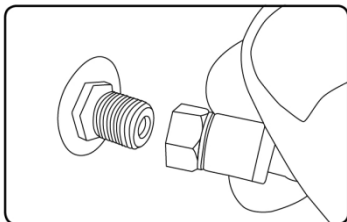

2. Ziehen Sie die Stabantenne auseinander und richten Sie die Antenne so aus, dass Sie optimalen Empfang haben.



Für noch besseren Empfang können Sie PRIMUS an eine geeignete Hausantenne anschließen.

3. Verschrauben Sie die Wi-Fi Antenne auf der Rückseite des PRIMUS mit dem WiFi Antennenanschluss. Ziehen Sie die Wi-Fi Antenne nach oben.

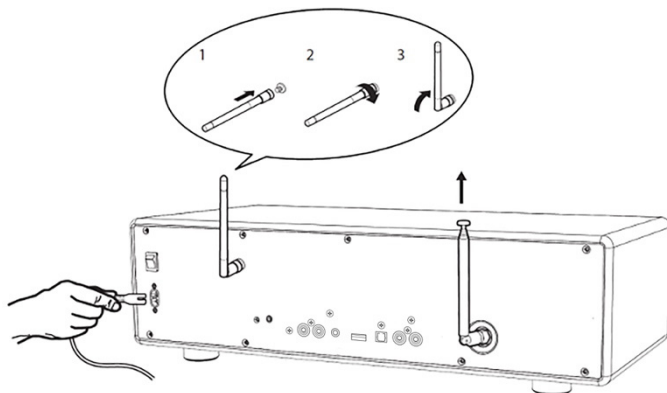

4. Einstecken des Netzkabels.

3.4 Ersteinrichtung

Wenn Sie PRIMUS erstmalig einschalten: Wählen Sie bitte zunächst die Display-Sprache. Danach erscheint „Einrichtung“ auf dem Display. Folgen Sie den unten angegebenen Anweisungen, um einige Grundeinstellungen vorzunehmen.

1. Wenn „Einrichtung“ angezeigt wird, drücken Sie auf der Fernbedienung **+** oder **-** (oder drehen Sie den Bedienknopf), um „JA“ auszuwählen und drücken Sie dann **OK**, um die Einrichtung zu beginnen.

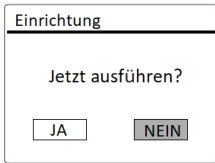

2. Danach werden Sie zu folgender Auswahl aufgefordert:

- Zeitformat (12 oder 24 Stunden),
- Quelle für automatische Updates von Datum & Uhrzeit (Update von Radio, Internet oder kein Update).

Folgen Sie je nach Ihrer Auswahl den Hinweisen auf dem Display, um danach Datum und Uhrzeit, Zeitzone, Sommerzeit oder Drahtlosnetzwerk einzurichten. Drehen Sie den Bedienknopf am PRIMUS oder drücken Sie die Navigationstasten (**+/-**) an der Fernbedienung, um die Auswahl zu treffen und drücken Sie dann zur Bestätigung auf **OK** (siehe Kapitel „Menü-Übersicht“).

Wenn Sie „Update vom Internet“ wählen, muss zuerst die Wi-Fi-Verbindung eingerichtet werden. Drehen Sie bei der Eingabe des Kennworts zu Ihrem Drahtlosnetzwerk den Bedienknopf am PRIMUS oder drücken Sie die Navigationstasten an der Fernbedienung (**+/-**), um einen Zeichen/Buchstaben auszuwählen und drücken Sie dann zur Bestätigung auf **OK**. Zum Löschen der letzten Eingabe wählen Sie [BKSP]. Zum Abbruch der Kennworteingabe wählen Sie [CANCEL]. Drücken Sie zur Bestätigung des eingegebenen Kennworts auf [OK].

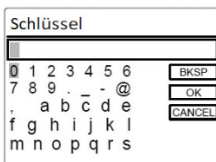



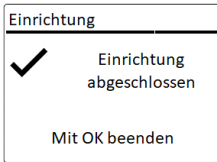

3. Wenn die Meldung „Einrichtung abgeschlossen“ erscheint, drücken Sie auf **OK** um die Einstellung zu verlassen.



Um den Assistenten nochmals zu verwenden wählen Sie [Systemeinstellungen] und dann [Einrichtung] (Siehe Kapitel „Systemeinstellungen“).

4 Allgemeine Funktionen

Einschalten	Drücken Sie  . PRIMUS beginnt aus dem letzten gewählten Abspielmodus.
Ausschalten (Bereitschaftsmodus)	Drücken Sie  . Uhrzeit und Datum (wenn eingestellt) werden angezeigt. Um Energie zu sparen, schaltet sich PRIMUS nach 15 Minuten Ruhezustand in den Bereitschaftsmodus.
Abspielen	Drücken Sie einmal MENU , danach II◀◀ oder ▶▶II (oder drehen Sie den Bedienknopf) um einen Abspielmodus zu wählen und drücken Sie dann zur Bestätigung auf OK . Reihenfolge: FM-Radio > DAB-Radio > Internet-Radio > Podcasts > Bluetooth > Aux In 1 > Aux In 2 > Optisch > Spotify > Deezer > Amazon Music
Direkte Auswahl eines Abspielmodus	Drücken Sie die Taste für Direktbetrieb auf der Fernbedienung, um direkt von einer Betriebsart zur anderen zu wechseln.
Lautstärkeregelung	Drücken Sie auf der Fernbedienung + oder - oder drehen Sie den Lautstärkereglern am PRIMUS.
Das erstmalige Paaren mit einem Bluetooth Kopfhörer	In allen Betriebsarten außer dem Bluetooth-Modus, drücken und halten Sie die Taste  auf der Fernbedienung. Oder drücken Sie einmal SETUP , dann + oder - (oder drehen Sie den Drehknopf), um [Bluetooth Kopfhörer] auszuwählen, wählen Sie dann [Bluetooth Paaren] und dann [Verfügbare Geräte] und drücken Sie zur Bestätigung OK . Warten Sie eine Weile, bis der Name Ihres Bluetooth-Geräts im Display angezeigt wird. Wählen Sie das gewünschte Gerät aus und bestätigen es mit der OK -Taste.

	<p>Das kleine Bluetooth-Kopfhörersymbol  blinkt und zeigt an, dass das PRIMUS bereit zum Paaren ist. Das Bluetooth-Kopfhörersymbol  hört auf zu blinken, wenn das Paaren abgeschlossen ist. Der Name des gekoppelten Bluetooth-Kopfhörers wird vorübergehend im Display angezeigt.</p> <p>Hinweis: Vergewissern Sie sich, dass sich Ihr Bluetooth-Kopfhörer bereits im Erkennungsmodus befindet und für die Kopplung bereit ist. Einzelheiten entnehmen Sie bitte der Bedienungsanleitung Ihres Bluetooth-Geräts.</p>
<p>Verbindung mit einem bereits gepaarten Bluetooth Kopfhörer</p>	<p>In allen Betriebsarten außer im Bluetooth-Modus, drücken und halten Sie die  Taste am PRIMUS oder der Fernbedienung. Alternativ drücken Sie einmal auf die SETUP-Taste, dann + oder - (oder drehen Sie den Drehknopf), um [Bluetooth Kopfhörer] auszuwählen. Dann wählen Sie [Bluetooth Paaren] und dann [Gekoppelte Geräte] und bestätigen Sie mit der OK-Taste. Die Namen der gekoppelten Bluetooth-Geräte werden im Display angezeigt. Wählen Sie das gewünschte Gerät aus und bestätigen es mit der OK-Taste.</p> <p>Das kleine Bluetooth-Kopfhörer symbol  blinkt und zeigt an, dass das PRIMUS im Kopplungs-Modus ist.</p> <p>Das Bluetooth-Kopfhörersymbol  hört auf zu blinken, wenn das Koppeln abgeschlossen ist. Der Name des gekoppelten Bluetooth-Kopfhörers wird vorübergehend im Display angezeigt.</p> <p>Hinweis: Vergewissern Sie sich, dass sich Ihr Bluetooth-Kopfhörer bereits im Paarungs-Modus befindet. Weitere Einzelheiten finden Sie in der Bedienungsanleitung Ihres Bluetooth-Geräts.</p>
<p>Trennen eines verbundenen Bluetooth-Kopfhörers</p>	<p>Drücken Sie SETUP einmal, danach + oder - (oder drehen Sie den Bedienknopf) zur Auswahl von [Bluetooth Kopfhörer], wählen Sie dann [Bluetooth trennen] und drücken Sie dann zur Bestätigung auf OK.</p>

5 Menü-Übersicht







Für das PRIMUS stehen drei Menüs zur Verfügung.

- Einstellmenü (für bestimmte Einstellungen in einem Abspielmodus,
- z.B. [Autom. Sendersuchlauf] in der Betriebsart FM)
- Systemeinstellungen (für allgemeine Einstellungen, z.B. Uhrzeit/ Datum, Sprache, usw.)
- Hauptmenü (Zugang zu Abspielmenüs und Schlummerzeit)

Zugang zu den Einstellungen	Drücken Sie SETUP . Der Menüinhalt kann sich in unterschiedlichen Abspielarten unterscheiden.
Auswahl einer Option in den Einstellungen	Drehen Sie den Bedienknopf am PRIMUS oder drücken Sie + oder - auf der Fernbedienung.
Bestätigung einer Auswahl in den Einstellungen	Drücken Sie OK . (Drücken Sie am PRIMUS den Bedienknopf)
Im Menü einen Schritt zurückgehen	Drücken Sie ↶ .

6 Anzeige-Symbole

In der unten angegebenen Tabelle finden Sie die Bedeutung der Anzeige-Symbole, wenn diese auf dem Display erscheinen.

	Wi-Fi Verbindung ist aktiv (mit Signalstärke).
	Wi-Fi Verbindung ist getrennt.
	Ein Bluetooth-Gerät ist verbunden.
	Ein Bluetooth-Kopfhörer ist verbunden.
	Alarm ist aktiviert.
	Der Radiosender befindet sich in der Voreinstellungsliste.
	FM RDS Informationen werden empfangen.
	Radiosignal wird empfangen (mit Signalstärke).
	Abspielmodus „Alle Titel wiederholen“ ist aktiv.
	Abspielmodus „Einen Titel wiederholen“ ist aktiv.
	Abspielmodus „Ordner wiederholen“ ist aktiv.
	Abspielmodus „Zufällige Wiedergabe“ ist aktiv.
	Abspielmodus „Alle Titel in zufälliger Wiedergabe wiederholen“ ist aktiv.
	Sleeptimer ist aktiv.
	Stereosender ist verfügbar.
	Tonwiedergabe ist stumm.
	Pause beim Abspielen.

7 FM Radio

7.1 Betrieb

Auswahl des FM Radio-Modus	Drücken Sie die Taste FM oder  am PRIMUS oder auf der Fernbedienung, oder drücken Sie einmal auf MENU und danach ⏮ oder ⏭ (oder drehen Sie den Bedienknopf) zur Auswahl des FM Radio-Modus und drücken Sie zur Bestätigung auf OK .
Manuelle Senderwahl	Drücken Sie ⏮ oder ⏭ . Oder drücken und halten Sie den Bedienknopf, um die manuelle Senderwahl zu aktivieren.
Automatische Suche des nächsten verfügbaren Senders	Drücken und halten Sie ⏮ oder ⏭ . Oder drücken Sie den Bedienknopf, um die automatische Senderwahl zu starten.
Speichern eines Radiosenders in der Favoritenliste	Es lassen sich maximal 30 Radiosender speichern. <ol style="list-style-type: none">1. Drücken und halten Sie die Taste FAV am PRIMUS, bis die Favoritenliste und die Option [Favorit speichern] angezeigt werden.2. Drücken Sie + oder - auf der Fernbedienung (oder drehen Sie den Bedienknopf) zur Auswahl einer voreingestellten Sendernummer und drücken Sie dann zur Bestätigung auf OK.
Direktes Speichern eines Radiosenders in der Favoritenliste	<ol style="list-style-type: none">1. Drücken und halten Sie eine der 4 Favoritentasten (1-4) am PRIMUS.2. Auf der Fernbedienung: Drücken und halten Sie eine der Tasten 1-9.

Auswahl eines Radiosenders aus der Favoritenliste	<p>Sie haben 3 Möglichkeiten einen Favoriten auszuwählen:</p> <ol style="list-style-type: none"> 1. Drücken Sie auf FAV, drücken Sie dann + oder - (oder drehen Sie den Bedienknopf) zur Auswahl eines Radiosenders in der Favoritenliste und drücken Sie dann auf OK. 2. Drücken Sie eine der 4 Favoritentasten am PRIMUS. 3. Drücken Sie eine der Tasten 0-9 auf der Fernbedienung, um einen der Favoriten (1-10) auszuwählen.
Informationen des Radiosenders durchsuchen (falls verfügbar)	Drücken Sie wiederholt auf INFO auf der Fernbedienung.
Ton stumm schalten oder wiederherstellen	Drücken Sie auf das Symbol  oder die Taste ▶ .



Hinweis: Um zweistellige Favoriten-Sender einzustellen, drücken Sie nacheinander die beiden Zifferntasten auf der Fernbedienung.

7.2 Einrichtungsmenü

Drücken Sie im FM-Radiobetrieb auf **SETUP**, um zum Einrichtungsmenü zu gelangen. Folgende Optionen stehen zur Verfügung:

- [Autom. Sendersuchlauf]
Zur automatischen Speicherung aller verfügbaren Radiosender in der Voreinstellungsliste.
Alle vorhandenen voreingestellten Sender werden gelöscht.
- [Suchlauf Einstellung]
Zur Auswahl, dass beim automatischen Suchlauf nur Sender mit starkem Empfangssignal berücksichtigt werden.
- [Empfang Einstellung]
Radio hören in Stereo oder Mono-Qualität.

- [Bluetooth Kopfhörer]
Zum Verbinden oder Trennen eines Bluetooth-Kopfhörers siehe Kapitel „Allgemeine Funktionen“.
- [Systemeinstellungen]
Siehe Kapitel „Systemeinstellungen“.
- [Hauptmenü]
Zur Auswahl anderer Abspielfunktionen, Sleptimer oder Weckalarm.





Hinweis: Ausgewählte Optionen werden mit einem Sternchen gekennzeichnet.

8 DAB Radio

8.1 Betrieb

Auswahl von DAB Radio	Drücken Sie die Taste DAB am PRIMUS oder auf der Fernbedienung, oder drücken Sie einmal MENU und dann ⏮ oder ⏭ (oder drehen Sie den Bedienknopf) zur Auswahl von DAB Radio und drücken Sie zur Bestätigung auf OK .
DAB-Sender suchen	Wenn Sie zum ersten Mal DAB wählen oder wenn die Senderliste leer ist, führt PRIMUS automatisch einen vollständigen Suchlauf durch und speichert alle verfügbaren Sender in der Senderliste.
Einstellen eines Senders	Drücken Sie ⏮ oder ⏭ .
Speichern eines Radiosenders in der Voreinstellungsliste	Es lassen sich maximal 30 Radiosender speichern. <ol style="list-style-type: none">1. Drücken und halten Sie die Taste FAV am PRIMUS, bis die Favoritenliste und die Option [Favorit speichern] angezeigt werden.2. Drücken Sie + oder - auf der Fernbedienung (oder drehen Sie den Bedienknopf) zur Auswahl einer voreingestellten Sendernummer und drücken Sie dann zur Bestätigung auf OK.
Direktes Speichern eines Radiosenders in der Favoritenliste	<ol style="list-style-type: none">1. Drücken und halten Sie eine der 4 Favoritentasten (1-4) am PRIMUS.2. Auf der Fernbedienung: Drücken und Halten Sie eine der Tasten 1-9.

Auswahl eines Radiosenders aus der Favoritenliste	<p>Sie haben 3 Möglichkeiten einen Favoriten auszuwählen:</p> <ol style="list-style-type: none"> 1. Drücken Sie auf FAV, drücken Sie dann + oder - (oder drehen Sie den Bedienknopf) zur Auswahl eines Radiosenders in der Favoritenliste und drücken Sie dann auf OK. 2. Drücken Sie eine der 4 Favoritentasten am PRIMUS. 3. Drücken Sie eine der Tasten 0-9 auf der Fernbedienung, um einen der Favoriten (1-10) auszuwählen.
Informationen* des Radiosenders durchsuchen (falls verfügbar)	Drücken Sie wiederholt auf INFO auf der Fernbedienung.
Ton stumm schalten oder wiederherstellen	Drücken Sie auf das Symbol  oder die Taste  .

*DAB-Informationen (falls verfügbar) enthalten: Sendername, Dynamic Label Segment (DLS), Signalstärke, Programmtyp (PTY), Ensemble-Name, Frequenz, Signalfehlerrate, Bitrate und Audiostatus, Codec und Uhrzeit und Datum.

8.2 Einrichtungsmenü

Drücken Sie im DAB-Modus auf **SETUP**, um zum Einrichtungsmenü zu gelangen (siehe Kapitel „Menü-Übersicht“). Folgende Optionen stehen zur Verfügung:

- [Senderliste]
Zeigt alle verfügbaren Sender an.
- [Vollständiger Suchlauf]
Zum Suchen und Speichern aller verfügbaren Sender.
- [Manuell einstellen]
Zur manuellen Sendersuche. Die Liste verfügbarer digitaler Radiosender wird dargestellt.
- [Ungültige entfernen]
Zum Löschen aller inaktiven Sender aus der Senderliste.

- [DRC]
Manche DAB-Sender bieten die Dynamic Range Compression (DRC) an. Mit der DRC-Einstellung wird der Lautstärkeunterschied zwischen leisen und lauten Passagen reduziert. Sie können zwischen DRC Hoch, DRC Niedrig und DRC Aus wählen. Bei lauter Umgebung wird DRC Hoch empfohlen.
- [Senderreihenfolge]
Zur Festlegung, wie die Sender bei der Sendersuche dargestellt werden. Folgende Optionen stehen zur Verfügung:
 - [Alphanumerisch]: Die Sender werden in alphabetischer Reihenfolge aufgeführt.
 - [Ensemble]: Es werden Sendergruppen aufgeführt, die zusammen im gleichen Ensemble gesendet werden
- [Bluetooth Kopfhörer]
Zum Anschließen oder Trennen eines Bluetooth-Kopfhörers siehe Kapitel „Allgemeine Funktionen“.
- [Systemeinstellungen]
Siehe Kapitel „Systemeinstellungen“.
- [Hauptmenü]
Zur Auswahl anderer Abspielfunktionen, Sleptimer oder Weckalarm.





Hinweis: Ausgewählte Optionen werden mit einem Sternchen gekennzeichnet.

9 Internet Radio

9.1 Betrieb

Zur Nutzung des Internetradios muss zuerst eine Internetverbindung über Wi-Fi eingerichtet werden (siehe Kapitel „Erste Schritte“ und „Netzwerk“).

Auswahl von Internet Radio	Drücken Sie die Taste iRadio am PRIMUS, um auf Internet Radio umzuschalten, oder drücken Sie  auf der Fernbedienung, oder drücken Sie einmal auf MENU , danach II◀◀ oder ▶▶II (oder drehen Sie den Einstellknopf) zur Auswahl von Internet-Radio und drücken Sie zur Bestätigung auf OK . PRIMUS verbindet sich mit dem zuletzt verwendeten Netzwerk und dann mit dem zuletzt gehörten Sender.
Einstellen eines Radiosenders oder Podcast	Siehe Kapitel „Senderliste“.
Speichern eines Radiosenders in der Favoritenliste	Es lassen sich maximal 30 Radiosender und Podcasts speichern. <ol style="list-style-type: none">1. Drücken und halten Sie die Taste FAV am PRIMUS, bis die Favoritenliste und die Option [Favorit speichern] angezeigt werden.2. Drücken Sie + oder - (oder drehen Sie den Einstellknopf) zur Auswahl der Nummer eines Favoritensenders und drücken Sie zur Bestätigung auf OK.
Direktes Speichern eines Radiosenders in der Favoritenliste	Drücken und halten Sie eine der 4 Favoritentasten (1-4) am PRIMUS. Auf der Fernbedienung: Drücken und Halten Sie eine der Tasten 1-9 .

Aufrufen eines Radiosenders aus der Favoritenliste	<p>Sie haben 3 Möglichkeiten einen Favoriten auszuwählen:</p> <ol style="list-style-type: none"> 1. Drücken Sie auf FAV, drücken Sie dann + oder - (oder drehen Sie den Bedienknopf) zur Auswahl eines Radiosenders in der Favoritenliste und drücken Sie dann auf OK. 2. Drücken Sie eine der 4 Favoritentasten am PRIMUS. 3. Drücken Sie eine der Tasten 0-9 auf der Fernbedienung, um einen der Favoriten (1-10) auszuwählen
Informationen* des Radiosenders durchsuchen (falls verfügbar)	Drücken Sie wiederholt auf INFO auf der Fernbedienung.
Ton stumm schalten oder wiederherstellen	Drücken Sie die Taste  auf der Fernbedienung.

*Die Senderinformationen (falls verfügbar) enthalten: Künstler und Titelbezeichnung, Senderbeschreibung, Sender-Genre und Ort, Codec und Abtastrate, Abspiel-Puffer und Datum.



Hinweis: Um zweistellige Favoriten-Sender einzustellen, drücken Sie nacheinander die beiden Zifferntasten auf der Fernbedienung.

9.2 Einrichtungsmenü

Drücken Sie **SETUP** im Modus Internet Radio, um zum Einrichtungsmenü zu gelangen. Folgende Optionen stehen zur Verfügung:

- [Zuletzt gehört]
Einstellen der zuletzt gehörten Radiosender.
- [Senderliste]
Einstellen verfügbarer Internet-Radiosender (siehe Kapitel „Senderliste“).
- [Bluetooth Kopfhörer]
Verbinden oder Trennen eines Bluetooth-Kopfhörers, siehe Kapitel „Allgemeine Funktionen“.

- [Systemeinstellungen]
Siehe Kapitel „Systemeinstellungen“.
- [Hauptmenü]
Zur Auswahl anderer Abspielfunktionen, Sleeptimer oder Weckalarm.

9.3 Senderliste

In der [Senderliste] stehen die folgenden Menüs und Untermenüs zur Verfügung:

- [Lokal (Name Ihres Ortes)]
Suchen und Einstellen von Sendern in Ihrer Nähe. Die Sender sind in mehreren Kategorien gruppiert.
- [Suche]
Suche nach verfügbaren Radiosendern durch Eingabe von Stichworten.
- [Länder]
Suchen und Einstellen von Sendern nach Ort.
- [Populär]
Suchen und Einstellen der beliebtesten Internet-Radiosender.
- [Entdecken]
Durchsuchen der Senderliste nach Ort, Genre, Sprache, und Anzeigen der Ergebnisse in der Senderliste.

10 Podcast-Modus

10.1 Betrieb

Zur Nutzung des Podcast-Modus muss zuerst eine Internetverbindung über Wi-Fi eingerichtet werden (siehe Kapitel „Erste Schritte“ und „Netzwerk“).

Auswahl von Podcast-Modus	Drücken Sie die Taste iRadio am PRIMUS, um auf Podcast-Modus umzuschalten, oder drücken Sie  auf der Fernbedienung, oder drücken Sie einmal auf MENU , danach ⏮ oder ⏭ (oder drehen Sie den Einstellknopf) zur Auswahl von Podcast-Modus und drücken Sie zur Bestätigung auf OK . PRIMUS verbindet sich mit dem zuletzt aktiven Netzwerk und startet den zuletzt abgespielten Podcast.
Einstellen eines Podcasts	Siehe Kapitel „Podcast-Liste“.
Speichern eines Podcasts in der Favoritenliste	Es lassen sich maximal 30 Radiosender und Podcasts speichern. <ol style="list-style-type: none">1. Drücken und halten Sie die Taste FAV am PRIMUS, bis die Favoritenliste und die Option [Favorit speichern] angezeigt werden.2. Drücken Sie + oder - (oder drehen Sie den Einstellknopf) zur Auswahl der Nummer eines Favoritensenders und drücken Sie zur Bestätigung auf OK.
Direktes Speichern eines Podcasts in der Favoritenliste	Drücken und halten Sie eine der 4 Favoritentasten (1-4) am PRIMUS. Auf der Fernbedienung: Drücken und Halten Sie eine der Tasten 1-9 .

Aufrufen eines Podcasts aus der Favoritenliste	<p>Sie haben 3 Möglichkeiten einen Favoriten auszuwählen:</p> <ol style="list-style-type: none"> 1. Drücken Sie auf FAV, drücken Sie dann + oder - (oder drehen Sie den Bedienknopf) zur Auswahl eines Podcasts in der Favoritenliste und drücken Sie dann auf OK. 2. Drücken Sie eine der 4 Favoritentasten am PRIMUS. 3. Drücken Sie eine der Tasten 0-9 auf der Fernbedienung, um einen der Favoriten (1-10) auszuwählen.
Anzeigen von Podcast-Informationen* (falls verfügbar)	Drücken Sie wiederholt auf INFO auf der Fernbedienung.
Ton stumm schalten oder wiederherstellen	Drücken Sie die Taste  auf der Fernbedienung.

*Podcast-Informationen (falls verfügbar) enthalten: Künstler und Titelbezeichnung, Podcast-Beschreibung, Codec und Abtastrate, Abspiel-Puffer und Datum.



Hinweis: Um zweistellige Favoriten-Sender einzustellen, drücken Sie nacheinander die beiden Zifferntasten der Fernbedienung.

10.2 Einrichtungsmenü

Drücken Sie im Podcast-Modus auf **SETUP**, um zum Einrichtungsmenü zu gelangen (siehe Kapitel „Menü-Übersicht“).

- [Zuletzt gehört]
Einstellen der zuletzt gehörten Sender und Podcasts.
- [Podcast-Liste]
Abspielen verfügbarer Podcasts (siehe Kapitel „Podcast-Liste“).
- [Bluetooth Kopfhörer]
Zum Verbinden oder Trennen eines Bluetooth-Kopfhörers siehe Kapitel „Allgemeine Funktionen“.
- [Systemeinstellungen]
Siehe Kapitel „Systemeinstellungen“.

- [Hauptmenü]
Zur Auswahl von anderen Abspielfunktionen, Weckalarm oder Sleptimer.

10.3 Podcast-Liste

Die folgenden Menüs und Unter-Menüs sind in [Podcast-Liste] verfügbar.

- [Lokal (Name Ihres Ortes)]
Zum Durchsuchen und Einstellen von Podcasts, die in Ihrer Nähe verfügbar sind.
- [Suchen]
Suche nach verfügbaren Podcasts durch Eingabe von Stichwörtern.
- [Länder]
Suchen und Einstellen von Podcasts nach Ort.
- [Entdecken]
Suchen von Podcasts nach Ort, Genre, Sprache, und Anzeigen der Ergebnisse in der Podcast-Liste.

11 Bluetooth

PRIMUS kann sich innerhalb eines Bereichs von ca. 10 Metern mit Bluetooth-fähigen Abspielgeräten verbinden.



Hinweis: Sie müssen alle bestehenden Bluetooth-Verbindungen trennen, bevor Sie PRIMUS mit einem anderen Gerät verbinden.

11.1 Verbinden

1. Drücken Sie die Taste am PRIMUS oder auf der Fernbedienung, oder drücken Sie einmal auf **MENU**, danach **+** oder **-** (oder drehen Sie den Einstellknopf) zur Auswahl von Bluetooth und drücken Sie dann zur Bestätigung auf **OK**.
Das kleine Bluetooth-Symbol blinkt und zeigt an, dass PRIMUS bereit zum Verbinden ist.
2. Schalten Sie an Ihrem Bluetooth-fähigen Abspielgerät die Bluetooth-Funktion ein und suchen Sie nach verfügbaren Bluetooth-Geräten.
3. Wählen Sie „PRIMUS“ aus der Liste verfügbarer Bluetooth-Geräte, um die Verbindung einzurichten.
Das Bluetooth-Symbol hört auf zu blinken, wenn die Verbindung zustande gekommen ist.

11.2 Betrieb

Auswahl des Bluetooth Audio-Modus	Drücken Sie die Taste am PRIMUS oder auf der Fernbedienung, oder drücken Sie einmal auf MENU , danach II<< oder >>II (oder drehen Sie den Einstellknopf) zur Auswahl von Bluetooth und drücken Sie dann zur Bestätigung auf OK .
Musik abspielen	Wählen Sie eine Audiodatei von Ihrem Bluetooth-fähigen Abspielgerät und starten Sie die Wiedergabe.
Pause oder erneutes Abspielen	Drücken Sie >>II .
Wechseln zur vorherigen oder nächsten Audio-Datei	Drücken Sie II<< oder >>II .

Schnelle Vorwärts- und Rückwärtssuche innerhalb eines Titels	Drücken und halten Sie beim Abspielen ⏮ oder ⏭ .
Trennen der Bluetooth-Verbindung	<ul style="list-style-type: none"> • Schalten Sie auf einen anderen Abspielmodus, oder • Wählen Sie [BT Trennen] aus dem Einrichtungsmenü (siehe unten), oder • Drücken und halten Sie *.
Informationen zum Titel durchsuchen (falls verfügbar)	Drücken Sie wiederholt auf INFO . auf der Fernbedienung.
Ton stummschalten bzw. wiederherstellen	Drücken Sie die Taste 🔊 auf der Fernbedienung.

11.3 Einrichtungsmenü

Drücken Sie **SETUP** im Bluetooth-Audiomodus, um zum Einrichtungsmenü zu gelangen. Folgende Optionen stehen zur Verfügung:

- [Bluetooth trennen]
Zum Trennen der Bluetooth-Verbindung.
- [Details anzeigen]
 - [Bluetooth Info]: Den vorhandenen Bluetooth-Verbindungsstatus anzeigen.
 - [Verbunden mit]: Den Namen des derzeit verbundenen Bluetooth-Geräts anzeigen.
- [Systemeinstellungen]
Siehe Kapitel „Systemeinstellungen“.
- [Hauptmenü]
Zur Auswahl anderer Abspielfunktionen, Sleoptimer oder Weckalarm.





Hinweis: Ausgewählte Optionen werden mit einem Sternchen gekennzeichnet.

12 AUX In 1

12.1 Betrieb

Ihr externes Abspielgerät (z.B. Blu-ray-Player) muss mit einem Audiokabel (mit RCA-Stecker, nicht mitgeliefert) an der AUX-Eingangsbuchse 1 des PRIMUS angeschlossen werden.

Auswahl des AUX In 1 Modus	Drücken Sie die Taste AUX am PRIMUS, um auf AUX In 1 umzuschalten, oder drücken Sie  auf der Fernbedienung, oder drücken Sie einmal auf MENU , danach ⏮ oder ⏭ (oder drehen Sie den Einstellknopf) zur Auswahl von AUX In 1 und drücken Sie dann zur Bestätigung auf OK .
Starten und Steuern der Wiedergabe	Alle Abspieltätigkeiten werden am externen Abspielgerät durchgeführt.
Ton stumm schalten oder wiederherstellen	Drücken Sie  oder die Taste ⏭ .

12.2 Einrichtungsmenü

Drücken Sie im Modus AUX In 1 auf **SETUP**, um zum Einrichtungsmenü zu gelangen. Folgende Optionen stehen zur Verfügung:

- [Bluetooth Kopfhörer]
Zum Verbinden oder Trennen eines Bluetooth-Kopfhörers, siehe Kapitel „Allgemeine Funktionen“.
- [Systemeinstellungen]
Siehe Kapitel „Systemeinstellungen“.
- [Hauptmenü]
Zur Auswahl anderer Abspielfunktionen, Sleptimer oder Weckalarm.





Hinweis: Ausgewählte Optionen werden mit einem Sternchen gekennzeichnet.

13 AUX In 2

13.1 Betrieb

Ihr externes Abspielgerät (z.B. mp3-Player) muss mit einem Audiokabel (mit 3,5 mm Stecker, nicht mitgeliefert) an der AUX-Eingangsbuchse 2 des PRIMUS angeschlossen werden.

Auswahl des AUX In 2 Modus	Drücken Sie die Taste AUX am PRIMUS, um auf AUX In 2 umzuschalten, oder drücken Sie  auf der Fernbedienung, oder drücken Sie einmal auf MENU , danach II<< oder >>II (oder drehen Sie den Einstellknopf) zur Auswahl von AUX In 2 und drücken Sie dann zur Bestätigung auf OK .
Starten und Steuern der Wiedergabe	Alle Abspieltätigkeiten werden am externen Abspielgerät durchgeführt.
Ton stumm schalten oder wiederherstellen	Drücken Sie  oder die Taste >>II .

13.2 Einrichtungsmenü

Drücken Sie im Modus AUX In 2 auf **SETUP**, um zum Einrichtungsmenü zu gelangen. Folgende Optionen stehen zur Verfügung:

- [Bluetooth Kopfhörer]
Zum Verbinden oder Trennen eines Bluetooth-Kopfhörers, siehe Kapitel „Allgemeine Funktionen“.
- [Systemeinstellungen]
Siehe Kapitel „Systemeinstellungen“.
- [Hauptmenü]
Zur Auswahl anderer Abspielfunktionen, Sleptimer oder Weckalarm.





Hinweis: Ausgewählte Optionen werden mit einem Sternchen gekennzeichnet.

14 Optischer Modus

14.1 Betrieb

Ihr externes Abspielgerät (z.B. Audio-Verstärker) muss mit einem Audiokabel (mit optischem Stecker, nicht mitgeliefert) am optischen Eingang des PRIMUS angeschlossen werden.

Auswahl des optischen Modus	Drücken Sie die Taste  auf der Fernbedienung, oder drücken Sie einmal auf MENU , danach ⏮ oder ⏭ (oder drehen Sie den Einstellknopf) zur Auswahl des optischen Modus und drücken Sie dann zur Bestätigung auf OK .
Starten und Steuern der Wiedergabe	Alle Abspieltätigkeiten werden am externen Abspielgerät durchgeführt.
Ton stumm schalten oder wiederherstellen	Drücken Sie  oder die Taste ⏮ .

14.2 Einrichtungsmenü

Drücken Sie im optischen Eingangsmodus auf **SETUP**, um zum Einrichtungsmenü zu gelangen. Folgende Optionen stehen zur Verfügung:

- [Bluetooth Kopfhörer]
Zum Verbinden oder Trennen eines Bluetooth-Kopfhörers, siehe Kapitel „Allgemeine Funktionen“
- [Systemeinstellungen]
Siehe Kapitel „Systemeinstellungen“.
- [Hauptmenü]
Zur Auswahl anderer Abspielfunktionen, Sleptimer oder Weckalarm.



Der optische Eingang unterstützt nur Musikquellen mit Linear PCM, 2 Kanälen 16 Bit oder 24 Bit.



Hinweis: Ausgewählte Optionen werden mit einem Sternchen gekennzeichnet.

15 Streaming Dienste

Ihr PRIMUS kann Content der folgenden Streaming Dienste wiedergeben:



Die Symbole dieser Dienste finden Sie auch im Display Ihres PRIMUS wieder.



Bitte beachten Sie: Die Benutzung von Streaming Diensten erfordert den Abschluss entsprechender Verträge; diese können Kosten verursachen. Insbesondere kostenlose Angebote enthalten häufig Werbung. Änderungen unterliegen der Verantwortung der Streaming-Dienste. Bitte informieren Sie sich auf den Homepages der Anbieter.

Wir empfehlen, zunächst die UNDOK™ App auf dem Gerät zu installieren, mit dem Sie Ihr PRIMUS steuern wollen (dies kann z.B. ein Smartphone oder Tablet sein).



Achtung: Dieses Gerät (z.B. Smartphone) muss sich im gleichen Netzwerk, wie Ihr PRIMUS befinden!

Hinweise zur UNDOK™ App finden Sie in Kapitel 19.



Vereinzelt können die Dienste auch direkt über die Apps der Anbieter oder am PRIMUS selber bedient werden. Bitte informieren Sie sich beim Anbieter.

15.1 Betrieb

Die im Folgenden beschriebenen Abläufe erfolgen analog für alle zur Verfügung stehenden Streaming Dienste.

Auswahl eines streaming Dienstes	<p>Drücken Sie die Taste  am PRIMUS oder auf der Fernbedienung, um zur Auswahl des gewünschten Streaming Dienstes zu gelangen. Die Symbole der oben aufgeführten Dienste erscheinen dabei entsprechend im Display Ihres PRIMUS.</p> <p>Alternativ drücken Sie einmal auf MENU und dann ⏮ oder ⏭ (oder drehen Sie den Einstellknopf) um den gewünschten Streaming Dienst auszuwählen; bestätigen Sie mit OK.</p>
Ein Streaming Konto anmelden (Deezer, Amazon Music)	<p>Zur Benutzung eines Streaming Dienstes auf Ihrem PRIMUS melden Sie sich am PRIMUS oder über die auf Ihrem Mobilgerät installierte UNDOK™ App mit Ihrem Konto an. Folgen Sie den Anweisungen auf dem Bildschirm.</p>
So nutzen Sie Spotify Connect	<p>Verwenden Sie Ihr Smartphone, Tablet oder Ihren Computer als Fernbedienung für Spotify. Auf spotify.com/connect erfahren Sie mehr.</p>
Pause oder erneute Wiedergabe	<p>Drücken Sie ⏸.</p>
Zum vorherigen oder nächsten Titel wechseln	<p>Drücken Sie ⏮ oder ⏭.</p>
Speichern eines Titels (einer Playlist*) in der Favoritenliste	<p>Sie können maximal 8 Titel speichern, mit Spotify können bis zu 10 Titel oder auch Playlists gespeichert werden.</p> <ol style="list-style-type: none">1. Drücken und halten Sie die Taste FAV am PRIMUS, bis die Favoritenliste und die Option [Favorit speichern] angezeigt werden.2. Drücken Sie + oder - auf der Fernbedienung. (oder drehen Sie den Bedienknopf) zur Auswahl eines Favoritenspeicherplatzes und drücken Sie dann zur Bestätigung auf OK.

Direktes Speichern eines Titels (einer Playlist*) in der der Favoritenliste	<ol style="list-style-type: none"> 1. Drücken und halten Sie eine der 4 Favoritentasten (1-4) am PRIMUS. 2. Auf der Fernbedienung: Drücken und halten Sie eine der Tasten 1-8 (Spotify 0-9).
Auswahl eines Titels (einer Playlist*) in der der Favoritenliste	<p>Sie haben 3 Möglichkeiten einen Favoriten auszuwählen:</p> <ol style="list-style-type: none"> 1. Drücken Sie auf FAV, drücken Sie dann + oder - (oder drehen Sie den Bedienknopf) zur Auswahl eines Titels/einer Playlist in der Favoritenliste und drücken Sie dann auf OK. 2. Drücken Sie eine der 4 Favoritentasten am PRIMUS. 3. Drücken Sie eine der Tasten 1-8 auf der Fernbedienung (Spotify 0-9), um einen der Favoriten auszuwählen.
Informationen zum Titel durchsuchen (falls verfügbar)	Drücken Sie wiederholt auf INFO auf der Fernbedienung.
Ton stumm schalten oder wiederherstellen	Drücken Sie  auf der Fernbedienung.

*Gilt nur für Spotify

15.2 Einrichtungsmenü

Wählen Sie einen verfügbaren Streaming-Dienst und drücken Sie **SETUP**, um zum Einrichtungsmenü zu gelangen. Es stehen folgende Optionen zur Verfügung:

- [Bluetooth Kopfhörer]
Zum Verbinden oder Trennen eines Bluetooth-Kopfhörers, siehe Kapitel „Allgemeine Funktionen“.
- [Systemeinstellungen]
Siehe Kapitel „Systemeinstellungen“.
- [Hauptmenü]
Zur Auswahl anderer Abspielfunktionen, Sleoptimer oder Weckalarm.





Hinweis: Ausgewählte Optionen werden mit einem Sternchen gekennzeichnet.

16 Alarmfunktionen



16.1 Alarm einstellen

Sie können Alarmer zum Wecken einstellen.



1. Halten Sie  auf der Fernbedienung gedrückt, um die Alarmerinstellungen zu wählen.
Sie können auch im Wiedergabemodus auf **SETUP** und dann [Hauptmenü] und danach [Wecker] drücken.
Der Alarm-Einstellmodus ist auch bereit, wenn PRIMUS im Bereitschaftsmodus (ausgeschaltet) ist. Halten Sie dazu  gedrückt.
 2. Wählen Sie den einzustellenden Alarm aus und drücken Sie dann auf **OK**.
 3. Zum Einstellen des Alarms haben Sie folgende Möglichkeiten. Drehen Sie den Einstellknopf oder drücken Sie die Einstelltasten, um die Einstellungen vorzunehmen (siehe Kapitel „Menü-Übersicht“).
- [Erlauben]
Zum Ein- oder Ausschalten von Alarmwiederholungen. Es stehen die folgenden Optionen zur Verfügung:
 - [Aus]: Zum Abstellen des Alarms.
 - [Täglich]: Der Alarm ist jeden Tag aktiviert.
 - [Einmal]: Der Alarm ist nur einmal aktiviert.
 - [Wochenende]: Der Alarm ist an Sonnabenden und Sonntagen aktiviert.
 - [Werkstage]: Der Alarm ist von Montag bis Freitag aktiviert.
 - [Uhrzeit]
Zum Einstellen der Uhrzeit für den Alarm.
 - [Modus]
Zur Auswahl der Alarmquelle. Es stehen die folgenden Optionen zur Verfügung:
 - [Summer]
 - [Internet Radio]
 - [DAB Radio]
 - [FM Radio]

- [Programm]
Zur Auswahl des zuletzt gehörten Senders oder einem voreingestellten Sender als Alarmquelle. Dies wird nur angezeigt, wenn Internet-Radio, DAB oder FM in [Modus] gewählt ist.
- [Lautstärke]
Zum Einstellen der Lautstärke des Alarmtons.
- [Speichern]
Zum Speichern der aktuellen Einstellungen.
- Wenn [Speichern] gewählt ist, werden die Alarmeinstellungen gespeichert. Wenn ein Alarm aktiviert ist, wird das entsprechende Alarmsymbol  angezeigt.



16.2 Alarm ein- oder ausschalten

- Drücken Sie wiederholt auf  wenn sich PRIMUS im Betriebsmodus oder im Bereitschaftsmodus (aus) befindet, um den entsprechenden Alarm ein- oder auszuschalten.
- Bei eingeschaltetem Alarm wird das Alarmsymbol  dargestellt.

16.3 Ein Alarmsignal ausschalten

- Drücken Sie auf  oder , um einen ertönenden Alarm abzuschalten.

16.4 Snooze (Schlummer-Funktion)

- Zum zeitweiligen Stummschalten (Vorgabe: 10 Min.) eines ertönenden Alarms drücken Sie die Tasten **OK** oder .
- Drücken Sie **+** oder **-** (oder drehen Sie den Einstellknopf) zum Ändern des Zeitintervalls (5, 10, 15 oder 30 Min).
- Während des Schlummerzeitraums blinkt das Alarmsymbol und die verbleibende Schlummerzeit wird angezeigt.
- Zum Abschalten der automatischen Snooze (Schlummer-Funktion) drücken Sie  oder .

17 Sleptimer (automatische Abschalt-Funktion)

Mit dem Sleptimer (automatische Abschalt-Funktion) stellen Sie die Zeitdauer ein, bevor sich PRIMUS automatisch abschaltet.

1. Drücken Sie **SETUP** im Abspielmodus und wählen Sie dann [Hauptmenü] und [Sleptimer].
Oder drücken Sie direkt die Taste **SLEEP**, um die automatische Abschalt-Funktion ein- oder auszuschalten.
2. Drücken Sie **+** oder **-** (oder drehen Sie den Einstellknopf) zur Auswahl der Abschaltzeit (15, 30, 45, 60, oder 90 Min).
3. Drücken Sie auf **OK**, um die Auswahl zu bestätigen.

Wenn der Sleptimer aktiv ist, werden das Sleptimersymbol () und die verbleibende Zeit angezeigt. Zum Abschalten des Sleptimer wählen Sie [Schlummer aus].

18 Systemeinstellungen

18.1 Zugang zu den Systemeinstellungen

- Drücken Sie in einem Abspielmodus auf **SETUP** und wählen Sie dann [Systemeinstellungen]



Hinweis: Ausgewählte Optionen werden mit einem Sternchen gekennzeichnet.

18.2 Equalizer

Wählen Sie eine der Equalizer-Optionen, um den Klang an Ihre Bedürfnisse anzupassen.

- [3D Sound]
3D Sound erweitert die Stereobühne und verbessert so die räumliche Wiedergabe Ihrer Musik.
- [Loudness]
Mit Loudness werden die Höhen/Tiefen an die jeweilige Lautstärke angepasst, sodass feine Töne auch bei leiser Musik klar zu hören sind.
- [Bass]
Einstellen der Bässe, um den Klang an Ihre Bedürfnisse anzupassen.
- [Höhen]
Einstellen der Höhen, um den Klang an Ihre Bedürfnisse anzupassen.
- Wählen Sie eine der folgenden voreingestellten Optionen für den Equalizer: [Flach], [Pop], [Rock], [Jazz] und [Klassik].

18.3 Netzwerk

- [Netzwerkassistent]
Zum Einrichten einer Netzwerkverbindung.
- [WPS WLAN Aufbau]
Wählen Sie diese Option, wenn Ihr drahtloser Router die Einrichtungsmethoden WPS oder PBC unterstützt.
- [Einstellungen anzeigen]
Zur Darstellung der aktuellen Netzwerkinformationen.

- [Manuelle Einstellungen]
Wählen Sie unter der Option [Drahtlos] [DHCP aktiv] aus, um die IP-Adresse automatisch zuzuweisen oder [DHCP inaktiv], um sie manuell zuzuweisen.
- [NetRemote PIN-Setup]
Zur Einrichtung einer NetRemote PIN.
- [Netzwerkprofil]
Zum Anzeigen einer im PRIMUS gespeicherten Netzwerkliste.
- [Netzwerkeinstellungen löschen]
Löscht alle Netzwerkeinstellungen.
- [Netzwerkverbindung halten]
Hält die Netzwerkverbindung aufrecht. Damit können Sie PRIMUS unter Verwendung einer Remote App aus dem Standby aktivieren.

18.4 Zeit/Datum

- [Zeit-/Datumseinst]
Zur Einstellung von Uhrzeit und Datum.
- [Auto Update]
Zur Auswahl einer Quelle (Radio, Internet-Netzwerk oder kein Update) zur automatischen Aktualisierung der Uhrzeit.
Wenn Sie die Uhrzeit von einer Quelle aktualisieren (Radio - FM/DAB), ist die Sommerzeit-Einstellung wirksam.
Wenn Sie die Uhrzeit vom Internet-Netzwerk aktualisieren, müssen Sie Ihre Zeitzone einstellen.
- [Format einstellen]
Zur Einstellung des Zeitformats (12 oder 24 Stunden).
- [Zeitzone einstellen]
Zur Festlegung einer Zeitzone.
- [Sommerzeit?]
Zur Aktivierung oder Deaktivierung der Sommerzeit.

18.5 Inaktiver Standby

- Mit dieser Option können Sie die Zeitdauer festlegen, bevor sich PRIMUS automatisch abschaltet. Verfügbare Optionen: Aus, 2, 4, 5 und 6 Stunden.

18.6 Sprache

- Mit dieser Option können Sie die Sprache festlegen. Verfügbare Optionen: Deutsch, Englisch, Dänisch, Spanisch, Französisch, Italienisch, Niederländisch, Norwegisch, Polnisch, Portugiesisch, Finnisch, Schwedisch und Türkisch.

18.7 Werkseinstellungen

- Mit dieser Option werden alle benutzerdefinierten Einstellungen gelöscht und durch die ursprünglichen Werkseinstellungen ersetzt.

18.8 Software Update

- [Auto-Update]
Zur regelmäßigen automatischen Suche nach Aktualisierungen.
- [Jetzt prüfen]
Zur sofortigen Suche nach Aktualisierungen.
Wenn eine neue Software verfügbar ist, wird PRIMUS Sie fragen, ob Sie die Aktualisierung durchführen wollen.
Vergewissern Sie sich vor einer Software-Aktualisierung, dass PRIMUS über eine stabile Stromversorgung verfügt. Ein Trennen der Stromzufuhr während eines Software-Updates kann PRIMUS beschädigen.

18.9 Einrichtung

- Zur Durchführung der ersten Einrichtung (siehe Kapitel „Erste Schritte“).

18.10 Info

- Hier werden die aktuelle Software-Version, Spotify-Version, Radiokennung und Geräte name angezeigt.

18.11 Anzeigehelligkeit

Zur Auswahl der Helligkeit der Anzeige: Der Helligkeitsgrad wird über den Sensor an der Front des PRIMUS automatisch an das Umgebungslicht angepasst. Sie können Einstellungen sowohl für helle Umgebungen, als auch für dunkle Umgebungen, z.B. für die Nacht im Schlafzimmer vornehmen. Hierzu drücken und halten Sie die Displaytaste auf dem PRIMUS, stellen die Helligkeit durch Drehen des Einstellknopfes ein und bestätigen mit **OK**.

- [Helle Umgebung]
Stufe 8 bis 15
- [Dunkle Umgebung]
Stufe 1 bis 8

19 Verwendung der UNDOK™ App zur Steuerung des PRIMUS

PRIMUS ist kompatibel mit der UNDOK™ App von Frontier Smart Technologies. Die App bietet umfassende Fernbedienungsfunktionen für FS-basierte Audiomodule mit iOS oder Android Smartphone.

Installieren und Verwenden der UNDOK™ App:

1. Laden Sie die UNDOK™ App vom „App Store“ oder von „Google Play“ herunter und installieren Sie sie auf Ihrem iOS oder Android Smartphone.



2. Verbinden Sie Ihr Smartphone mit dem gleichen Wi-Fi-Netzwerk wie PRIMUS.
3. Starten Sie die UNDOK™ App auf Ihrem Smartphone. Die App sucht nach kompatiblen Audiosystemen. Tippen Sie auf **+** Symbol um nach Audiosystemen zu suchen.
4. Wählen Sie „PRIMUS“ aus der Liste verfügbarer Audiosysteme.

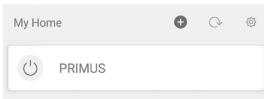

5. Steuern von PRIMUS über die UNDOK™ App.

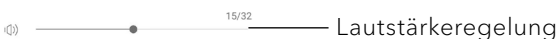
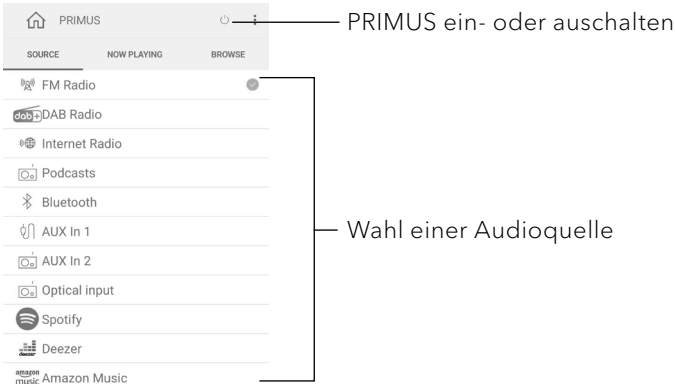

20 Fehlerbehebung

Bei allen elektrischen Geräten können Störungen auftreten. Dabei muss es sich nicht immer um einen Defekt am PRIMUS handeln. Prüfen Sie deshalb anhand nachfolgender Tabelle, ob Sie die Störung selbst beseitigen können.

Störung	Mögliche Ursache	Behebung
Gerät schaltet nicht ein.	Netzkabel ist nicht richtig angeschlossen.	Schließen Sie das Netzkabel richtig an.
PRIMUS reagiert nicht.	Fehler am PRIMUS.	Trennen Sie den Stecker und stecken Sie ihn wieder ein. Schalten Sie PRIMUS dann wieder ein.
Fernbedienung funktioniert nicht oder nur fehlerhaft.	Abstand zum PRIMUS ist zu groß.	Verringern Sie den Abstand zwischen Fernbedienung und PRIMUS.
	Batterie ist leer.	Tauschen Sie die Batterie aus.
Kein Ton oder schlechter Ton.	Ton ist ausgeschaltet.	Regeln Sie die Lautstärke.
	PRIMUS ist nicht im richtigen Abspielmodus.	Wählen Sie einen anderen Abspielmodus/Audioquelle.
	Kopfhörer ist eingesteckt.	Ziehen Sie den Kopfhörerstecker.
	Empfang von FM/DAB oder Internet ist schlecht.	Richten Sie die FM/DAB-Antenne aus oder prüfen Sie die Wi-Fi-Verbindung.
	Störungen durch andere Funksender oder Geräte.	Erhöhen Sie den Abstand zwischen PRIMUS und anderen Geräten.
	Kein Ton bei Optical In.	Wählen Sie PCM als Ausgang am externen Gerät.
Unzureichende Wi-Fi-Signalstärke.	Der Router ist zu weit entfernt oder blockiert.	Stellen Sie PRIMUS näher zum Router oder ändern Sie die Lage der Wi-Fi-Antenne.

Störung	Mögliche Ursache	Behebung
Keine Verbindung zum Wi-Fi-Netzwerk.	Router ist nicht eingeschaltet oder funktioniert nicht richtig.	Schalten Sie Ihren Router ein oder prüfen Sie den Router-Zustand.
	Falsches Einrichtungsverfahren.	Prüfen Sie, ob Ihr Router WPS unterstützt und das richtige Einrichtungsverfahren verwendet (PBC oder PIN). Konfigurieren Sie nochmals die Wi-Fi-Einstellungen.
Internet-Radiosender funktioniert manchmal nicht.	Manche Sender unterstützen nur eine begrenzte Zahl an Hörern.	Versuchen Sie es später nochmals.
	Der Radiosender sendet nicht.	Versuchen Sie es später nochmals.
Einige Internet-Radiosender verschwinden von der Senderliste.	Der Sender wird von der Liste entfernt, wenn er nicht sendet.	Versuchen Sie es später nochmals. Wenn der Sender wieder zu senden beginnt, erscheint er wieder in der Liste.
USB-Gerät lädt nicht.	USB-Kabel-Kabel nicht verbunden oder defekt.	Überprüfen Sie das USB-Kabel.
USB-Gerät spielt keine Musik.	USB-Wiedergabe wird nicht unterstützt.	USB-Anschluss wird zum Aufladen verwendet.

21 Reinigung



HINWEIS!

Sachschäden durch unsachgemäße Reinigung!

Falsche Reinigung kann zu eingeschränkter Funktionalität und Schäden am PRIMUS führen.

- Verwenden Sie keinesfalls scharfe oder lösungsmittelhaltige Reinigungsmittel, da diese die Oberfläche des PRIMUS angreifen.
- Verwenden Sie keine Heiß- oder Druckluft zur Trocknung des PRIMUS.
- Die Ecken und Kanten des PRIMUS sind druckempfindlich. Schützen Sie diese vor zu hohem Druck.

Fingerabdrücke und leichte Verschmutzungen reinigen

- Reinigen Sie PRIMUS nur von außen mit einem trockenen, weichen Tuch.

Starke Verschmutzungen reinigen

- Reinigen Sie PRIMUS nur von außen mit einem leicht angefeuchteten Tuch und trocknen Sie PRIMUS dann mit einem weichen, trockenen Tuch.

22 Garantie

Für die Geltendmachung von Garantieansprüchen gilt – ohne dass dadurch Ihre gesetzlichen Rechte eingeschränkt werden – Folgendes:

- Garantieansprüche können nur innerhalb eines Zeitraums von max. 2 Jahren (1 Jahr in Nordamerika und Australien) gerechnet ab Kaufdatum, geltend gemacht werden.
- Innerhalb der Garantiezeit beseitigt sonoro audio GmbH nach eigener Wahl durch Reparatur oder Austausch des PRIMUS unentgeltlich alle Mängel, die auf Material- oder Herstellungsfehlern beruhen.
- Bei Reklamationsanfragen wenden Sie sich bitte an Ihren Händler oder unseren Kundenservice. Die Kontaktdaten finden Sie unter „Kontaktdaten“ (Kapitel 1.1) oder unter www.sonoro.com.
- Mit Reparatur oder Austausch des PRIMUS beginnt kein neuer Garantiezeitraum. Maßgeblich bleibt der Garantiezeitraum von 2 Jahren (1 Jahr in Nordamerika und Australien) ab Kaufdatum.
- Von der Garantie ausgenommen sind Batterien, Schäden durch unsachgemäßen Gebrauch, normaler Verschleiß und Verbrauch sowie Mängel, die den Wert oder die Gebrauchstauglichkeit des PRIMUS nur unerheblich beeinflussen. Bei Eingriffen, die nicht von dem von uns autorisierten Servicezentrum vorgenommen wurden, erlischt die Garantie ebenfalls.
- Diese Garantie schränkt die unentgeltliche Inanspruchnahme der gesetzlich zugesicherten Mängelrechte des Käufers nicht ein und hebt sie nicht auf.

PRIMUS SO-341

**2-WAY ALL-IN-ONE MUSIC SYSTEM WITH INTEGRATED
5.25" SUBWOOFER, INTERNET RADIO, WIFI, DAB+ & BLUETOOTH®**



Operating manual

Table of contents

1	Introduction.....	58
1.1	Contact data.....	58
1.2	Intended use	59
2	Getting to know your PRIMUS	59
2.1	Scope of delivery.....	59
2.2	Controls and ports	60
2.3	Technical data	64
2.4	Trademarks and trade names	65
3	Getting started	66
3.1	Unpacking PRIMUS.....	66
3.2	Inserting and replacing the battery in the remote control	66
3.3	Using the antennas.....	67
3.4	Performing initial setup	67
4	Basic operation	69
5	Using the menus	71
6	Display icons	72
7	FM Radio mode.....	73
7.1	Operation	73
7.2	Setup menu	74
8	DAB Radio mode	75
8.1	Operation	75
8.2	Setup menu	76
9	Internet Radio mode.....	78
9.1	Operation	78
9.2	Setup menu	79
9.3	Station List.....	79
10	Podcast mode	81
10.1	Operation	81
10.2	Setup menu	82
10.3	Podcast List	82
11	Bluetooth mode	84
11.1	Pairing	84
11.2	Operation	84
11.3	Setup menu	85
12	AUX In 1 mode	86
12.1	Operation	86
12.2	Setup menu	86

13	AUX In 2 mode	87
13.1	Operation	87
13.2	Setup menu	87
14	Optical mode	88
14.1	Operation	88
14.2	Setup menu	88
15	Streaming services.....	89
15.1	Operation	90
15.2	Setup menu	91
16	Alarm.....	92
16.1	Setting alarm	92
16.2	Turning the alarms on or off.....	93
16.3	Turning off an activated alarm	93
16.4	Snooze.....	93
17	Sleep timer	94
18	System Settings.....	95
18.1	Accessing the system settings.....	95
18.2	Equalizer	95
18.3	Network.....	95
18.4	Time/date.....	96
18.5	Inactive standby.....	97
18.6	Language.....	97
18.7	Factory Reset.....	97
18.8	Software update	97
18.9	Setup Wizard	97
18.10	Info.....	97
18.11	Backlight	97
19	Using UNDOK™ app to control PRIMUS.....	99
20	Troubleshooting.....	100
21	Cleaning.....	102
22	Warranty	103

1 Introduction





Thank you for purchasing PRIMUS. This operating manual and the safety manual provide all the information required for trouble-free and safe operation of PRIMUS.

- Read the operating manual and the safety manual in their entirety before using PRIMUS.
- Keep the operating manual and safety manual for future reference.
- If you pass PRIMUS on to a third party, please provide them with the operating manual and safety manual as well.
- Failure to follow the operating manual and safety manual can result in serious injury or damage to PRIMUS.
- We assume no liability for damage resulting from failure to observe the instructions in this operating manual and safety manual.

The images in this operating manual are intended to illustrate the actions necessary to operate PRIMUS.

Enjoy your PRIMUS!

1.1 Contact data

Address	sonoro audio GmbH, Hammer Landstraße 45, 41460 Neuss, Germany
Phone	+49 2131 8834-141
Fax	+49 2131 7517-599
E-Mail	support@sonoro.com
Internet	 www.sonoro.com Germany:  https://www.instagram.com/sonoroaudio/  https://www.facebook.com/sonorodeutschland/ France:  https://www.instagram.com/sonorofrance/

1.2 Intended use

PRIMUS is intended for personal use only. It is not intended for commercial use. PRIMUS is solely intended for the following tasks:

- Playback of FM/DAB+/Internet radio and music streaming services.
- Audio playback from external devices connected via AUX In or Optical Input.
- Audio playback from Bluetooth-enabled devices (e.g. mobile phones).
- Streaming music to Bluetooth headphones.
- Charging of external devices that are connected via the USB port.

Any other use is considered improper use and is prohibited. We assume no liability for damages resulting from improper use.

2 Getting to know your PRIMUS

2.1 Scope of delivery

In addition to the PRIMUS itself, the following accessories are also included in the scope of delivery:

- Remote control
- One button cell (CR2032, 3 V)
- Power cable
- FM/DAB telescopic antenna
- External WiFi antenna
- Operating manual
- Safety manual

2.2 Controls and ports

Front view

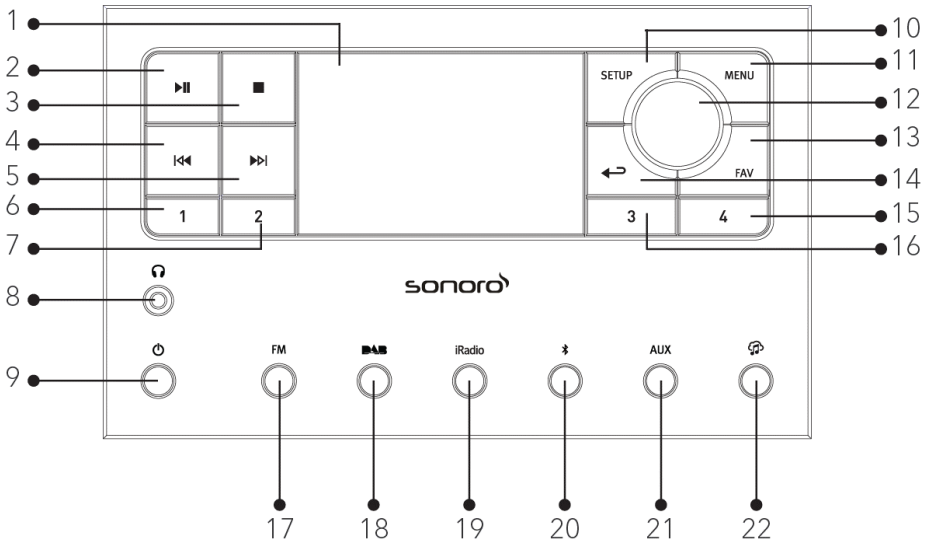

1. Display
2. Play/pause button (▶||)
3. Stop button (■)
4. Left button, skip previous (◀◀)
5. Right button, skip next (▶▶)
6. Preset 1 button (1)
7. Preset 2 button (2)
8. Headphone jack (🎧)
9. Standby button (⏻)
10. Setup button (SETUP)
11. Menu button (MENU)
12. Volume knob, navigation knob, OK button (press the knob)
13. Favourite button (FAV)
14. Back button (←↩)
15. Preset 4 button (4)
16. Preset 3 button (3)
17. FM Radio mode (FM)
18. DAB Radio mode (DAB)
19. Internet Radio / Podcast mode (iRadio)
20. Bluetooth mode (📶)
21. Auxiliary input 1/2 mode (AUX)
22. Music streaming services (🎵)

Rear view

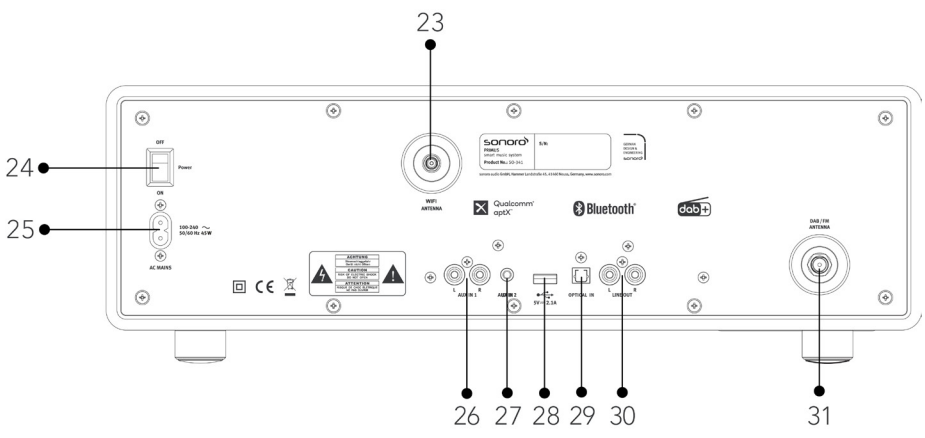

- 23. External WiFi antenna jack
- 24. Main ON/OFF switch
- 25. AC socket
- 26. Auxiliary input 1 (RCA)
- 27. Auxiliary input 2 (3.5mm)
- 28. USB port
- 29. Optical port
- 30. Line-output (RCA)
- 31. FM/DAB antenna jack

Bottom view

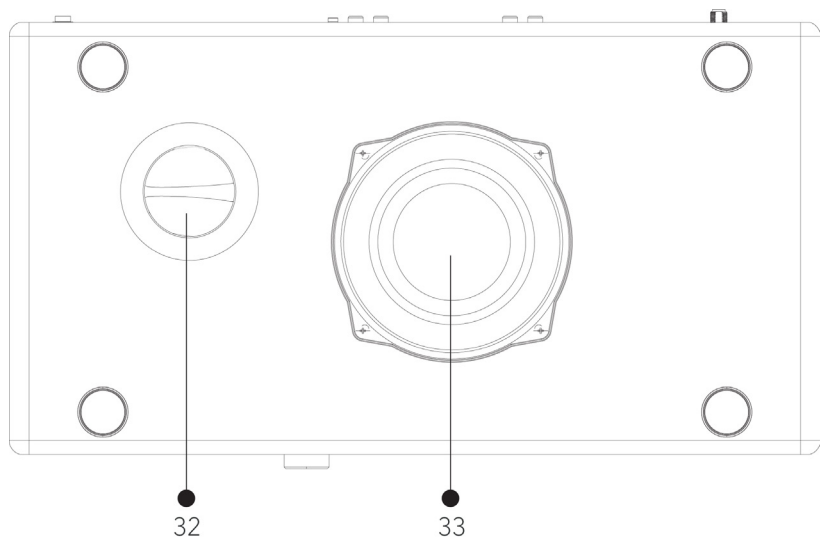

32. Bass reflex opening

33. Subwoofer driver

Remote control

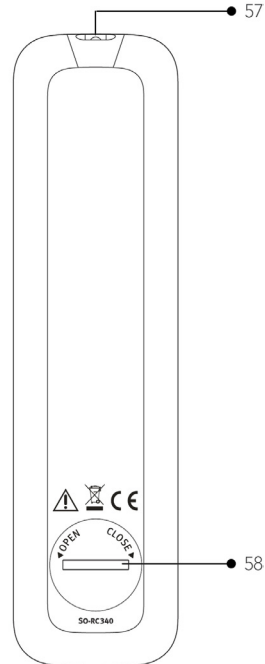
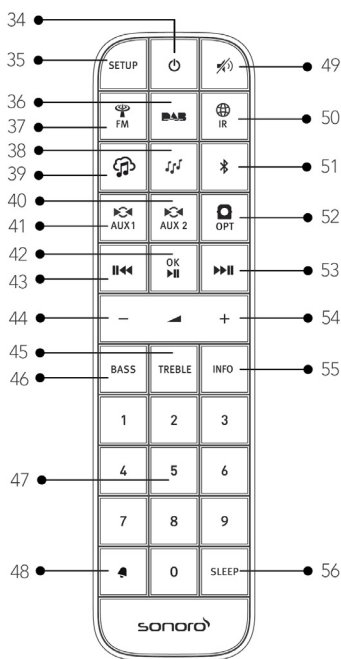

- 34. Standby button (⏻)
 - 35. Setup button (SETUP)
 - 36. DAB Radio mode (DAB)
 - 37. FM Radio mode (FM)
 - 38. Podcasts mode (🎧)
 - 39. Music streaming services (🎵)
 - 40. Auxiliary input 1 mode (AUX1)
 - 41. Auxiliary input 2 mode (AUX2)
 - 42. Play/Pause button (▶||), OK button
 - 43. Left button, skip previous (⏮)
 - 44. Volume down button (⏪)*
 - 45. Treble setting button (TREBLE)
 - 46. Bass setting button (BASS)
 - 47. Preset station buttons (0-9)
 - 48. Alarm button (🔔)
 - 49. Mute button (🔇)
 - 50. Internet Radio mode (IR)
 - 51. Bluetooth mode (📶)
 - 52. Optical input mode (OPT)
 - 53. Right button, skip next (▶||)
 - 54. Volume up button (+)*
 - 55. Information button (INFO)
 - 56. Sleeper timer button (SLEEP)
 - 57. Infra-red transmitter
 - 58. Battery compartment
- *Navigation buttons (+, -)

2.3 Technical data

Specification	Value
Dimensions (WxDxH)	approx. 450 x 258 x 153 mm
Weight	approx. 7.1 kg
Operating temperature	0°C to +40°C
Display	2.8" TFT colour display
Frequency range, FM	87.50 MHz - 108.00 MHz
DAB/DAB+	Band III, 174.928 MHz - 239.200 MHz
Internet radio	More than 50,000 stations worldwide
Station presets	30 for each FM DAB/DAB+ Internet radio / Podcasts 10 for Spotify 8 for Deezer Amazon Music
USB charging	Output: DC 5V  2.1 A
AUX-IN	Port 1 : RCA jack Sensitivity: 800 mV Port 2 : 3.5 mm jack Sensitivity: 300 mV
Optical In, TOSLINK	Supports linear PCM Sample rate: 32 KHz / 44.1 KHz / 48 KHz / 96 KHz Channel: Stereo 16 bit, 24 bit
Streaming	Bluetooth Spotify Deezer Amazon Music
Network supported	IEEE 802.11 a/b/g/n, 2.4 & 5 GHz bands 2.412 GHz - 2.472 GHz / 5.18 GHz - 5.32 GHz / 5.50 GHz - 5.70 GHz
Transmitted power	15 dBm for 2.4 GHz 17 dBm for 5 GHz WiFi
Encrypted key	WEP, WPA, WPA2 (PSK), WPS
Bluetooth	Version 4.1, Profile: AVRCP v1.5, A2DP 1.3 2.402 GHz - 2.480 GHz
Transmitted power	4 dBm for BT 7 dBm for BT-LE
Battery	CR2032 (remote control)
Power supply	AC 100-240 V, 50/60 Hz
Standby Power	< 1.0 W
Network Standby	< 2.0 W

Specifications are subject to change without notice.

2.4 Trademarks and trade names



The Bluetooth® word mark and logos are registered trademarks owned by the Bluetooth SIG, Inc. and any use of such marks by sonoro audio GmbH is under license. Other trademarks and trade names are those of their respective owners.



The Spotify software is subject to third party licenses found here:
<https://www.spotify.com/connect/third-party-licenses>



Deezer and Deezer logo are international trademarks of Deezer S.A., registered in France and other countries.

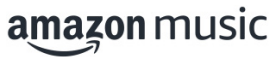

Amazon, Amazon Music Unlimited and all related logos are trademarks of Amazon.com, Inc. or its affiliates.

3 Getting started

3.1 Unpacking PRIMUS

1. Take PRIMUS out of the packaging and check whether PRIMUS or the individual parts are damaged. Check to make sure that the delivery is complete (see chapter "Scope of delivery"). Should you detect any damage, contact your dealer or sonoro audio GmbH customer support immediately.
2. Place PRIMUS in a suitable location. If you want to put your PRIMUS on a natural wood surface, please make sure that it is suitable. Oiled or waxed surfaces may cause stains.
3. Remove the protective film from the display.

3.2 Inserting and replacing the battery in the remote control

1. Open the battery compartment cover on the back of the remote control by turning it anticlockwise using a small coin.
2. Insert the supplied batteries (CR2032, 3 V) with the label (+) side up.
3. Replace and close the battery compartment cover by turning the cover clockwise using a small coin.

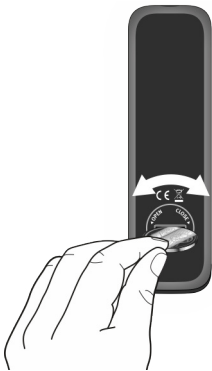

Do not block the infra-red sensor on the PRIMUS and the infra-red transmitter on the remote control during use.

3.3 Using the antennas

1. Screw the rod antenna located on the back of PRIMUS to the FM/DAB antenna connector.

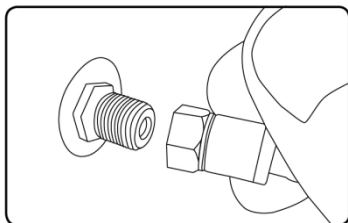

2. If you are using the rod antenna, pull the rods of the antenna apart and align the antenna so that you have the best possible reception.



For even better reception, connect PRIMUS to a suitable house antenna.

3. Screw the desired Wi-Fi antenna located on the back of PRIMUS to the WiFi antenna connector. Lift Wi-Fi antenna upwards.

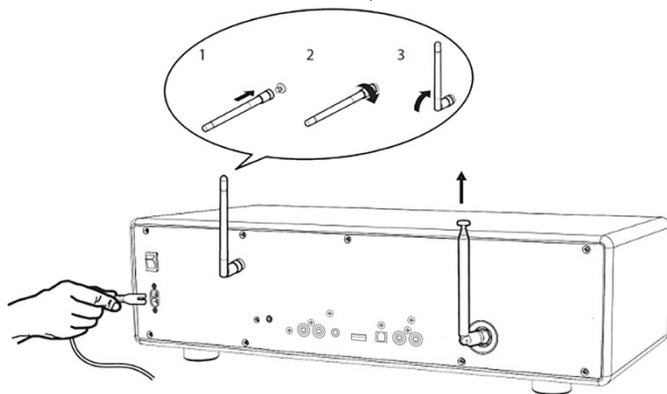

4. Plug-in the AC power cord.

3.4 Performing initial setup

When PRIMUS is powered on for the first time, the "Language" (to be used in the display) selection shows on the display. Then, the "Setup wizard" appears on the display. Follow the instructions below to configure some initial settings.

1. When the "Setup Wizard" is displayed, press **+** or **-** on the remote control (or rotate the navigation knob) to select "YES" and then press **OK** to start the setup.



2. You are then prompted to select:
 - Time format (12 or 24-hour),
 - Source of time & date auto update (Update from Radio, Internet or no update).

Depending on the selection you have made, follow the instructions on the display to further set up date and time, time zone, daylight saving or wireless network. Rotate the navigation knob on PRIMUS or press the navigation buttons on the remote control to make selections and then press **OK** to confirm (see chapter "Using the menus").

If update from Internet is selected, a Wi-Fi connection must be established. When entering the key of your wireless network, rotate the navigation knob on PRIMUS or press the navigation buttons on the remote control to select a character and then press **OK** to confirm. To delete the last entry, select [BKSP]. To cancel entering the key, select [CANCEL]. To confirm the entered key, select [OK].

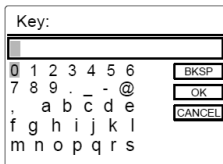



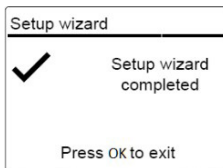

3. When "Setup wizard completed" appears, press **OK** to exit the setup wizard.



To run the setup wizard again, go to [System Settings] and then select [Setup Wizard] (See chapter "System Settings").

4 Basic operation

To turn on	Press ⏻ . PRIMUS starts operation from the last selected playback mode.
To turn off (standby mode)	Press ⏻ . The time and date (if set) are displayed. PRIMUS will automatically change to Standby mode without playback and operation after 15 minutes.
To select a playback mode	Press MENU once, then ⏮ or ⏭ (or rotate the navigation knob) to select a playback mode and then press OK to confirm. Mode sequence: FM Radio > DAB Radio > Internet Radio > Podcasts > Bluetooth > Aux In 1 > Aux In 2 > Optical > Spotify > Deezer > Amazon Music
To directly select a playback mode	Press the direct operation mode key on the remote control to directly switching from one operation mode to the other.
To control the volume	Press + or - on the remote control or rotate the volume knob on PRIMUS.
Pairing with a Bluetooth headphone, for the first time	In all operation modes except the Bluetooth mode, press and hold 📶 key on remote control. Or, press SETUP once, then + or - on the remote control (or rotate the navigation knob) to select [Bluetooth headphone], then select [Bluetooth pairing], then [Available devices], and then press OK to confirm. Wait for your Bluetooth device name to be shown on the display and then press OK to select it.

	<p>When the small Bluetooth headphone  icon is blinking, PRIMUS is in pairing mode. The Bluetooth headphone icon  stops blinking when the pairing is completed. The paired Bluetooth headphone device name is temporarily shown on the display.</p> <p>Note: Make sure that your Bluetooth headphones are already in discovery mode and ready for pairing. For more details, please refer to your Bluetooth device instruction manual.</p>
<p>Connecting with a paired Bluetooth headphone</p>	<p>In all operation modes except the Bluetooth mode, press and hold  key on remote control. Or, press SETUP once, then + or - on the remote control (or rotate the navigation knob) to select [Bluetooth headphone], then select [Bluetooth pairing], then [Paired devices], and then press OK to confirm. Your paired Bluetooth device names are shown in the display. Select your device and press OK to confirm.</p> <p>When the small Bluetooth headphone icon  is blinking, PRIMUS is in pairing mode. The Bluetooth headphone icon  stops blinking when the pairing is completed. The paired Bluetooth headphone device name is temporarily shown on the display.</p> <p>Note: Make sure that your Bluetooth headphones are already in discovery mode and ready for pairing. For more details, please refer to your Bluetooth device instruction manual.</p>
<p>To disconnect a paired Bluetooth headphone</p>	<p>Press SETUP once, then + or - on the remote control (or rotate the navigation knob) to select [Bluetooth headphone], then select [Bluetooth disconnect] and then press OK to confirm.</p>

5 Using the menus

















There are three types of menus in PRIMUS.

- Setup menu (For specific settings in a playback mode, e.g. [FM Auto Search] in FM mode)
- System Settings (For general settings, e.g., time/date, language etc.)
- Main menu (For accessing the playback modes and sleep time)

To access the menus	Press SETUP . Contents of the menus may differ in different playback modes.
To select an option in the menus	Rotate the navigation knob on PRIMUS or press + or - on the remote control.
To confirm a selection in the menus	Press OK . (On PRIMUS, press the navigation knob)
To go back one level in the menu	Press ↶ .

6 Display icons

Refer to the table below for the meanings of the display icons when they show on the display.

	Wi-Fi connection is established (with signal strength).
	Wi-Fi connection is disconnected.
	A Bluetooth device is connected.
	A Bluetooth headphone is connected.
	Alarm is activated.
	The radio station is in the preset list.
	FM RDS information is received.
	Radio signal is being received (with signal strength).
	Repeat all playback mode is active.
	Repeat one playback mode is active.
	Repeat folder playback mode is active.
	Shuffle playback mode is active.
	Repeat all and shuffle playback mode is active.
	Sleep timer is active.
	Stereo sound broadcast is available.
	Sound output is muted.
	Playback is paused.

7 FM Radio mode

7.1 Operation

To access the FM Radio mode	Press FM key on PRIMUS or remote control  key. Or, press MENU once, then ⏮ or ⏭ (or rotate the navigation knob) to select the FM Radio mode and then press OK to confirm.
To manually tune the frequency	Press ⏮ or ⏭ . Or, press and hold the navigation knob to active the manual tune.
To automatically tune to the next available station	Press and hold ⏮ or ⏭ . Or, press the navigation knob to start the automatic tuning.
To store a radio station in the preset list	A maximum of 30 radio stations can be stored. <ol style="list-style-type: none">1. Press and hold the FAV key on PRIMUS until the preset list is displayed and [Save to Preset] is displayed.2. Press + or - on the remote control (or rotate the navigation knob) to select a preset station number and then press OK to confirm.
To directly store a radio station in the preset list	Tune to a station and then press and hold a preset station button (0-9) on the remote control to directly store it in the preset list.
To recall a radio station in the preset list	You have 3 options for selecting a saved preset: <ol style="list-style-type: none">1. Press FAV. Press + or - on the remote control (or rotate the navigation knob) to select a radio station in the preset list and then press OK to confirm.2. Press one of the 4 preset keys (1-4) on PRIMUS.3. Press the preset station button (0-9) on the remote control to access a stored preset station (1-30).
To browse the radio station information (if available)	Press INFO on the remote control repeatedly.

To mute or restore the sound output

Press  or  button.



To recall 2 digit favourites, press buttons after each other on the remote control.

7.2 Setup menu

Press **SETUP** in the FM mode to access the setup menu (see chapter "Using the menus"). The following options are available and the current settings (if applicable) are marked with an asterisk (*).

- [FM Auto Search]
To auto store all available radio stations in the preset list.*
*All existing preset stations will be erased.
- [FM Scan Setting]
To decide if only stations with strong signals are scanned when performing automatic tuning.
- [FM Reception Setting]
To listen radio in stereo or mono sound output.
- [Bluetooth headphone]
To connect or disconnect to Bluetooth headphones, see chapter "Basic operation".
- [System Settings]
See chapter "System Settings".
- [Main menu]
To access other playback modes, alarm or sleep timer.

8 DAB Radio mode

8.1 Operation

To access the DAB Radio mode	Press the DAB key on the remote control. Or press MENU once, then II◀◀ or ▶▶II (or rotate the navigation knob) select the DAB Radio mode and then press OK to confirm.
To search for DAB radio stations	The first time you select the DAB mode, or if the station list is empty, PRIMUS will automatically perform a full scan and store all available stations in the station list.
To tune to a station	Press II◀◀ or ▶▶II .
To store a radio station in the preset list	A maximum of 30 radio stations can be stored. <ol style="list-style-type: none">1. Press and hold the FAV key on PRIMUS until the preset list is displayed and [Save to Preset] is displayed.2. Press + or - on the remote control (or rotate the navigation knob) to select a preset station number and then press OK to confirm.
To directly store a radio station in the preset list	<ol style="list-style-type: none">1. Press and hold one of the 4 preset keys (1-4) on PRIMUS.2. On the remote control: Press and hold one of the preset station buttons (1-9).
To recall a radio station in the preset list	You have 3 options for selecting a saved preset: <ol style="list-style-type: none">1. Press FAV. Press + or - on the remote control (or rotate the navigation knob) to select a radio station in the preset list and then press OK to confirm.2. Press one of the 4 preset keys (1-4) on PRIMUS.3. Press the preset station button (0-9) on the remote control to access a stored preset station (1-30).
To browse the radio station information* (if available)	Press INFO on the remote control repeatedly.

To mute or restore the sound output	Press  or  button.
-------------------------------------	--

*DAB information (if available) includes: Station name, Dynamic Label Segment (DLS), Signal strength, Program type (PTY), Ensemble Name, Frequency, Signal error rate, Bit rate and audio status, Codec, and Time and date.



To recall 2 digit favourites, press buttons after each other on the remote control.

8.2 Setup menu

Press **SETUP** in the DAB mode to access the setup menu (see chapter "Using the menus"). The following options are available and the current settings (if applicable) are marked with an asterisk (*).

- [Station List]
To display all available stations.
- [Scan]
To scan and store all available stations.
- [Manual Tune]
To manually tune the frequency. The list of available digital radio ensembles is shown.
- [Prune invalid Stations]
To remove all invalid stations from the station list.
- [DRC]
Some DAB broadcasts offer dynamic range compression (DRC). Compressing the dynamic range of a radio signal can increase the volume of quiet sounds and reduce the volume of loud sounds. You can select high, low or off level. High level is recommended for noisy environment.
- [Station Order]
To define how the stations are listed when browsing the station list. Options are:
 - [Alphanumeric]: Arrange the stations in alphabetical order.
 - [Ensemble]: List groups of stations that are broadcast together on the same ensemble.

- [Bluetooth headphone]
To connect or disconnect to Bluetooth headphones, see chapter “Basic operation”.
- [System Settings]
See chapter “System Settings”.
- [Main menu]
To access other playback modes, alarm or sleep timer.

9 Internet Radio mode

9.1 Operation

Wi-Fi connection must be established first to use the Internet radio (see chapters "Performing initial setup" and "Network").

<p>To access the Internet Radio mode</p>	<p>Press the iRadio key on PRIMUS to toggle Internet Radio mode.</p> <p>Or, press remote control  key.</p> <p>Or, press MENU once, then ⏪ or ⏩ (or rotate the navigation knob) to select the Internet Radio mode and then press OK to confirm.</p> <p>PRIMUS starts connecting to the previously connected network and then the last listened station.</p>
<p>To tune to a radio station oder podcast</p>	<p>See chapter "Station List".</p>
<p>To store a radio station in the preset list</p>	<p>A maximum of 30 radio stations can be stored.</p> <ol style="list-style-type: none">1. Press and hold the FAV key on PRIMUS until the preset list is displayed and [Save to Preset] is displayed.2. Press + or - on the remote control (or rotate the navigation knob) to select a preset station number and then press OK to confirm.
<p>To directly store a radio station in the preset list</p>	<ol style="list-style-type: none">1. Press and hold one of the 4 preset keys (1-4) on PRIMUS.2. On the remote control: Press and hold one of the preset station buttons (1-9).
<p>To recall a radio station in the preset list</p>	<p>You have 3 options for selecting a saved preset:</p> <ol style="list-style-type: none">1. Press FAV. Press + or - on the remote control (or rotate the navigation knob) to select a radio station in the preset list and then press OK to confirm.2. Press one of the 4 preset keys (1-4) on PRIMUS.3. Press the preset station button (0-9) on the remote control to access a stored preset station (1-30).

To browse the station information* (if available)	Press INFO on the remote control repeatedly.
To mute or restore the sound output	Press  button on the remote control.

*Station information (if available) includes: Artist and track name, Station description, Station genre and location, Codec and sampling rate, Playback buffer, and date.



To recall 2 digit favourites, press buttons after each other on the remote control.

9.2 Setup menu

Press **SETUP** in the Internet Radio mode to access the setup menu (see chapter "Using the menus"). The following options are available and the current settings (if applicable) are marked with an asterisk (*).

- [Last listened]
To tune to your last listened radio stations.
- [Station List]
To tune to any available Internet radio stations (See chapter "Station List").
- [Bluetooth headphone]
To connect or disconnect to Bluetooth headphones, see chapter "Basic operation".
- [System Settings]
See chapter "System Settings".
- [Main menu]
To access other playback modes, alarm or sleep timer.

9.3 Station List

The following menus and sub-menus are available in the [Station List]:

- [Local (name of your location)]
To browse and tune to any radio stations available in your area.
- [Search]
To search for any available radio by entering keywords.

- [Location]
To browse and tune to radio stations by location.
- [Popular]
To browse and tune to the most popular Internet radio stations.
- [Discover]
To search the station list for stations by Origin, Genre, Language, and see the list of results with "Show stations".

10 Podcast mode

10.1 Operation

Wi-Fi connection must be established first to use the Podcasts mode (see chapters "Performing initial setup" and "Network").

<p>To access the Podcast mode</p>	<p>Press the iRadio key on PRIMUS to toggle Podcast mode.</p> <p>Or, press remote control  key.</p> <p>Or, press MENU once, then ⏮ or ⏭ (or rotate the navigation knob) to select the Podcast mode and then press OK to confirm.</p> <p>PRIMUS starts connecting to the previously connected network and then the last listened podcast.</p>
<p>To tune to a podcast</p>	<p>See chapter "Podcast List".</p>
<p>To store a podcast in the preset list</p>	<p>A maximum of 30 radio stations and podcasts can be stored.</p> <ol style="list-style-type: none">1. Press and hold the FAV key on PRIMUS until the preset list is displayed and [Save to Preset] is displayed.2. Press + or - on the remote control (or rotate the navigation knob) to select a preset station number and then press OK to confirm.
<p>To directly store a podcast in the preset list</p>	<ol style="list-style-type: none">1. Press and hold one of the 4 preset keys (1-4) on PRIMUS.2. On the remote control: Press and hold one of the preset station buttons (1-9).
<p>To recall a podcast in the preset list</p>	<p>You have 3 options for selecting a saved preset:</p> <ol style="list-style-type: none">1. Press FAV. Press + or - on the remote control (or rotate the navigation knob) to select a radio station in the preset list and then press OK to confirm.2. Press one of the 4 preset keys (1-4) on PRIMUS.3. Press the preset station button (0-9) on the remote control to access a stored preset station (1-30).

To browse the podcast information* (if available)	Press INFO on the remote control repeatedly.
To mute or restore the sound output	Press  button on the remote control.

*Podcast information (if available) includes: Artist and track name, Podcast description, Codec and sampling rate, Playback buffer, and date.



To recall 2 digit favourites, press buttons after each other on the remote control.

10.2 Setup menu

Press **SETUP** in the Podcast mode to access the setup menu (see chapter “Using the menus”). The following options are available and the current settings (if applicable) are marked with an asterisk (*).

- [Last listened]
To tune to your last listened radio stations and podcasts.
- [Podcast list]
To tune to any available podcasts (See chapter “Podcast List”).
- [Bluetooth headphone]
To connect or disconnect to Bluetooth headphones, see chapter “Basic operation”.
- [System Settings]
See chapter “System Settings”.
- [Main menu]
To access other playback modes, alarm or sleep timer.

10.3 Podcast List

The following menus and sub-menus are available in the [Podcast List]:

- [Local (name of your location)]
To browse and tune to any podcasts available in your area.
- [Search]
To search for any available podcasts by entering keywords.

- [Location]
To browse and tune to podcasts by location.
- [Discover]
To search the podcasts by Origin, Genre, Language, and see the list of results with "Show podcasts".

11 Bluetooth mode

PRIMUS can connect to Bluetooth-enabled players (e.g. mobile phone) within a range of approximately 10 meters (30 feet).



You have to disconnect any existing Bluetooth connection before connecting PRIMUS to another device!

11.1 Pairing

1. Press key on PRIMUS or remote control. Or, press **MENU** once, then **+** or **-** on the remote control (or rotate the navigation knob) to select the Bluetooth mode and then press **OK** to confirm.
When the small Bluetooth icon is blinking, PRIMUS is ready for pairing.
2. On your Bluetooth-enabled player, turn on the Bluetooth function and search for available Bluetooth devices.
3. Select "PRIMUS" in the list of available Bluetooth devices to start pairing.
The Bluetooth icon stops blinking and is steady when pairing is complete.

11.2 Operation

To access the Bluetooth audio mode	Press key on PRIMUS or remote control. Or, press MENU once, then ⏮ or ⏭ (or rotate the navigation knob) to select the Bluetooth mode and then press OK to confirm.
To start playback	Select an audio file from your Bluetooth-enabled player and start playback.
To pause or resume playback	Press ⏸ .
To skip to the previous or next audio file	Press ⏮ or ⏭ .
To quickly search backward or forward within an audio file	During playback, press and hold ⏮ or ⏭ .

To disconnect the Bluetooth connection	<ul style="list-style-type: none"> • Switch to another playback mode, or • Select [BT disconnect] from the setup menu (see below), or • Press and hold  in the remote control.
To browse the information (if available) of the audio file	Press INFO repeatedly on the remote control.

11.3 Setup menu



Press **SETUP** in Bluetooth audio mode to access the setup menu (see chapter “Using the menus”). The following options are available and the current settings (if applicable) are marked with an asterisk (*).

- [Bluetooth disconnect]
To disconnect the Bluetooth connection.
- [View Details]
 - [Bluetooth Info]: To get the existing Bluetooth connection status.
 - [Connected Device]: To get the existing connected Bluetooth device name.
- [System Setting]
See chapter “System Settings”.
- [Main menu]
To access other playback modes, alarm or sleep timer.

12 AUX In 1 mode

12.1 Operation

Your external player (e.g., Blu-ray player) must be connected to the auxiliary input jack 1 of PRIMUS with an audio cable (with RCA connector, not supplied).

To access the AUX In 1 mode	Press AUX key on PRIMUS to toggle AUX In 1 mode. Or, press  key on the remote control. Or, press MENU once, then ⏮ or ⏭ (or rotate the navigation knob) to select the AUX In 1 mode and then press OK to confirm.
To start and control playback	Perform all playback operations on the external player.
To mute or restore the sound output	Press  or ⏸ button.

12.2 Setup menu



Press **SETUP** in AUX In 1 mode to access the setup menu (see chapter “Using the menus”). The following options are available and the current settings (if applicable) are marked with an asterisk (*).

- [Bluetooth headphone]
To connect or disconnect to Bluetooth headphones, see chapter “Basic operation”.
- [System Settings]
See chapter “System Settings”.
- [Main menu]
To access other playback modes, alarm or sleep timer.

13 AUX In 2 mode

13.1 Operation

Your external player (e.g., mp3 player) must be connected to the auxiliary input jack 2 of PRIMUS with an audio cable (with RCA connector, not supplied).

To access the AUX In 2 mode	Press AUX key on PRIMUS to toggle AUX In 2 mode. Or, press  key on the remote control. Or, press MENU once, then ⏮ or ⏭ (or rotate the navigation knob) to select the AUX In 2 mode and then press OK to confirm.
To start and control playback	Perform all playback operations on the external player.
To mute or restore the sound output	Press  or ⏸ button.

13.2 Setup menu



Press **SETUP** in AUX In 2 mode to access the setup menu (see chapter “Using the menus”). The following options are available and the current settings (if applicable) are marked with an asterisk (*).

- [Bluetooth headphone]
To connect or disconnect to Bluetooth headphones, see chapter “Basic operation”.
- [System Settings]
See chapter “System Settings”.
- [Main menu]
To access other playback modes, alarm or sleep timer.

14 Optical mode

14.1 Operation

Your external player (e.g., audio amplifier) must be connected to the optical input jack of PRIMUS with an audio cable (with optical connector, not supplied).

To access the Optical mode	Press  key on the remote control. Or, press MENU once, then ⏮ or ⏭ (or rotate the navigation knob) to select the Optical mode and then press OK to confirm.
To start and control playback	Perform all playback operations on the external player.
To mute or restore the sound output	Press  or ⏸ button.

14.2 Setup menu

Press **SETUP** in optical input mode to access the setup menu (see chapter “Using the menus”). The following options are available and the current settings (if applicable) are marked with an asterisk (*).

- [Bluetooth headphone]
To connect or disconnect to Bluetooth headphones, see chapter “Basic operation”.
- [System Settings]
See chapter “System Settings”.
- [Main menu]
To access other playback modes, alarm or sleep timer.



The optical input only supports linear PCM, 2 channels 16-bit or 24-bit music sources.

15 Streaming services

Your PRIMUS can play content from the following streaming services:



You will also find the symbols of these services in the display of your PRIMUS.



Your device (eg. smartphone) must be connected to the same network as your PRIMUS!

For tips for the UNDOK™ app please refer to chapter 19.

We recommend that you first install the UNDOK™ app on the device that you want to use to control your PRIMUS (this can be a smartphone or tablet, for example).



Please note: The use of streaming services requires contracts with the streaming providers; these may incur costs. In particular, free offers often contain advertising. Any changes are the responsibility of the streaming service. For more information, please visit the streaming service's website.



Services may also be operated directly with the streaming service's app or the PRIMUS itself. Please check with the streaming service.

15.1 Operation

The procedures described below applies analogously to all available streaming services.

Selection of a streaming service	<p>Press the  key on PRIMUS or remote control and go to the selection of desired streaming service. The symbols of the services listed above will appear accordingly in the display of your PRIMUS.</p> <p>Or, press MENU once, then ⏮ or ⏭ (or rotate the navigation knob) to select the desired streaming service and then press OK to confirm.</p>
Log into a streaming account (Deezer, Amazon Music)	<p>To use a streaming service on your PRIMUS, sign in to PRIMUS or the UNDOK™ app installed on your mobile device with your account. Follow the instructions on the screen.</p>
How to use Spotify Connect	<p>Use your phone, tablet or computer as a remote control for Spotify. Go to spotify.com/connect to learn how.</p>
To pause or resume playback	<p>Press ⏸.</p>
To skip to the previous or next audio file	<p>Press ⏮ or ⏭.</p>
To store a playback item in the preset list	<p>A maximum of 8 playback items can be stored (10 for Spotify).</p> <ol style="list-style-type: none">1. Press and hold the FAV key on PRIMUS until the preset list is displayed and [Save to Preset] is displayed.2. Press + or - on the remote control (or rotate the navigation knob) to select a preset station number and then press OK to confirm.
To directly store a playback item in the preset list	<ol style="list-style-type: none">1. Press and hold one of the 4 preset keys (1-4) on PRIMUS.2. On the remote control: Press and hold one of the preset station buttons 1-8 (Spotify 0-9).

To recall a playback item in the preset list	<p>You have 3 options for selecting a saved preset:</p> <ol style="list-style-type: none"> 1. Press FAV. Press + or - on the remote control (or rotate the navigation knob) to select a radio station in the preset list and then press OK to confirm. 2. Press one of the 4 preset keys (1-4) on PRIMUS. 3. Press the preset station button (1-8) on the remote control (Spotify 0-9) to access a stored preset station.
To browse the information (if available) of the playback item	Press INFO on the remote control repeatedly.
To mute or restore the sound output	Press  button on the remote control.

15.2 Setup menu

Press **SETUP** in the Steaming music mode to access the setup menu (see chapter "Using the menus"). The following options are available and the current settings (if applicable) are marked with an asterisk (*).

- [Bluetooth headphone]
To connect or disconnect to Bluetooth headphones, see chapter "Basic operation".
- [System Settings]
See chapter "System Settings".
- [Main menu]
To access other playback modes, alarm or sleep timer.

16 Alarm

16.1 Setting alarm

You can set the alarm.

1. Press and hold  on the remote control to access the alarm setting mode. Alternatively, press **SETUP** in any playback mode and then select [Main menu] and then [Alarm].

You may also access the alarm setting mode when PRIMUS is in standby (off) mode. To do so, press and hold  on the remote control.

2. Select the alarm you want to set and then press **OK**.
3. The following options show how to set the alarm. Rotate the navigation knob or press the navigation buttons to perform the settings (see chapter "Using the menus").

- [Enable]

To turn on or off and set frequency of the alarm. The following options are available:

- [Off]: To deactivate the alarm.
- [Daily]: The alarm activates everyday.
- [Once]: The alarm activates once only.
- [Weekends]: The alarm activates on Saturdays and Sundays.
- [Weekdays]: The alarm activates from Monday to Friday.

- [Time]

To set the alarm time.

- [Mode]

To select the alarm sound source. The following options are available:



- [Buzzer]
- [Internet Radio]
- [DAB Radio]
- [FM Radio]

- [Preset]

To select the last listened station or a preset station as the alarm sound source. This only shows when Internet Radio, DAB or FM is selected in [Mode].

- [Volume]
To set the volume of the alarm sound.
- [Save]
To save the current settings.
Once [Save] is selected, the alarm settings will be stored. If an alarm is activated, the alarm icon () will show.



16.2 Turning the alarms on or off

- When PRIMUS is in operation mode or in standby (off) mode, press  on the remote control repeatedly to switch on or off the alarm.
- When an alarm is turned on, the alarm icon () will show.

16.3 Turning off an activated alarm

- Press  or  on the remote control to stop a sounding alarm.

16.4 Snooze

- To temporarily silence (default: 10 min) a sounding alarm, press the navigation knob or  buttons.
- Press **+** or **-** on the remote control (or rotate the navigation knob) to change the snooze period (5, 10, 15 or 30 min).
- During the snooze period, the alarm icon will blink and the remaining snooze time will show.
- To cancel the snooze function, press  or  on the remote control.

17 Sleep timer

The sleep timer sets the duration of time before PRIMUS turns off automatically.

1. Press **SETUP** in any playback mode and then select [Main menu] and then [Sleep].
Or, direct press **SLEEP** button on the remote to turn the sleep timer on or off.
2. Press **+** or **-** on the remote (or rotate the navigation knob) to select a sleep timer (15, 30, 45, 60, or 90 min).
3. Press **OK** to confirm the selection.

When the sleep timer is active, the sleep timer icon  and the remaining time will be shown. To cancel the sleep timer, select [Sleep OFF].

18 System Settings

18.1 Accessing the system settings

- Press **SETUP** in any playback mode and then select [System Settings].
- Refer to the chapters below for details of each setting option.
- The current settings (if applicable) are marked with an asterisk (*).
- See chapter "Using the menus" for browsing and making selections in the system settings.

18.2 Equalizer

Select one of the sound equalizer options to adjust the sound according to your taste.

- [3D Sound]
3D Sound on, it extends the stereo area, thus improving the depth of the music playback.
- [Loudness]
Loudness on, it adapts the treble and bass levels to suit the current volume, so that delicate sounds can still be heard clearly when you listen to your music quietly.
- [Bass]
Adjust the bass level to tailor the sound of the audio playback.
- [Treble]
Adjust the treble level to tailor the sound of the audio playback.
- Select one of the pre-defined sound equalizer options including: [Flat], [Pop], [Rock], [Jazz] and [Classic].

18.3 Network

- [Network wizard]
To establish network connection.
- [WPS WLAN Setup]
Select this option if your wireless router supports both WPS and PBC setup methods.

- [View Settings]
To view the current network information.
- [Manual Settings]
Under the [Wireless] option, select [DHCP enable] to allocate IP address automatically or [DHCP disable] to do it manually.
- [NetRemote PIN setup]
To set up a NetRemote PIN.
- [Network Profile]
To display a list of networks saved by PRIMUS.
- [Clear Network Setting]
To clear all network settings.
- [Keep Network Connected]
To keep the WiFi network connected or not. If [YES] is selected, this allows you to wake PRIMUS from standby using a remote app. If [NO] is selected, this will switch OFF the WiFi network connection in standby mode.

18.4 Time/date

- [Set Time/Date]
To set time and date.
- [Auto Update]
To select a source (Radio, Internet network or no update) for automatic time and date update.
 - If you are updating time from a source (Radio - FM/DAB), the daylight savings setting has no effect.
 - If you are updating time from the Internet network, set your time zone.
- [Set Format]
To set 12 or 24-hour time format.
- [Set Timezone]
To set a time zone.
- [Daylight Savings]
To enable or disable daylight savings time.

18.5 Inactive standby

- This option sets the duration of time before PRIMUS turns off automatically. Options include: Off, 2, 4, 5 and 6 hours.

18.6 Language

- This option sets the menu language. Options include: English, German, Danish, Spanish, French, Italian, Dutch, Norwegian, Polish, Portuguese, Finnish, Swedish and Turkish.

18.7 Factory Reset

- This option clears all user-defined settings and replaces them with the original default settings.

18.8 Software update

- [Auto check]
To set to periodically check for update.
- [Check now]
To check for update immediately.
If a new software is available, PRIMUS will ask if you want to proceed with an update.
Before software upgrade, make sure that PRIMUS is connected to a stable power connection. Disconnecting power during a software update may damage PRIMUS.

18.9 Setup Wizard

- To perform initial setup (see chapter "Performing initial setup").

18.10 Info

- This shows the current software version, Spotify version, radio ID and friendly name.

18.11 Backlight

To choose the brightness of the display: The sensor in the front of PRIMUS will automatically adjust the display brightness based on ambient light conditions. You can adjust your settings for bright lightning conditions as well as for low lightning conditions, e.g. in your bedroom.

- [High Ambience]
Level 8 to 15
- [Dark Ambience]
Level 1 to 8

19 Using UNDOK™ app to control PRIMUS

PRIMUS is compatible with the Frontier Smart Technologies UNDOK™ app. The app offers comprehensive remote control functionality for FS based audio modules with an iOS or Android smart device.

To install and use the UNDOK™ app:

1. Download the UNDOK™ app from "App Store" or "Google play" and install it on your iOS or Android smart device.



2. Connect your smart device to the same Wi-Fi network as PRIMUS.
3. Launch the UNDOK™ app on your smart device. The app will search for compatible audio systems. You may also tap on  to start searching for audio systems.
4. Select "PRIMUS" from the list of available audio systems.

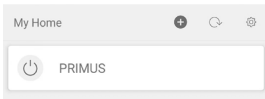

5. Control PRIMUS through the UNDOK™ app.

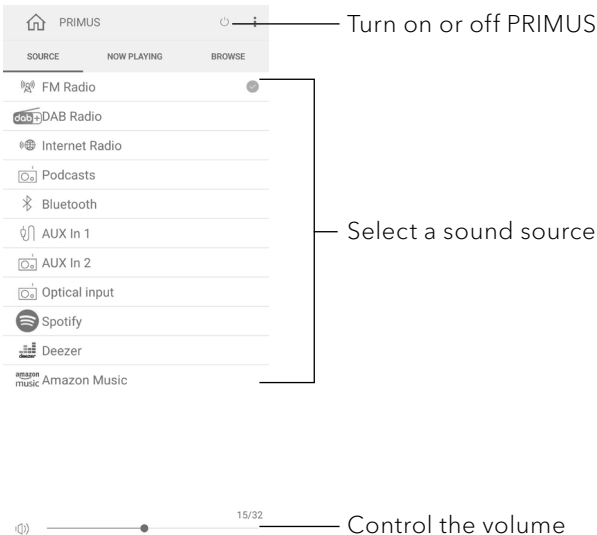

20 Troubleshooting

Malfunctions can occur with any electrical equipment. This is not necessarily due to PRIMUS defect. Please see the below table for troubleshooting tips.

Malfunction	Possible cause	Solution
No power.	Power cable is not properly connected.	Connect the power cable properly.
No response from PRIMUS.	There is an error in PRIMUS.	Disconnect and reconnect the power plug. Then turn PRIMUS on again.
Remote control does not work, or only works sporadically.	Distance to PRIMUS is too large.	Reduce the distance between the remote control and PRIMUS.
	Battery is empty.	Replace the battery.
No sound or poor sound.	Sound is turned off.	Adjust the volume.
	PRIMUS is not set to the correct playback mode.	Select another playback mode.
	Headset is plugged in.	Pull the headset out of the jack.
	FM/DAB or Internet reception is poor.	Extend/adjust the FM/DAB antenna or check the Wi-Fi connection.
	There is radio interference.	Keep PRIMUS away from other electronic devices.
	Optical Input has no sound	Select PCM as the output source on the external device.
Insufficient Wi-Fi signal strength.	The router is too far or blocked.	Place PRIMUS closer to the router or adjust the position of the Wi-Fi antenna.

Malfunction	Possible cause	Solution
Cannot connect to your Wi-Fi network.	Router is not switched on or working properly.	Switch on your router or check the router conditions.
	Setup method is incorrect.	Check if your router supports WPS and uses the correct setup method (PBC or PIN).
		Configure the Wi-Fi settings again.
Internet radio station does not work sometimes.	Some stations only support a limited number of listeners.	Try again later.
	Station is not broadcasting.	Try again later.
Some Internet radio stations disappear from the station list.	The station is removed from the list when it stops broadcasting.	Check again later. If the station broadcasts again, it will be brought back to the list.
USB device is not charging.	USB cable is not connected or broken.	Check the USB cable.
USB device is not playing music.	USB playback is not supported.	USB port is used for charging.

21 Cleaning

NOTICE!

Material damage due to improper cleaning!

Improper cleaning can result in damage to PRIMUS or cause certain functions to stop working.

- Never use abrasive or solvent-based cleaning agents, as these may damage the surface of PRIMUS.
- Never use hot or compressed air to dry PRIMUS.
- The edges and corners of PRIMUS are vulnerable to pressure. Protect these areas to prevent them from being subjected to excessive pressure.

Cleaning off fingerprints and light soiling

- Clean PRIMUS only from the outside with a soft, dry cloth.

Cleaning off heavy soiling

- Clean PRIMUS only from the outside with a slightly damp cloth and then dry PRIMUS with a soft, dry cloth.

22 Warranty

When submitting warranty claims, the following applies without restricting your legal rights:

- Warranty claims can only be asserted within a period of max. 2 years (1 year in North America and Australia), calculated from the date of purchase.
- sonoro audio GmbH shall, at its own discretion, repair or replace PRIMUS free of charge any defects caused by material or manufacturing defects within the warranty period.
- In case of a complaint, please contact your dealer or our customer service department. You will find our contact data under "Contact data" (Chapter 1.1) or visit our website at www.sonoro.com
- No new warranty period begins following repair or replacement of PRIMUS. The warranty period of 2 years (1 year in North America and Australia) from date of purchase remains applicable.
- Excluded from the warranty are batteries, damage caused by improper use, normal wear and tear, as well as defects which only minimally affect the value or usability of PRIMUS. The warranty also expires in case of any modifications not made by our authorised service centre.
- This guarantee does not restrict or cancel the purchaser's free recourse to the rights set forth under statutory regulations concerning defects.

PRIMUS SO-341

FR

**SYSTÈME AUDIO STÉRÉO TOUT-EN-UN À 2 VOIES AVEC SUBWOOFER
INTÉGRÉ DE 5.25", RADIO INTERNET, DAB+ & BLUETOOTH®**



Mode d'emploi

Table des matières

1	Introduction	108
1.1	Données de contact.....	108
1.2	Utilisation prévue.....	109
2	Faites connaissance avec votre PRIMUS	109
2.1	Ensemble de livraison.....	109
2.2	Controls and ports.....	110
2.3	Données techniques.....	114
2.4	Marques homologues.....	115
3	Démarrage	116
3.1	Déballage du PRIMUS.....	116
3.2	Insertion de la pile dans la télécommande.....	116
3.3	Utilisation des antennes.....	117
3.4	Effectuer la configuration initiale.....	118
4	Opérations de base	120
5	Utilisation des menus	122
6	Icones affichées	123
7	Mode de radio FM	124
7.1	Fonctionnement.....	124
7.2	Menu de configuration.....	125
8	Mode de radio RSN	127
8.1	Fonctionnement.....	127
8.2	Menu de configuration.....	128
9	Mode de radio Internet	130
9.1	Fonctionnement.....	130
9.2	Menu de configuration.....	131
9.3	Liste des stations.....	132
10	Mode Podcasts	133
10.1	Fonctionnement.....	133
10.2	Menu de configuration.....	134
10.3	Liste des podcasts.....	135
11	Mode Bluetooth	136
11.1	Appairage.....	136
11.2	Fonctionnement.....	136
11.3	Menu de configuration.....	137
12	Mode AUX In 1	138
12.1	Fonctionnement.....	138
12.2	Menu de configuration.....	138

13	AUX In 2 mode	139
13.1	Opération	139
13.2	Setup menu	139
14	Mode Optique	140
14.1	Fonctionnement	140
14.2	Menu de configuration	140
15	Service de streaming.....	141
15.1	Fonctionnement	142
15.2	Menu de configuration	143
16	Sonnerie.....	144
16.1	Configuration des sonnerie	144
16.2	Activation/Désactivation des sonneries.....	145
16.3	Désactivation d'une sonnerie en cours	145
16.4	Mode de rappel.....	145
17	Minuterie de sommeil.....	146
18	Paramètres du système	147
18.1	Accès aux paramètres du système	147
18.2	Égaliseur	147
18.3	Réseau	147
18.4	Heure/date.....	148
18.5	Mode de veille inactif.....	148
18.6	Langue	149
18.7	Réglages d'origine	149
18.8	MAJ logiciel.....	149
18.9	Assistant réglages	149
18.10	Informations	149
18.11	Rétroéclairage.....	149
19	Utilisation de l'appli UNDOK ^{MD} pour contrôler le PRIMUS	151
20	Dépannage.....	152
21	Nettoyage.....	154
22	Garantie	155





1 Introduction

Merci d'avoir acheté le PRIMUS. Ce mode d'emploi et ce manuel de sécurité fournissent toutes les informations requises pour le fonctionnement en toute sécurité et sans danger du PRIMUS.

- Veuillez s'il vous plait lire ce mode d'emploi et ce manuel de sécurité dans leur entièreté avant d'utiliser le PRIMUS
- Conservez ce mode d'emploi pour référence future
- Si vous transférez le PRIMUS à un tiers parti, veuillez s'il vous plait également leur fournir ce mode d'emploi et ce manuel de sécurité
- Ne pas suivre le mode d'emploi et manuel de sécurité peut résulter en de sérieuses blessures ou endommager le PRIMUS
- Nous n'assumons aucune responsabilité quant aux dommages pouvant résulter du non-respect des consignes du mode d'emploi et du manuel de sécurité.
- Les images de ce mode d'emploi sont destinées à illustrer les actions nécessaires à l'utilisation de PRIMUS.

Profitez pleinement de votre PRIMUS!

1.1 Données de contact

Adresse	sonoro audio GmbH, Hammer Landstraße 45, 41460 Neuss, Germany
Téléphone	+49 2131 8834-141
Fax	+49 2131 7517-599
E-mail	support@sonoro.com
Internet	 www.sonoro.com Allemagne:  https://www.instagram.com/sonoroaudio/  https://www.facebook.com/sonorodeutschland/ France:  https://www.instagram.com/sonorofrance/

1.2 Utilisation prévue

Le PRIMUS est uniquement destiné à un usage personnel et non commercial. Le PRIMUS est uniquement destiné aux utilisations suivantes:

- La lecture FM/RSN+/Internet-Radiosendern und Streaming-Diensten.
- La lecture audio d'appareils externes connectés via les ports AUX In ou l'entrée optique.
- La lecture audio venant d'appareils Bluetooth (ex. téléphones portables).
- Le chargement d'appareils externes connectés via le port USB.

Toute autre utilisation est considérée comme étant incorrecte et interdite. Nous n'assumons aucune responsabilité pour les dommages pouvant résulter d'une utilisation incorrecte.

2 Faites connaissance avec votre PRIMUS

2.1 Ensemble de livraison

En plus du PRIMUS en tant que tel, les accessoires suivants sont aussi compris dans l'ensemble de la livraison :

- Télécommande
- Une pile-bouton (CR2032, 3 V)
- Cordon d'alimentation
- Antenne Wi-Fi externe
- Antenne télescopique FM/RSN
- Mode d'emploi
- Manuel de sécurité

2.2 Controls and ports

Vue avant

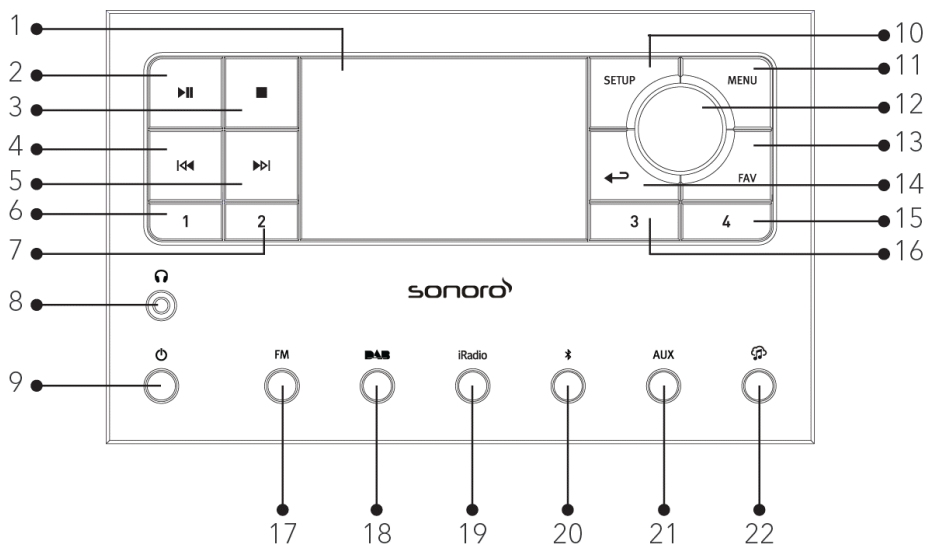

- | | |
|---|--|
| 1. Affichage | 13. Bouton des favoris (FAV) |
| 2. Bouton lecture/pause (▶) | 14. Bouton de retour (←) |
| 3. Bouton d'arrêt (■) | 15. Bouton de présélection 4 (4) |
| 4. Bouton de gauche, précédent (◀◀) | 16. Bouton de présélection 3 (3) |
| 5. Bouton de droite, suivant (▶▶) | 17. Mode radio FM (FM) |
| 6. Bouton de présélection 1 (1) | 18. Bouton de mode radio RSN (RSN) |
| 7. Bouton de présélection 2 (2) | 19. Mode radio Internet / Podcast (iRadio) |
| 8. Casque d'écouteurs (🎧) | 20. Mode Bluetooth (📶) |
| 9. Bouton de mise en veille (⏻) | 21. Mode d'entrée Auxiliaire 1/2 (AUX) |
| 10. Bouton de configuration (SETUP) | 22. Musik-Streaming-Dienste (🎵) |
| 11. Bouton du menu (MENU) | |
| 12. Bouton du volume, Bouton de navigation, Bouton OK (appuyer) | |

Vue arrière

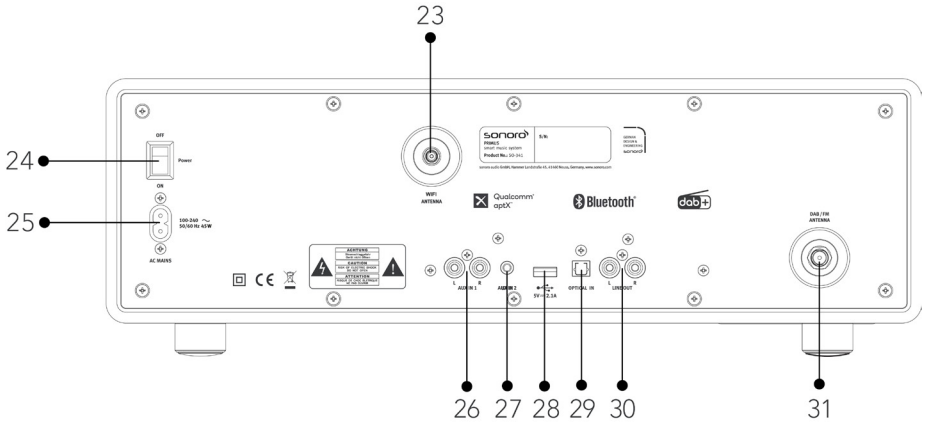

- 23. Prise d'antenne Wi-Fi externe
- 24. Interrupteur MARCHÉ/ARRET
- 25. Prise d'alimentation AC
- 26. Prise auxiliaire 1 (RCA)
- 27. Prise auxiliaire 2 (3,5mm)
- 28. Port USB
- 29. Port optique
- 30. Sortie (RCA)
- 31. Prise d'antenne FM/RSN

Vue de dessous

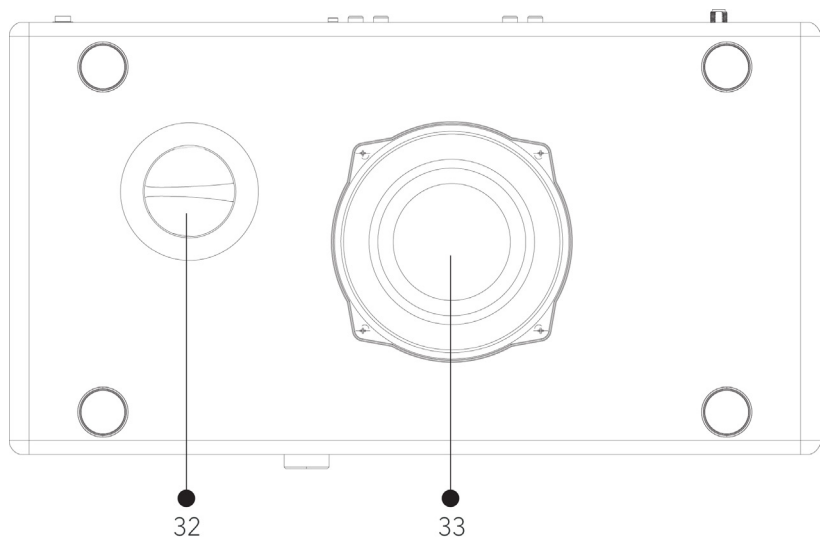

- 32. Ouverture bass reflex
- 33. Haut-parleur de graves

Télécommande

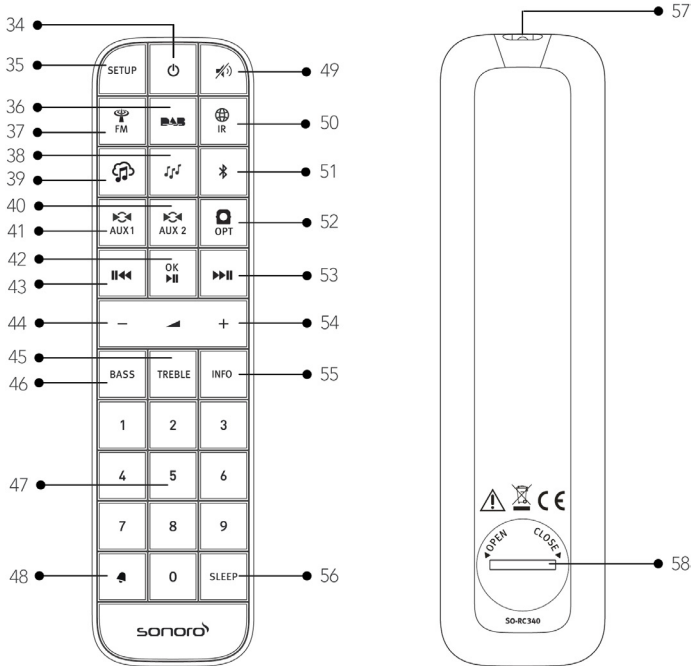

- 34. Bouton de mise en veille (🔌)
 - 35. Bouton de configuration (SETUP)
 - 36. Bouton de mode radio RSN (RSN)
 - 37. Mode radio FM (FM)
 - 38. Mode podcast (🎵)
 - 39. Musik-Streaming-Dienstes (🎵)
 - 40. Mode d'entrée Auxiliaire 1 (AUX1)
 - 41. Mode d'entrée Auxiliaire 2 (AUX2)
 - 42. Bouton de Lecture/pause (▶||), bouton OK
 - 43. Bouton de gauche, retour (◀◀)
 - 44. Bouton de baisse de volume (←)*
 - 45. Bouton des aigus (TREBLE)
 - 46. Bouton de réglage des basses (BASS)
 - 47. Touches Favoris (0-9)
 - 48. Bouton de sonnerie (🔔)
 - 49. Bouton de silence/rappel (🔕)
 - 50. Mode radio Internet (IR)
 - 51. Mode Bluetooth (📶)
 - 52. Mode d'entrée optique (OPT)
 - 53. Bouton de droite (▶▶)
 - 54. Bouton de hausse de volume ton (+)*
 - 55. Bouton d'information (INFO)
 - 56. Bouton des paramètres du mode sommeil (SLEEP)
 - 57. Transmetteur infrarouge
 - 58. Compartiment de pile
- *Boutons de navigation (+, -)

2.3 Données techniques

Spécifications	Valeur
Dimensions (LxLxH)	environ 450 x 258 x 153 mm
Poids	environ 7,1 kg
Température de fonctionnement	0°C to +40°C
Affichage	Affichage couleur 2,8" TFT
Portée de Fréquence FM	87,50 MHz - 108,00 MHz
RSN/RSN+	Bande III, 174,928 MHz - 239,200 MHz
Radio internet	Plus de 50.000 stations à travers le monde
Préréglages de stations	30 pour chaque FM/RSN + / Radio Internet & Podcasts, 10 pour Spotify 8 pour Deezer Amazon Music
Chargement USB	Sortie : DC 5 V  2.1 A
AUX-IN	Port 1 : Prise RCA sensibilité : 800 mV Port 2 : Prise 3.5mm sensibilité : 300 mV
Entrée Optique, TOSLINK	Supporte le PCM linéaire Taux d'échantillonnage : 32 KHz / 44,1 KHz / 48 KHz / 96 KHz Chaines : Stéréo 16 bit, 24 bit
Streaming	Bluetooth Spotify Deezer Amazon Music
Soutien réseau	IEEE 802,11 a/b/g/n 2,4 GHz / 5 GHz bandes 2,412 GHz - 2,472 GHz / 5,18 GHz - 5,32 GHz / 5,50 GHz - 5,70 GHz
Puissance transmise	15 dBm pour 2,4 GHz / 17 dBm pour 5 Hz WiFi
Encryptions de clé	WEP, WPA, WPA2 (PSK), WPS
Bluetooth	Version 4,1, Profile : AVRCP v1,5, A2DP 1,3 2,402 GHz - 2,480 GHz
Puissance transmise	4 dBm pour BT / 7 dBm pour BT-LE
Piles	CR2032 (télécommande)
Alimentation électrique	100 - 240 V c.a., 50/60 Hz
Puissance de réserve	< 1.0 W
Veille du réseau	< 2.0 W

Les spécifications peuvent être modifiées sans préavis.

2.4 Marques homologues



Le mot et les logos Bluetooth® sont des marques déposées propriétés de Bluetooth SIG, Inc. et toute utilisation de ces marques par sonoro audio GmbH est fait sous licence. Les autres marques de commerce appartiennent à leurs propriétaires respectifs.



Le logiciel Spotify est soumis à des licences de tiers que vous trouverez ici <https://www.spotify.com/connect/third-party-licenses>



Le logo Deezer et Deezer sont des marques internationales de Deezer S.A., déposées en France et dans d'autres pays.



Amazon, Amazon Music Unlimited et tous les logos associés sont des marques commerciales d'Amazon.com, Inc. ou de ses filiales.

3 Démarrage

3.1 Déballage du PRIMUS

1. Retirez le PRIMUS de son emballage et vérifiez si le PRIMUS ou ses composantes individuelles apparaissent endommagées. N'utilisez pas l'appareil si tel est le cas. Si vous trouvez quelque dommage que ce soit, contactez immédiatement votre revendeur ou le service client sonoro audio GmbH.
2. Assurez-vous que la livraison soit complète (Voir le chapitre « Ensemble de livraison »)
3. Placez le PRIMUS à un endroit approprié. Si vous souhaitez poser votre PRIMUS sur une surface en bois naturel, assurez-vous qu'elle soit appropriée. Des tâches peuvent éventuellement apparaître sur les surfaces huilées et cirées.
4. Retirez la pellicule protectrice de l'affichage.

3.2 Insertion de la pile dans la télécommande

1. A l'aide d'une petite pièce de monnaie, ouvrez le compartiment de la pile à l'arrière de la télécommande en faisant tourner le couvercle dans le sens antihoraire.
2. Insérez les piles comprises (CR2032, 3 V) avec l'étiquette (+) vers le haut.
3. A l'aide d'une petite pièce de monnaie, remplacez le couvercle et refermez le compartiment en tournant le couvercle dans le sens horaire.

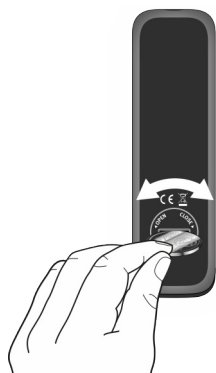

Ne bloquez pas le transmetteur infrarouge sur le PRIMUS ou sur la télécommande.

3.3 Utilisation des antennes

1. Vissez l'antenne désirée à l'arrière du PRIMUS au connecteur FM/RSN.

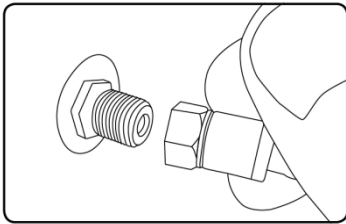

2. Déployez l'antenne tige et orientez l'antenne de manière à obtenir une réception optimale.



Pour une réception encore meilleure, vous pouvez connecter PRIMUS à une antenne domestique adaptée.

3. Vissez l'antenne Wi-Fi à l'arrière de l'PRIMUS sur le connecteur d'antenne Wi-Fi. Tournez l'antenne Wi-Fi vers le haut.

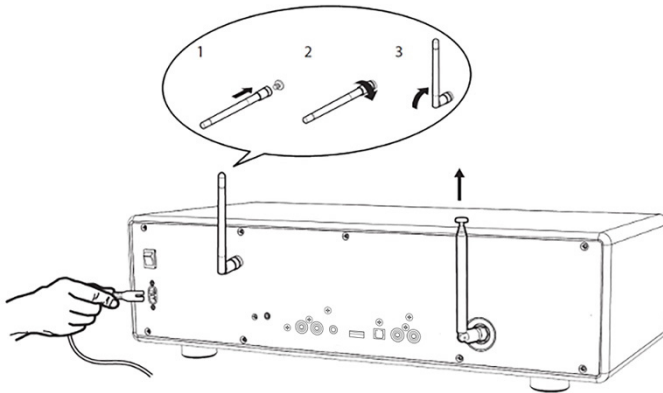

4. Insérez la prise de courant dans une fiche murale.

3.4 Effectuer la configuration initiale

La première fois que le PRIMUS est mis en marche, la sélection de la 'Langue' (à utiliser sur l'écran) apparaît à l'écran. « Assistant réglages » apparaîtra ensuite sur l'affichage. Suivez les instructions ci-dessous pour configurer certains des paramètres de base.

1. Lorsque « Assistant réglages » est affiché, appuyez sur **+** ou **-** sur la télécommande (ou faites tourner le bouton de navigation) pour sélectionner « Oui » puis appuyez sur **OK** pour démarrer la configuration.

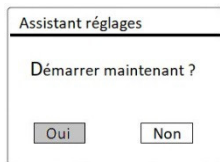

2. Vous devrez alors sélectionner :

- La source de la mise à jour automatique de l'heure et de la date (Mise à jour depuis la radio, l'Internet ou aucune mise à jour).
Dépendant de la sélection que vous aurez effectuée, suivez les instructions sur l'affichage pour configurer davantage la date, l'heure, le fuseau horaire, l'heure avancée ou le Wi-Fi. Faites tourner le bouton de navigation du PRIMUS ou appuyez sur les boutons de navigation de la télécommande pour sélectionner puis appuyez sur **OK** pour confirmer. (Voir « Utilisation des menus »)
Lorsque la mise à jour de l'internet est sélectionnée, la connexion Wi-Fi doit d'abord être établie. Lors de l'entrée du mot de passe de votre Wi-Fi, faites tourner le bouton de navigation du PRIMUS ou appuyez sur les boutons de navigation de la télécommande pour sélectionner puis appuyez sur **OK** pour confirmer. Pour effacer la dernière entrée, sélectionnez [BKSP]. Pour annuler l'entrée, sélectionnez [ANNULER]. Pour confirmer l'entrée, sélectionnez [OK].

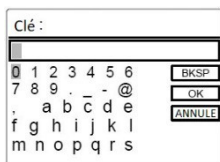

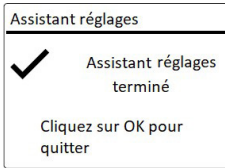

3. Vous pouvez aussi utiliser la connexion Ethernet (LAN) de votre routeur (avec configuration automatique) et sélectionner l'item [Câblé] du menu dans le réseau disponible.



Pour démarrer à nouveau l'assistant de configuration, rendez-vous sur [Configuration] puis sélectionnez [Assistant réglages] (Voir le chapitre « Paramètres du système »).

4 Opérations de base

Pour mettre en marche,	Appuyez sur  . Le PRIMUS démarrera depuis le dernier mode de lecture sélectionné.
Pour arrêter (mode de veille),	Appuyez sur  . L'heure et la date (si réglées) sont affichées. Sans lecture ou activité, pour économiser de l'énergie, le PRIMUS se met en mode veille après 15 minutes.
Pour sélectionner un mode de lecture,	Appuyez une fois sur MENU , puis ⏮ ou ⏭ (ou faites tourner le bouton de navigation) pour sélectionner un mode de lecture puis appuyez sur OK pour confirmer. Séquence des modes : Radio FM > Radio RSN > Radio Internet > Podcasts > Bluetooth audio > AUX In 1 > AUX In 2 > Optique > Spotify > Deezer > Amazon Music
Pour sélectionner un mode de lecture directement,	Sur la télécommande, appuyez sur le bouton de mode d'opération directe pour passer d'un mode à un autre.
Pour contrôler le volume,	Sur la télécommande, appuyez sur + ou - ou faites tourner le bouton du volume du PRIMUS.
Premier appairage avec un casque Bluetooth	Dans tous les modes sauf Bluetooth : Appuyez sur la touche  de la télécommande et maintenez-la enfoncée, ou appuyez une fois sur SETUP , puis sur + ou - sur la télécommande (ou tournez le bouton) pour sélectionner [Écouteurs Bluetooth], puis sélectionnez [Connecter en Bluetooth], et [Appareils disponibles] puis appuyez sur OK pour confirmer.

	<p>La petite icône du casque Bluetooth  clignote, indiquant que le PRIMUS est prêt à être couplé. L'icône du casque Bluetooth  cesse de clignoter lorsque la connexion est activée. Le nom de périphérique du casque Bluetooth connecté est temporairement affiché sur l'écran.</p> <p>Remarque : la connexion est établie automatiquement entre le PRIMUS et le casque Bluetooth. Assurez-vous que votre casque Bluetooth soit déjà en mode de recherche et soit prêt à l'appairage. Pour plus de détails, reportez-vous au mode d'emploi de votre casque Bluetooth.</p>
<p>Connexion à un casque Bluetooth déjà appairé</p>	<p>Dans tous les modes de fonctionnement sauf le mode Bluetooth, appuyez sur la touche  de la télécommande et maintenez-la enfoncée. Vous pouvez également appuyez une fois sur la touche SETUP, puis appuyez sur + ou - sur la télécommande (ou tourner le bouton rotatif) pour sélectionner [Écouteurs Bluetooth]. Sélectionnez ensuite [Connecter en Bluetooth], puis [Périphériques appairés] et confirmez avec la touche OK. Les noms des appareils Bluetooth appairés s'affichent sur l'écran. Sélectionnez l'appareil souhaité et confirmez avec OK.</p> <p>La petite icône du casque Bluetooth  clignote pour indiquer que le PRIMUS est en mode appairage. L'icône du casque Bluetooth  cesse de clignoter lorsque le couplage est terminé. Le nom du casque Bluetooth appairé s'affiche temporairement sur l'écran.</p> <p>Remarque : Assurez-vous que votre casque Bluetooth est déjà en mode d'appairage. Pour plus de détails, reportez-vous au manuel d'utilisation de votre appareil Bluetooth.</p>
<p>Pour déconnecter un appareil Bluetooth appairé,</p>	<p>Appuyez une fois sur SETUP, puis + ou - sur la télécommande (ou faites tourner le bouton de navigation) pour sélectionner [Écouteurs Bluetooth] puis sélectionnez [Déconnexion Bluetooth] puis appuyez sur OK pour confirmer.</p>

5 Utilisation des menus

















Le PRIMUS contient trois types de menus.

- Le menu de configuration (Pour des paramètres spécifiques en mode de lecture, ex [Rappel de Pré-programmation] en mode FM)
- Configuration (Pour les paramètres généraux, ex. heure/date, langue etc.)
- Menu principal (Pour accéder aux modes de lecture, minuteries de sommeil et sonneries)

Pour accéder aux menus,	Appuyez sur SETUP . Le contenu des menus peut varier selon les divers modes de lecture.
Pour sélectionner une option dans les menus,	Sur le PRIMUS, faire tourner le bouton de navigation ou appuyez sur + ou - sur la télécommande.
Pour confirmer une sélection sur les menus,	Appuyez sur OK . (Sur le PRIMUS, appuyez sur les boutons de navigation)
Pour revenir au niveau du menu précédent,	Appuyez sur ← .

6 Icônes affichées



Reférez-vous au tableau ci-dessous pour la légende des icônes affichées.

	Connexion Wi-Fi établie (avec puissance du signal).
	Connexion Wi-Fi déconnectée.
	Un appareil Bluetooth est connecté.
	Un écouteur Bluetooth est connecté.
	Alarme activée.
	Cette station de radio est dans la liste préprogrammée.
	Information RDS FM reçue.
	Signal radio reçu (avec puissance du signal).
	Mode de lecture de répétition intégrale activé.
	Mode de lecture de répétition d'un titre activé.
	Mode de lecture de répétition du dossier activé.
	Mode de lecture aléatoire activé.
	Mode de lecture « Répéter tous les titres en lecture aléatoire » activé.
	Minuterie de sommeil est activée.
	L'émetteur stéréo est disponible.
	Le son est désactivé.
	La lecture est mise en pause.

7 Mode de radio FM

7.1 Fonctionnement

Pour accéder au mode de radio FM,	Sur la télécommande, appuyez sur le bouton  . Ou sur le PRIMUS, appuyez sur le bouton FM . Ou appuyez une fois sur MENU , ⏪ ou ⏩ puis (ou faites tourner le bouton de navigation) pour sélectionner le mode radio FM puis appuyez sur OK pour confirmer.
Pour syntoniser la fréquence manuellement,	Appuyez sur ⏪ ou ⏩ . Ou appuyez et maintenez le bouton de navigation pour activer la syntonisation manuelle.
Pour syntoniser automatiquement la prochaine station disponible,	Appuyez et maintenez ⏪ ou ⏩ . Ou appuyez sur le bouton de navigation pour activer la syntonisation automatique.
Pour sauvegarder une station radio dans la liste préprogrammée,	Un maximum de 30 stations de radio peut être sauvegardé. <ol style="list-style-type: none">1. Appuyez et maintenez le bouton FAV sur le PRIMUS jusqu'à ce que la liste préprogrammée apparaisse et [Enregistrer préprog.] s'affiche.2. Appuyez sur + ou - sur la télécommande (ou tournez le bouton de navigation) pour sélectionner un numéro de station préenregistrée, puis appuyez sur OK pour confirmer.
Pour sauvegarder directement une station radio dans la liste préprogrammée,	<ol style="list-style-type: none">1. Appuyez et maintenez une des 4 touches de favoris (1-4) sur le PRIMUS.2. Sur la télécommande : appuyez et maintenez une des touches 1-9.

<p>Pour rappeler une station radio de la liste préprogrammée,</p>	<p>Vous avez 3 possibilités pour sélectionner un favori :</p> <ol style="list-style-type: none"> 1. Appuyez sur FAV. Appuyez sur + ou - sur la télécommande (ou tournez le bouton de navigation) pour sélectionner une station préprogrammée puis appuyez sur OK pour confirmer. 2. Appuyez sur l'une des 4 touches de favoris (1-4) sur le PRIMUS. 3. Appuyez sur l'une des touches 0-9 de la télécommande pour sélectionner l'un des favoris (1-30).
<p>Pour consulter l'information de la station radio (si disponible),</p>	<p>Appuyez plusieurs fois sur INFO sur la télécommande.</p>
<p>Pour activer ou désactiver le son,</p>	<p>Appuyez sur le bouton  ou .</p>



Pour sélectionner des stations favorites à deux chiffres, appuyez successivement sur les deux touches numériques de la télécommande.

7.2 Menu de configuration

En mode **FM**, appuyez sur **SETUP** pour accéder au menu de configuration (voir le chapitre « Utilisation des menus »). Les options suivantes sont disponibles et les paramètres courants (si applicables) sont indiquées avec un astérisque (*).

- [Recherche automatique stations FM]
Pour sauvegarder toutes les stations radio dans la liste préprogrammée*.
*Toutes les stations présentement sauvegardées seront effacées.
- [Réglages recherche]
Pour décider si seules les stations à fort signal sont balayées lors de la syntonisation automatique.
- [Réglages audio]
Pour écouter la radio en mode stéréo ou mono.

- [Ecouteurs Bluetooth]
Pour connecter ou déconnecter des écouteurs Bluetooth, voir le chapitre « Opérations de base ».
- [Configuration]
Voir le chapitre « Paramètres du système ».
- [Menu Principal]
Pour accéder aux autres modes de lecture, minuteries de sommeil et aux sonneries.

8 Mode de radio RSN

8.1 Fonctionnement

FR

Pour accéder au mode de radio RSN,	Sur la télécommande ou sur le PRIMUS, appuyez sur le bouton RA5 . Ou appuyez une fois sur MENU , puis II<< ou >>II (ou faites tourner le bouton de navigation) pour sélectionner le mode radio DAB puis appuyez sur OK pour confirmer.
Pour rechercher une station radio RSN,	La première fois que le mode RSN est sélectionné, ou si la liste de stations est vide, le PRIMUS fera un balayage complet et automatique et sauvegardera toutes les stations disponibles dans la liste.
Pour syntoniser une station,	Appuyez sur II<< ou >>II .
Pour sauvegarder une station radio dans la liste préprogrammée,	Un maximum de 30 stations radio peut être sauvegardé. <ol style="list-style-type: none">1. Appuyez et maintenez le bouton FAV sur le PRIMUS jusqu'à ce que la liste préprogrammée apparaisse et [Enregistrer préprog.] s'affiche.2. Appuyez sur + ou - sur la télécommande (ou tournez le bouton de navigation) pour sélectionner un numéro de station préenregistrée, puis appuyez sur OK pour confirmer.
Pour sauvegarder directement une station radio dans la liste préprogrammée,	<ol style="list-style-type: none">1. Appuyez et maintenez une des 4 touches de favoris (1-4) sur le PRIMUS.2. Sur la télécommande : appuyez et maintenez une des touches 1-9.

Pour rappeler une station radio de la liste préprogrammée,	<p>Vous avez 3 possibilités pour sélectionner un favori :</p> <p>Appuyez sur FAV.</p> <ol style="list-style-type: none"> 1. Appuyez sur + ou - sur la télécommande (ou tournez le bouton de navigation) pour sélectionner une station préprogrammée puis appuyez sur OK pour confirmer. 2. Appuyez sur l'une des 4 touches de favoris (1-4) sur le PRIMUS. 3. Appuyez sur l'une des touches 0-9 de la télécommande pour sélectionner l'un des favoris (1-30).
Pour consulter l'information de la station radio (si disponible),	Appuyez plusieurs fois sur INFO sur la télécommande.
Pour activer ou désactiver le son,	Appuyez sur le bouton  ou ▶▶ .

*L'information RSN (si disponible) comprend : Le nom de la station, le radiotexte (DLS), la force du signal, le type d'émission (PTY), le nom de l'ensemble musical, la fréquence, le taux d'erreur du signal, le débit et l'état audio, le codec et l'heure et la date.



Pour sélectionner des stations favorites à deux chiffres, appuyez successivement sur les deux touches numériques de la télécommande.

8.2 Menu de configuration

En mode RSN, appuyez sur **SETUP** pour accéder au menu de configuration (voir le chapitre « Utilisation des menus »). Les options suivantes sont disponibles et les paramètres courants (si applicables) sont indiquées avec un astérisque (*).

- [Liste de stations]
Pour faire le rappel d'une station de la liste préprogrammée.
- [Recherche complète]
Pour effectuer un balayage et mémoriser toutes les stations disponibles.

- [Réglage manuel]
Une liste de stations radio digitales disponibles est affichée pour syntoniser la fréquence manuellement.
- [Élagage invalide]
Pour enlever toutes les stations non-valides de la liste.
- [DRC]
Certaines diffusions offrent une compression sur une gamme dynamique (DRC). La compression sur une gamme dynamique d'un signal radio peut augmenter le volume de sons silencieux et réduire le volume de sons plus forts. Vous pouvez sélectionner un niveau bas, élevé ou encore désactivé. Un niveau élevé est recommandé pour un environnement bruyant.
- [Ordre des stations]
Pour définir comment les stations sont listées lorsque vous parcourez la liste des stations.
Les options sont:
 - [Alphanumérique] : organise les stations en ordre alphabétique.
 - [Ensemble] : Liste les groupes de stations diffuses sur le même ensemble.
- [Écouteurs Bluetooth]
Pour connecter ou déconnecter des écouteurs Bluetooth, voir le chapitre « Opérations de base ».
- [Configuration]
Voir le chapitre « Paramètres du système ».
- [Menu Principal]
Pour accéder aux autres modes de lecture, minuteries de sommeil et aux sonneries.

9 Mode de radio Internet

9.1 Fonctionnement

Pour utiliser la radio internet, une connexion internet Wi-Fi doit d'abord être établie. (Voir les chapitres « Effectuer la configuration initiale » et « Réseau »)

<p>Pour accéder au mode de radio internet,</p>	<p>Sur la télécommande, appuyez sur le bouton . Ou sur la PRIMUS, pour alterner à l'radio Internet, appuyez sur le bouton iRadio.</p> <p>Ou appuyez une fois sur MENU, puis ⏪ ou ⏩ (ou tournez le bouton de navigation) pour sélectionner le mode radio internet puis appuyez sur OK pour confirmer.</p> <p>PRIMUS commence à se connecter au réseau précédemment connecté, puis à la dernière station écoutée.</p>
<p>Pour syntoniser une station de radio ou un podcast,</p>	<p>Voir le chapitre « Liste des stations ».</p>
<p>Pour sauvegarder une station radio dans la liste préprogrammée,</p>	<p>Un maximum de 30 stations de radio et podcasts peut être sauvegardé.</p> <ol style="list-style-type: none">1. Appuyez et maintenez le bouton FAV sur le PRIMUS jusqu'à ce que la liste préprogrammée apparaisse et [Enregistrer préprog.] s'affiche.2. Appuyez sur + ou - sur la télécommande (ou tournez le bouton de navigation) pour sélectionner un numéro de station préenregistrée, puis appuyez sur OK pour confirmer.
<p>Pour sauvegarder directement une station radio dans la liste préprogrammée,</p>	<ol style="list-style-type: none">1. Appuyez et maintenez une des 4 touches de favoris (1-4) sur le PRIMUS.2. Sur la télécommande : appuyez et maintenez une des touches 1-9.

<p>Pour le rappel d'une station radio de la liste préprogrammée,</p>	<p>Vous avez 3 possibilités pour sélectionner un favori : Appuyez sur FAV.</p> <ol style="list-style-type: none"> 1. Appuyez sur + ou - sur la télécommande (ou tournez le bouton de navigation) pour sélectionner une station préprogrammée puis appuyez sur OK pour confirmer. 2. Appuyez sur l'une des 4 touches de favoris (1-4) sur le PRIMUS. 3. Appuyez sur l'une des touches 0-9 de la télécommande pour sélectionner l'un des favoris (1-30).
<p>Pour consulter l'information de la station radio (si disponible),</p>	<p>Appuyez plusieurs fois sur INFO sur la télécommande.</p>
<p>Pour activer ou désactiver le son,</p>	<p>Appuyez sur le bouton  sur la télécommande.</p>

*L'information de la station (si disponible) comprend : L'artiste et le nom du titre, la description de la station, le genre et la localisation de la station, le codec et le taux d'échantillonnage, le tampon de lecture ainsi que la date.



Pour sélectionner des stations favorites à deux chiffres, appuyez successivement sur les deux touches numériques de la télécommande.

9.2 Menu de configuration

En mode de Radio internet, appuyez sur **SETUP** pour accéder au menu de configuration (voir le chapitre « Utilisation des menus »). Les options suivantes sont disponibles et les paramètres courants (si applicables) sont indiquées avec un astérisque (*).

- [Dernière écoutés]
Pour syntoniser les dernières stations écoutées.
- [Liste des stations]
Pour syntoniser toute station radio internet disponible (Voir le chapitre « Liste des stations »).

- [Écouteurs Bluetooth]
Pour connecter ou déconnecter des écouteurs Bluetooth, voir le chapitre « Opérations de base ».
- [Configuration]
Voir le chapitre « Paramètres du système ».
- [Menu Principal]
Pour accéder aux autres modes de lecture, minuteries de sommeil et aux sonneries.

9.3 Liste des stations

Les menus et sous-menus suivants sont disponibles dans la liste des stations:

- [Local (nom de votre localité)]
Pour naviguer et syntoniser toutes les stations radio disponibles dans votre localité. Les stations sont regroupées en plusieurs catégories.
- [Recherche]
Pour rechercher une station disponible avec la saisie de mots-clés.
- [Lieu]
Pour parcourir et écouter les stations de radio en fonction du lieu.
- [Populaire]
Pour naviguer et syntoniser les stations de radio les plus populaires.
- [Découvrir]
Pour rechercher des stations dans la liste des stations par origine, genre, langue, et voir la liste des résultats.

10 Mode Podcasts

10.1 Fonctionnement

Une connexion Wi-Fi doit d'abord être établie pour pouvoir utiliser le mode podcasts (voir les chapitres « Effectuer la configuration initiale » et « Réseau »).

FR

Pour accéder au mode podcasts,	<p>Sur la télécommande, appuyez sur le bouton .</p> <p>Ou sur la PRIMUS, pour alterner à l'mode podcasts, appuyez sur le bouton iRadio.</p> <p>Ou appuyez une fois sur MENU, puis sur ⏮ ou ⏭ (ou tournez le bouton de navigation) pour sélectionner le mode podcasts, puis appuyez sur OK pour confirmer.</p> <p>Le PRIMUS commence à se connecter au réseau précédemment connecté, puis au dernier podcast écouté.</p>
Pour écouter un podcast,	Voir le chapitre « Liste des podcasts ».
Pour enregistrer un podcast dans la liste des podcasts préenregistrés,	<p>Il est possible de mémoriser un maximum de 30 stations de radio et podcasts.</p> <ol style="list-style-type: none">1. Appuyez et maintenez enfoncée la touche FAV sur le PRIMUS jusqu'à ce que la liste des stations et podcasts préenregistrés et [Enregistrer préprog.] s'affiche.2. Appuyez sur + ou - sur la télécommande (ou tournez le bouton de navigation) pour sélectionner un numéro de podcast ou de station préenregistré, puis appuyez sur OK pour confirmer.
Pour enregistrer directement un podcast dans la liste des podcasts préenregistrés,	<ol style="list-style-type: none">1. Appuyez et maintenez une des 4 touches de favoris (1-4) sur le PRIMUS.2. Sur la télécommande : appuyez et maintenez une des touches 1-9.

Pour activer un podcast dans la liste des podcasts préenregistrés,	<p>Vous avez 3 possibilités pour sélectionner un favori :</p> <ol style="list-style-type: none"> 1. Appuyez sur FAV. Appuyez sur + ou - sur la télécommande (ou tournez le bouton de navigation) pour sélectionner une station préprogrammée puis appuyez sur OK pour confirmer. 2. Appuyez sur l'une des 4 touches de favoris (1-4) sur le PRIMUS. 3. Appuyez sur l'une des touches 0-9 de la télécommande pour sélectionner l'un des favoris (1-30).
Pour consulter les informations sur le podcast* (si disponible),	Appuyez plusieurs fois sur INFO sur la télécommande.
Pour désactiver ou réactiver le son,	Appuyez sur la touche  sur la télécommande.

*Les informations relatives au podcast (si disponibles) comprennent : nom de l'artiste et de la piste, description du podcast, codec et taux d'échantillonnage, tampon de lecture et date.



Pour sélectionner des stations favorites à deux chiffres, appuyez successivement sur les deux touches numériques de la télécommande.

10.2 Menu de configuration

En mode podcasts, appuyez sur la touche **SETUP** pour accéder au menu de réglage (voir le chapitre « Utilisation des menus »). Les options suivantes sont disponibles et les réglages actuels (le cas échéant) sont marqués d'un astérisque (*).

- [Dernières écoutes]
Pour écouter les dernières stations de radio ou les derniers podcasts que vous avez écoutés.
- [Liste de podcasts]
Pour écouter les podcasts disponible (voir chapitre « Liste des podcasts »).

- [Écouteurs Bluetooth]
Pour la connexion ou la déconnexion avec des écouteurs Bluetooth, voir le chapitre « Opérations de base ».
- [Configuration]
Voir le chapitre « Paramètres du système ».
- [Menu principal]
Pour accéder aux autres modes de lecture, à l'alarme ou à la minuterie de sommeil.

10.3 Liste des podcasts

Les menus et sous-menus suivants sont disponibles dans [Liste de podcasts]:

- [Local (nom du lieu)]
Pour parcourir et écouter un des podcasts disponibles dans votre région.
- [Recherche]
Pour rechercher un podcast disponible avec la saisie de mots-clés.
- [Lieu]
Pour parcourir et écouter les podcasts en fonction du lieu.
- [Découvrir]
Pour rechercher les podcasts par origine, genre et langue, et voir la liste des résultats avec « Afficher les podcasts ».

11 Mode Bluetooth

Le PRIMUS peut se connecter aux lecteurs Bluetooth (par exemple au téléphone portable) à une portée d'environ 10 mètres (30 pieds).



Vous devez déconnecter toute connexion Bluetooth existante avant de connecter le PRIMUS à un autre appareil !

11.1 Appairage

Sur le télécommande ou sur le PRIMUS, appuyez sur le bouton ou appuyez une fois sur **MENU**, puis **+** ou **-** (ou faites tourner le bouton de navigation) pour sélectionner le mode Bluetooth puis appuyez sur **OK** pour confirmer.

1. La petite icône Bluetooth clignotera indiquant que le PRIMUS est prêt à appairer.
Sur votre lecteur Bluetooth, activez la fonction Bluetooth et recherchez les appareils Bluetooth disponibles.
2. Sélectionnez « PRIMUS » parmi la liste d'appareils Bluetooth pour débiter l'appairage.
3. L'icône Bluetooth arrêtera de clignoter lorsque l'appairage sera complet.

11.2 Fonctionnement

Pour accéder au mode Bluetooth,	Sur la télécommande ou sur le PRIMUS, appuyez sur le bouton . Ou appuyez une fois sur MENU , puis ou (ou faites tourner le bouton de navigation) pour sélectionner le mode Bluetooth puis appuyez sur OK pour confirmer.
Pour débiter la lecture,	Sélectionnez un fichier audio depuis votre lecteur Bluetooth et débitez la lecture.
Pour arrêter et résumer la lecture,	Appuyez sur .
Pour passer à l'item lu précédent ou suivant,	Appuyez sur ou .

Pour une recherche rapide au sein d'un fichier audio,	Pendant la lecture, appuyez et maintenez ⏮ ou ⏭ .
Pour déconnecter la connexion Bluetooth,	<ul style="list-style-type: none"> • Changez à un autre mode de lecture ou, • Sélectionnez [BT disconnect] depuis le menu de configuration (voir ci-dessous), ou • Appuyez sur, et maintenez ⓧ.
Pour consulter l'information du fichier audio (si disponible),	Appuyez plusieurs fois sur INFO sur la télécommande.
Pour désactiver ou réactiver le son,	Appuyez sur la touche 🔇/🔊 sur la télécommande.

11.3 Menu de configuration



Appuyez sur **SETUP** en mode Bluetooth pour accéder au menu de configuration (voir le chapitre « Utilisation des menus »). Les options suivantes sont disponibles et les paramètres courants (si applicables) sont indiquées avec un astérisque (*).

- [Déconnecter Bluetooth]
Pour déconnecter le mode de connexion Bluetooth.
- [Voir les détails]
 - [Info Bluetooth] : Pour obtenir l'état de la connexion Bluetooth en cours.
 - [Appareil connecté] : Pour obtenir le nom de l'appareil Bluetooth connecté en cours.
- [Configuration]
Voir le chapitre « Paramètres du système ».
- [Menu Principal]
Pour accéder aux autres modes de lecture, minuteries de sommeil et aux sonneries.

12 Mode AUX In 1

12.1 Fonctionnement

Votre lecteur externe (ex. lecteur Blu-ray) doit être connecté à la prise auxiliaire 1 du PRIMUS à l'aide d'un câble audio (avec un connecteur RCA non compris).

Pour accéder au mode AUX in 1,	Sur la télécommande, appuyez sur le bouton  AUX 1 . Ou sur le PRIMUS, pour alterner à l'auxiliaire 1, appuyez sur le bouton AUX . Ou appuyez une fois sur MENU , puis II<< ou >>II (ou faites tourner le bouton de navigation) pour sélectionner le mode de lecture puis appuyez sur OK pour confirmer.
Pour débiter et contrôler la lecture,	Effectuez toutes les opérations de lecture depuis le lecteur externe.
Pour désactiver ou réactiver le son,	Appuyez sur  ou le bouton ▶II .

12.2 Menu de configuration



Appuyez sur **SETUP** en mode AUX In 1 pour accéder au menu de configuration (voir le chapitre « Utilisation des menus »). Les options suivantes sont disponibles et les paramètres courants (si applicables) sont indiquées avec un astérisque (*).

- [Ecouteurs Bluetooth]
Pour connecter ou déconnecter des écouteurs Bluetooth, voir le chapitre « Opérations de base ».
- [Configuration]
Voir le chapitre « Paramètres du système ».
- [Menu Principal]
Pour accéder aux autres modes de lecture, minuteries de sommeil et aux sonneries.

13 AUX In 2 mode

13.1 Opération

Votre lecteur externe (ex. lecteur mp3) doit être connecté à la prise auxiliaire 2 du PRIMUS à l'aide d'un câble audio (avec un connecteur 3,5 mm non compris).

Pour accéder au mode AUX in 2,	<p>Sur la télécommande, appuyez sur le bouton  AUX 2.</p> <p>Ou sur le PRIMUS, pour alterner à l'auxiliaire 2, appuyez sur le bouton AUX.</p> <p>Ou appuyez une fois sur MENU, puis II◀◀ ou ▶▶II (ou faites tourner le bouton de navigation) pour sélectionner le mode de lecture puis appuyez sur OK pour confirmer.</p>
Pour débiter et contrôler la lecture,	Effectuez toutes les opérations de lecture depuis le lecteur externe.
Pour désactiver ou réactiver le son,	Appuyez sur  ou le bouton ▶▶II .

13.2 Setup menu



Appuyez sur **SETUP** en mode AUX In 2 pour accéder au menu de configuration (voir le chapitre « Utilisation des menus »). Les options suivantes sont disponibles et les paramètres courants (si applicables) sont indiquées avec un astérisque (*).

- [Ecouteurs Bluetooth]
Pour connecter ou déconnecter des écouteurs Bluetooth, voir le chapitre « Opérations de base ».
- [Configuration]
Voir le chapitre « Paramètres du système ».
- [Menu Principal]
Pour accéder aux autres modes de lecture, minuteries de sommeil et aux sonneries.

14 Mode Optique

14.1 Fonctionnement

Votre lecteur externe (ex. amplificateur audio) doit être connecté à la prise optique du PRIMUS à l'aide d'un câble audio (connecteur optique non compris)

Pour accéder au mode optique,	Sur la télécommande, appuyez sur le bouton  . Ou appuyez une fois sur MENU , puis II<< ou >>II (ou faites tourner le bouton de navigation) pour sélectionner le mode de lecture puis appuyez sur OK pour confirmer.
Pour débiter et contrôler la lecture,	Effectuez toutes les opérations de lecture depuis le lecteur externe.
Pour désactiver ou réactiver le son,	Appuyez sur  ou le bouton ▶II .

14.2 Menu de configuration

Appuyez sur **SETUP** en mode optique pour accéder au menu de configuration (voir le chapitre « Utilisation des menus »). Les options suivantes sont disponibles et les paramètres courants (si applicables) sont indiquées avec un astérisque (*).

- [Ecouteurs Bluetooth]
Pour connecter ou déconnecter des écouteurs Bluetooth, voir le chapitre « Opérations de base ».
- [Configuration]
Voir le chapitre « Paramètres du système ».
- [Menu Principal]
Pour accéder aux autres modes de lecture, minuteries de sommeil et aux sonneries.



L'entrée optique ne supporte que le PCM linéaire, 2 chaînes ou une source de musique 16 bit ou 24bit.

15 Service de streaming

Votre PRIMUS peut lire le contenu des services de streaming suivants :



Vous trouverez également les symboles de ces services sur l'écran de votre PRIMUS.



Remarque : l'utilisation des services de streaming nécessite des contrats avec les fournisseurs de streaming; ceux-ci peuvent entraîner des coûts. En particulier, les offres gratuites contiennent souvent de la publicité. Les modifications sont à la charge des services de streaming. Veuillez vous informer sur les pages d'accueil des fournisseurs.

Nous vous recommandons d'installer d'abord l'application UNDOK^{MD} sur le périphérique que vous souhaitez utiliser pour contrôler votre PRIMUS (cela peut être un smartphone ou une tablette, par exemple).



Cet appareil (par ex. Smartphone) doit être sur le même réseau que votre PRIMUS! Pour des conseils sur l'utilisation de l'application UNDOK^{MD}, veuillez vous reporter au chapitre 19.



Parfois, les services de streaming peuvent également être exploités directement avec l'application de fournisseurs ou le PRIMUS lui-même. Veuillez s'il vous plaît vérifier cela avec le fournisseur.

15.1 Fonctionnement

Les procédures décrites ci-dessous s'appliquent par analogie à tous les services de streaming disponibles.

Sélection d'un service de streaming,	<p>Sur la télécommande ou sur le PRIMUS, appuyez sur la touche  pour sélectionner le mode de streaming souhaité. Les symboles des services énumérés ci-dessus apparaîtront sur l'écran de votre PRIMUS.</p> <p>Ou appuyez une fois sur MENU, puis ⏮ ou ⏭ (ou faites tourner le bouton de navigation) pour sélectionner le mode Spotify puis appuyez sur OK pour confirmer.</p>
Se connecter à un compte de streaming (Deezer, Amazon Music),	<p>Vous pouvez vous connecter à votre compte de streaming directement sur le PRIMUS ou sur un appareil mobile (smartphone ou tablette) via l'application mobile UNDOK^{MD}.</p> <p>Suivez les instructions sur l'écran.</p>
Fonctionnement de Spotify Connect,	<p>Utilisez votre téléphone, votre tablette ou votre ordinateur comme une télécommande pour contrôler Spotify. Accédez à spotify.com/connect pour en savoir plus.</p>
Pour arrêter ou résumer la lecture,	<p>Appuyez sur ⏮.</p>
Pour enregistrer un titre (d'une playlist*) dans la liste des favoris,	<p>Appuyez sur ⏮ ou ⏭.</p>
Pour sauvegarder un item lu dans la liste préprogrammée,	<p>Vous pouvez enregistrer jusqu'à 8 titres, avec Spotify vous pouvez enregistrer jusqu'à 10 titres ou listes de lecture.</p> <ol style="list-style-type: none">1. Appuyez et maintenez enfoncée la touche FAV sur le PRIMUS jusqu'à ce que la liste des stations préenregistrés et [Enregistrer préprog.] s'affiche.2. Appuyez sur + ou - (ou faites tourner le bouton de navigation) pour sélectionner un numéro d'item préprogrammée puis appuyez OK pour confirmer.

Pour enregistrer directement un titre (d'une Playlist*) dans la liste des favoris,	<ol style="list-style-type: none"> 1. Appuyez et maintenez l'une des 4 touches de favoris (1-4) sur le PRIMUS. 2. Sur la télécommande : appuyez et maintenez une des touches 1-8 (Spotify 0-9).
Pour sélectionner un titre (d'une playlist*) dans la liste des favoris,	<p>Vous avez 3 possibilités pour sélectionner un favori :</p> <ol style="list-style-type: none"> 1. Appuyez sur FAV. Appuyez sur + ou - sur la télécommande (ou tournez le bouton de navigation) pour sélectionner une station préprogrammée puis appuyez sur OK pour confirmer. 2. Appuyez sur l'une des 4 touches de favoris (1-4) sur le PRIMUS. 3. Appuyez sur l'une des touches 1-8 de la télécommande (Spotify 0-9) pour sélectionner l'un des favori.
Pour consulter l'information de l'item lu (si disponible),	Appuyez plusieurs fois sur INFO sur la télécommande.
Pour désactiver ou réactiver le son,	Appuyez sur la touche  sur la télécommande.

15.2 Menu de configuration



En service de streaming musical, appuyez sur **SETUP** pour accéder au menu de configuration (voir le chapitre « Utilisation des menus »). Les options suivantes sont disponibles et les paramètres courants (si applicables) sont indiquées avec un astérisque (*).

- [Ecouteurs Bluetooth]
Pour connecter ou déconnecter des écouteurs Bluetooth, voir le chapitre « Opérations de base ».
- [Configuration]
Voir le chapitre « Paramètres du système ».
- [Menu Principal]
Pour accéder aux autres modes de lecture, minuteries de sommeil et aux sonneries.

16 Sonnerie



16.1 Configuration des sonnerie

Vous pouvez configurer sonneries.

1. Appuyez et maintenez enfoncée la touche  sur la télécommande pour accéder au mode de réglage de l'alarme.
Vous pouvez également appuyez sur **SETUP** dans tout mode de lecture puis sélectionnez [Menu Principal] puis [Alarme].
Vous pouvez aussi accéder au mode de configuration des sonneries lorsque le PRIMUS est en mode de veille (hors-service). Pour ce faire, appuyez et maintenez les boutons .
 2. Sélectionnez la sonnerie que vous voulez configurer puis appuyez sur **OK**.
 3. Les options suivantes indiquent comment configurer la sonnerie. Faites tourner le bouton de navigation ou appuyez sur les boutons de navigation pour effectuer la configuration (voir le chapitre « Utilisation des menus »).
- [Activer]
Les options suivantes sont disponibles pour activer ou désactiver la fréquence des sonneries :
 - [Off] : Pour désactiver la sonnerie.
 - [Quotidienne] : La sonnerie s'active tous les jours.
 - [Une fois] : La sonnerie s'active une seule fois.
 - [Week-end] : La sonnerie s'active les samedis et dimanches.
 - [Jours de semaine] : La sonnerie s'active du lundi au vendredi.
 - [Heure]
Pour configurer l'heure de la sonnerie.
 - [Mode]
Pour sélectionner la source et le son de la sonnerie. Les options suivantes sont disponibles:
 - [Buzzer]
 - [Radio Internet]
 - [DAB]
 - [FM]

- [Présélection]
Pour sélectionner la dernière station écoutée comme source de sonnerie. Cette option n'apparaît que lorsque la radio internet ou les modes RSN ou FM sont sélectionnés dans [Mode].
- [Volume]
Pour ajuster le volume sonnerie.
- [Enregistrer]
Pour sauvegarder les paramètres courants.
- Une fois que [Enregistrer] est sélectionné, les paramètres de la sonnerie seront sauvegardés. Si une sonnerie est activée, l'icône de sonnerie correspondante () s'affichera.



16.2 Activation/Désactivation des sonneries

- Lorsque le PRIMUS est en mode opérationnel ou en mode de veille (hors-service), appuyez sur  à répétition pour activer ou désactiver la sonnerie correspondante.
- Lorsqu'une sonnerie est active, l'icône de sonnerie correspondante () sera indiquée.

16.3 Désactivation d'une sonnerie en cours

- Appuyez sur  ou  pour désactiver une sonnerie en cours.

16.4 Mode de rappel

- Pour interrompre temporairement une alarme en cours (10 min par défaut), appuyez sur les boutons de navigation ou .
- Ou appuyez sur le bouton de navigation pour activer la syntonisation automatique.
- Appuyez sur **+** ou **-** sur la télécommande (ou faire tourner le bouton de navigation) pour changer la période de rappel (5, 10, 15 ou 30 min).
- Pendant la période de rappel, l'icône de sonnerie clignotera et la période de rappel restante sera indiquée.
- Pour annuler la fonction de rappel, appuyez sur  ou .

17 Minuterie de sommeil

La minuterie de sommeil configure la durée avant que le PRIMUS ne se désactive automatiquement.

1. Dans tout mode de lecture, appuyez sur **SETUP** et sélectionnez [Menu Principal] puis [Mode sommeil].
2. Ou encore, appuyez directement sur le bouton **SLEEP** sur la télécommande pour activer ou désactiver la minuterie de sommeil.
3. Appuyez sur **+** ou **-** sur la télécommande (ou faites tourner le bouton de navigation) ou sélectionnez un mode de sommeil (15, 30, 45, 60, ou 90 minutes).
4. Appuyez sur **OK** pour confirmer la sélection.

Lorsque la minuterie de sommeil est activée, l'icône de la minuterie de sommeil () et le temps restant seront affichés. Pour annuler la minuterie de sommeil, sélectionnez [Mode veille désactivé].

18 Paramètres du système

18.1 Accès aux paramètres du système

- Dans tout mode de lecture, appuyez sur **SETUP** et sélectionnez [Configuration]
- Reférez-vous aux chapitres ci-dessous pour les détails de chaque option de réglage. Les paramètres courants (si applicables) sont indiqués avec un astérisque (*).
- Voir le chapitre « Utilisation des menus » pour naviguer et effectuer les sélections au sein des paramètres du système.

18.2 Égaliseur

Sélectionnez une des options de l'égaliseur sonore pour ajuster le son selon votre préférence.

- [Son 3D]
Le son 3D activé augmente la zone stéréo améliorant de ce fait la profondeur de la musique lue.
- [Puissance sonore]
Le niveau sonore actif augmente les niveaux de basse et d'aigue pour accommoder le volume en cours de manière à ce que les sons délicats soient clairement entendus lorsque vous écoutez paisiblement votre musique.
- [Basses]
Ajustez le niveau de basse pour adapter le son de la lecture.
- [Aigues]
Ajustez le niveau des aigues pour adapter le son de la lecture.
- Sélectionnez une des options d'égaliseur de son prédéfinies comprenant : [Bémol], [Pop], [Rock], [Jazz] et [Classique].

18.3 Réseau

- [Assistant de Réseau]
Pour établir une connexion de réseau.
- [Réglage PBC WLAN]
Sélectionnez cette option si votre routeur sans fil supporte à la fois les méthodes de configuration WPS et PBC.

- [Voir configurations]
Pour voir la configuration courante du réseau.
- [Config. manuelle]
Sous l'option [Sans Fil], sélectionnez [DHCP activé] pour automatiquement allouer l'adresse IP ou [DHCP désactivé] pour le faire manuellement.
- [Configuration PIN NetRemote]
Pour configurer un NIP NetRemote.
- [Profil réseau]
Pour afficher une liste de réseaux sauvegardés par le PRIMUS.
- [Effacer les paramètres réseau]
Pour effacer tous les paramètres réseau.
- [Garder le réseau connecté]
Pour garder le réseau connecté. Ceci vous permet d'éveiller le PRIMUS du mode de veille via une application à distance.

18.4 Heure/date

- [Réglage heure et date]
Pour régler l'heure et la date.
- [MAJ Automatique]
Pour sélectionner une source (Radio, réseau Internet ou aucune mise à jour) pour la mise à jour automatique de l'heure.
- [Réglage format]
Pour régler l'heure en format 12 ou 24-heures.
- [Sélect fuseau horaire]
Pour régler le fuseau horaire.
- [Heure d'été?]
Pour activer ou désactiver l'heure avancée.

18.5 Mode de veille inactif

- Cette option configure la durée de temps avant que le PRIMUS s'éteigne automatiquement. Les options comprennent : hors-service, 2, 4, 5 et 6 heures.

18.6 Langue

- Cette option règle la langue du menu. Les options comprennent : Anglais, Allemand, Danois, Espagnol, Français, Italien, Néerlandais, Norvégien, Polonais, Portugais, Finnois, Suédois et Turc.

18.7 Réglages d'origine

- Cette option efface tous les paramètres définis par l'utilisateur et les remplace par les paramètres d'origine.

18.8 MAJ logiciel

- [MAJ automatique]
Pour configurer la vérification automatique de mise à jour.
- [Vérifier maintenant]
Pour vérifier pour une mise à jour immédiatement.
Si un nouveau logiciel est disponible, le PRIMUS vous demandera si vous voulez procéder à la mise à jour.
Avant la mise à jour du logiciel, assurez-vous que le PRIMUS soit connecté à une source d'alimentation électrique stable. L'interruption de l'alimentation pendant une mise à jour peut endommager le PRIMUS.

18.9 Assistant réglages

- Pour procéder à la configuration initiale (Voir le chapitre « Effectuer la configuration initiale »)

18.10 Informations

- Ceci indique la version courante du logiciel, la version de Spotify, l'identifiant radio et le nom d'utilisateur.

18.11 Rétroéclairage

Pour sélectionner la luminosité de l'affichage : le niveau de luminosité est automatiquement adapté à la lumière ambiante grâce au capteur situé à l'avant de l'PRIMUS.

Vous pouvez choisir des réglages pour des environnements lumineux, mais aussi pour des environnements sombres, par ex. pour la nuit dans la chambre à coucher. Pour ce faire, appuyez et maintenez le bouton d'affichage sur l'PRIMUS, réglez la luminosité en appuyant sur le bouton de réglage. Tournez le bouton de réglage et confirmez en appuyant sur **OK**.

- [Environnement lumineux]
Niveau 8 à 15
- [Environnement sombre]
Niveau 1 à 8

19 Utilisation de l'appli UNDOK^{MD} pour contrôler le PRIMUS

Le PRIMUS est compatible avec l'appli UNDOK^{MD} de Frontier Smart Technologies. L'appli offre une fonctionnalité de télécommande pour les modules audio de base FS avec un appareil intelligent iOS ou Androïde.

Pour installer et utiliser l'appli UNDOK^{MD} :

1. Téléchargez l'appli UNDOK^{MD} depuis l'« App Store » ou « Google Play » et installez-la sur votre appareil intelligent iOS ou Androïde.



2. Connectez votre appareil au même réseau Wi-Fi que le PRIMUS. Lancez l'application UNDOK^{MD} sur votre smartphone. L'application recherche les systèmes audio compatibles. Appuyez sur l'icône  pour rechercher des systèmes audio.
3. Sélectionnez le « PRIMUS » parmi la liste des systèmes audio disponibles.

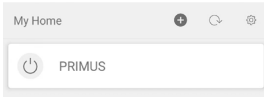

4. Contrôlez le PRIMUS via l'appli UNDOK^{MD}.

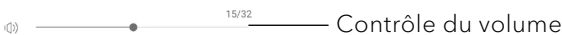
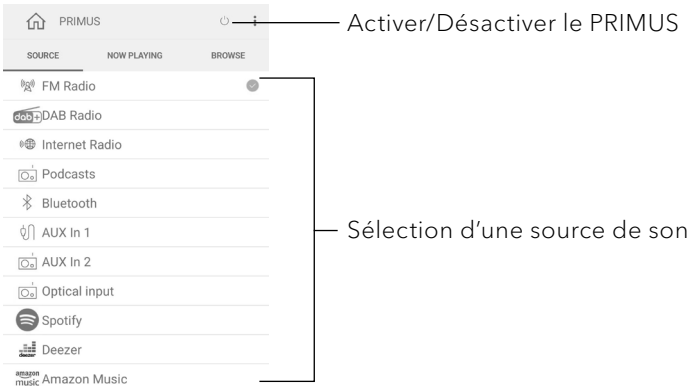

20 Dépannage

Des défauts peuvent survenir avec tout équipement électrique. Ceci n'est pas nécessairement dû à un défaut, de ce fait, vérifiez parmi le tableau suivant afin de voir si vous pouvez régler le problème vous-même.

Défaut	Cause possible	Solution
Pas d'alimentation.	Le câble d'alimentation n'est pas connecté correctement.	Connectez le câble d'alimentation correctement.
Le PRIMUS ne répond pas.	Une erreur est présente dans le PRIMUS.	Déconnectez puis reconnectez la fiche d'alimentation puis redémarrez le PRIMUS.
La télécommande ne fonctionne pas ou fonctionne sporadiquement.	La distance avec le PRIMUS est trop grande.	Réduisez la distance entre la télécommande et le PRIMUS.
	La pile est à plat.	Remplacez la pile.
Pas de son ou son de piètre qualité La sonnerie ne fonctionne pas. Pas de son ou son de piètre qualité La sonnerie ne fonctionne pas.	Le son est éteint.	Ajustez le volume.
	Les écouteurs sont branchés.	Débranchez les écouteurs.
	Le PRIMUS n'est pas ajusté au bon mode de lecture.	Sélectionnez un autre mode de lecture.
	Réception FM/RSN ou Internet de piètre qualité.	Allongez/ajustez l'antenne FM/RSN ou vérifiez la connexion Wi-Fi.
	Il y a de l'interférence radio.	Gardez le PRIMUS à l'écart des autres appareils électroniques.
	La sonnerie n'est pas activée.	Activez la sonnerie.
	Le volume de la sonnerie est trop bas.	Augmentez le volume de la sonnerie.

Défectuosité	Cause possible	Solution
Impossible de connecter au réseau Wi-Fi.	Le routeur n'est pas en marche ou ne fonctionne pas correctement.	Mettez votre routeur en marche ou vérifiez l'état du routeur.
	La méthode de configuration est incorrecte.	Vérifiez que votre routeur supporte le WPS et utilise la méthode de configuration appropriée (PBC ou PIN). Configurez à nouveau les paramètres Wi-Fi.
La station de radio internet parfois ne fonctionne pas.	Certaines stations ne peuvent accommoder qu'un nombre limité d'auditeurs.	Essayez à nouveau plus tard.
	La station n'émet pas.	Essayez à nouveau plus tard.
Impossible de connecter au réseau Wi-Fi.	Le routeur n'est pas en marche ou ne fonctionne pas correctement.	Mettez votre routeur en marche ou vérifiez l'état du routeur.
Le dispositif USB ne se charge pas.	Le câble USB n'est pas connecté ou est cassé.	Vérifiez le câble USB.
Le dispositif USB n'émet aucune musique.	Incompatible avec la lecture USB.	Le port USB est utilisé pour le chargement.

21 Nettoyage



AVERTISSEMENT!

Endommagement suite à un nettoyage inadéquat!

Un nettoyage inadéquat peut endommager le PRIMUS ou causer l'arrêt de certaines fonctions.

- Ne jamais employer des produits nettoyants abrasifs ou à base de solvants car ceux-ci peuvent endommager la surface du PRIMUS.
- Ne jamais utiliser d'air chaud ou comprimé pour sécher le PRIMUS.
- Les coins et cotés du PRIMUS sont vulnérables à la pression. Veuillez s'il vous plait protéger ces régions afin d'éviter qu'elles subissent une pression excessive.

Nettoyage des empreintes et saletés légères

- Nettoyer uniquement l'extérieur du PRIMUS avec un linge doux et sec.

Nettoyage des saletés plus importantes

- Nettoyer uniquement l'extérieur du PRIMUS avec un linge légèrement humide puis l'essuyer avec un linge doux et sec.

22 Garantie

Lors de la soumission de réclamations de garantie, ce qui suit s'applique sans restreindre vos droits :

- Les réclamations de garantie ne peuvent être invoquées que pendant une période maximale de 2 ans (1 an en Amérique du Nord et en Australie) calculée depuis la date d'achat.
- sonoro audio GmbH, à sa discrétion et à ses frais, effectuera la réparation ou le remplacement de tout défaut matériel ou de fabrication pendant la période de garantie
- En cas de réclamation, veuillez contacter votre revendeur ou notre service clientèle. Vous trouverez nos coordonnées dans la section « Données de contact » (chapitre 1.1) ou sur notre site Internet www.sonoro.com.
- Aucune nouvelle période de garantie ne débute suite au remplacement ou à la réparation du PRIMUS. La période de garantie de 2 ans (1 an en Amérique du Nord et en Australie) depuis la date d'achat demeure applicable.
- Sont exclus de la garantie les piles, les dégâts causés par une utilisation inadéquate, l'usure normale ainsi que les défauts n'affectant la valeur ou l'utilisation du PRIMUS que de façon minimale. Toute autre modification n'étant pas effectuée par notre centre de service autorisé invaliderait également la garantie.
- Cette garantie ne limite pas et n'annule pas la possibilité pour l'acheteur de faire valoir ses droits garantis par la loi en cas de défaut.

PRIMUS SO-341

IT

**SISTEMA AUDIO ALL-IN-ONE A 2 VIE CON SUBWOOFER INTEGRATO
DA 5.25", RADIO INTERNET, WIFI, DAB+ E BLUETOOTH®**



Istruzioni per l'uso

Indice

1	Introduzione	160
1.1	Contatti	160
1.2	Normale utilizzo	161
2	Presentazione di PRIMUS	161
2.1	Materiale in dotazione	161
2.2	Elementi di comando e porte	162
2.3	Dati tecnici	166
2.4	Marchi e nomi commerciali	167
3	Primi passi	168
3.1	Disimballaggio di PRIMUS	168
3.2	Inserimento e sostituzione della batteria nel telecomando	168
3.3	Uso delle antenne	169
3.4	Configurazione iniziale	170
4	Funzioni generali	172
5	Panoramica dei menu	174
6	Simboli mostrati	175
7	Modalità radio FM	176
7.1	Funzionamento	176
7.2	Menu di configurazione	177
8	Modalità radio DAB	179
8.1	Funzionamento	179
8.2	Menu di configurazione	180
9	Radio Internet	182
9.1	Funzionamento	182
9.2	Menu di configurazione	183
9.3	Lista stazioni	184
10	Modalità podcast	185
10.1	Funzionamento	185
10.2	Menu di configurazione	186
10.3	Elenco dei podcast	187
11	Modalità Bluetooth	188
11.1	Accoppiamento	188
11.2	Funzionamento	188
11.3	Menu di configurazione	189
12	Modalità AUX In 1	190
12.1	Funzionamento	190
12.2	Menu di configurazione	190

13	Modalità AUX In 2	191
13.1	Funzionamento	191
13.2	Menu di configurazione.....	191
14	Modalità ottica	192
14.1	Funzionamento	192
14.2	Menu di configurazione.....	192
15	Servizi di streaming	193
15.1	Funzionamento	194
15.2	Menu di configurazione.....	195
16	Sveglia.....	196
16.1	Impostazione di una sveglia.....	196
16.2	Accensione o spegnimento della sveglia.....	197
16.3	Spegnimento di una sveglia attiva	197
16.4	Ripetizione della sveglia (snooze)	197
17	Timer di spegnimento	198
18	Configurazioni del sistema	199
18.1	Accesso alle configurazioni del sistema.....	199
18.2	Equalizzatore	199
18.3	Rete.....	199
18.4	Ora/data.....	200
18.5	Stand-by inattivo.....	201
18.6	Lingua.....	201
18.7	Ripristino valori di default	201
18.8	Aggiornamento software	201
18.9	Installazione guidata	201
18.10	Informazioni.....	201
18.11	Luminosità del display	202
19	Utilizzo dell'app UNDOK™ per la gestione di PRIMUS.....	203
20	Risoluzione degli errori	204
21	Pulizia	206
22	Garanzia.....	207

1 Introduzione

Grazie per aver deciso di acquistare PRIMUS. Le presenti istruzioni per l'uso e le istruzioni per la sicurezza forniscono tutte le informazioni necessarie per un uso corretto e sicuro di PRIMUS.

- Leggere completamente le istruzioni per l'uso e le istruzioni per la sicurezza prima di utilizzare PRIMUS.
- Conservare le istruzioni per l'uso e le istruzioni per la sicurezza per una futura consultazione.
- Se si cede PRIMUS a terzi, consegnare anche le istruzioni per l'uso e le istruzioni per la sicurezza.
- La mancata osservanza delle istruzioni per l'uso e delle istruzioni per la sicurezza può causare lesioni gravi o danni a PRIMUS.
- Si declina qualsiasi responsabilità per danni riconducibili alla mancata osservanza delle presenti istruzioni per l'uso e istruzioni per la sicurezza.

Le figure riportate in queste istruzioni per l'uso illustrano le operazioni necessarie per l'utilizzo di PRIMUS.

Ci auguriamo che PRIMUS possa darvi molte soddisfazioni!

1.1 Contatti

Indirizzo	sonoro audio GmbH, Hammer Landstraße 45, 41460 Neuss, Germania
Telefono	+49 2131 8834-141
Fax	+49 2131 7517-599
E-mail	support@sonoro.com
Internet	 www.sonoro.com Germania:  https://www.instagram.com/sonoroaudio/  https://www.facebook.com/sonorodeutschland/ Francia:  https://www.instagram.com/sonorofrance/

1.2 Normale utilizzo

PRIMUS è destinato al solo uso in ambito privato. Non è adatto all'uso commerciale. PRIMUS è destinato esclusivamente ai seguenti compiti:

- Riproduzione di emittenti radiofoniche FM/DAB+/Internet e di servizi di musica streaming.
- Riproduzione audio da dispositivi esterni connessi tramite AUX In o ingresso ottico.
- Riproduzione audio di dispositivi compatibili con Bluetooth (ad es. telefoni cellulari).
- Riproduzione audio tramite cuffie Bluetooth.
- Ricarica di apparecchi esterni collegati tramite porta USB.

Altri usi sono da considerarsi non normali e sono vietati. Si declina qualsiasi responsabilità per danni riconducibili a un uso non adeguato.

2 Presentazione di PRIMUS

2.1 Materiale in dotazione

Nel materiale in dotazione con PRIMUS sono inclusi anche i seguenti accessori:

- Telecomando
- Una batteria a bottone (CR2032, 3 V)
- Cavo di alimentazione
- Antenna telescopica FM/DAB
- Antenna WiFi esterna
- Istruzioni per l'uso
- Istruzioni per la sicurezza

2.2 Elementi di comando e porte

Vista anteriore

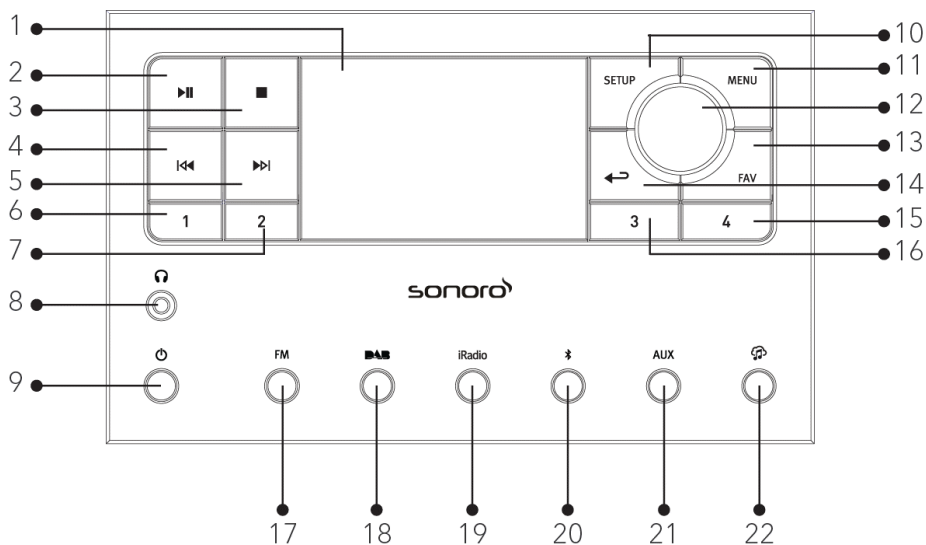

- | | |
|---|--|
| 1. Display | 13. Tasto preferiti (FAV) |
| 2. Tasto riproduzione/pausa (▶) | 14. Tasto indietro (←↶) |
| 3. Tasto stop (■) | 15. Tasto preset 4 (4) |
| 4. Tasto sinistra, indietro (◀◀) | 16. Tasto preset 3 (3) |
| 5. Tasto destra, avanti (▶▶) | 17. Modalità radio FM (FM) |
| 6. Tasto preset 1 (1) | 18. Modalità radio DAB (DAB) |
| 7. Tasto preset 2 (2) | 19. Modalità radio Internet / podcast (iRadio) |
| 8. Ingresso cuffie (🎧) | 20. Modalità Bluetooth (📶) |
| 9. Tasto stand-by (⏻) | 21. Ingresso AUX In 1/2 (AUX) |
| 10. Tasto di impostazione (SETUP) | 22. Servizi di streaming musicale (🎵) |
| 11. Tasto menu (MENU) | |
| 12. Manopola del volume, manopola di comando, pulsante OK (premere la manopola) | |

Vista posteriore

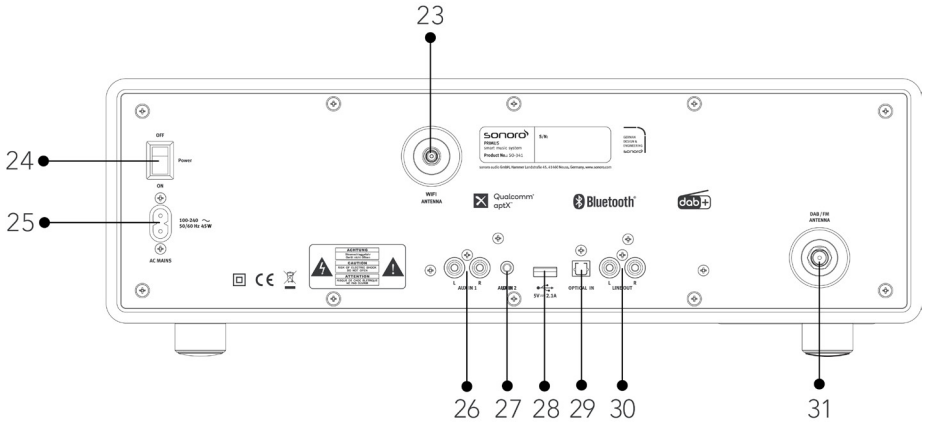

- 23. Presa per antenna WiFi esterna
- 24. Interruttore principale ON/OFF
- 25. Ingresso corrente alternata
- 26. Ingresso AUX In 1 (RCA)
- 27. Ingresso AUX In 2 (3,5 mm)
- 28. Porta USB
- 29. Ingresso ottico
- 30. Uscita linea (RCA)
- 31. Ingresso antenna FM/DAB

Vista dal basso

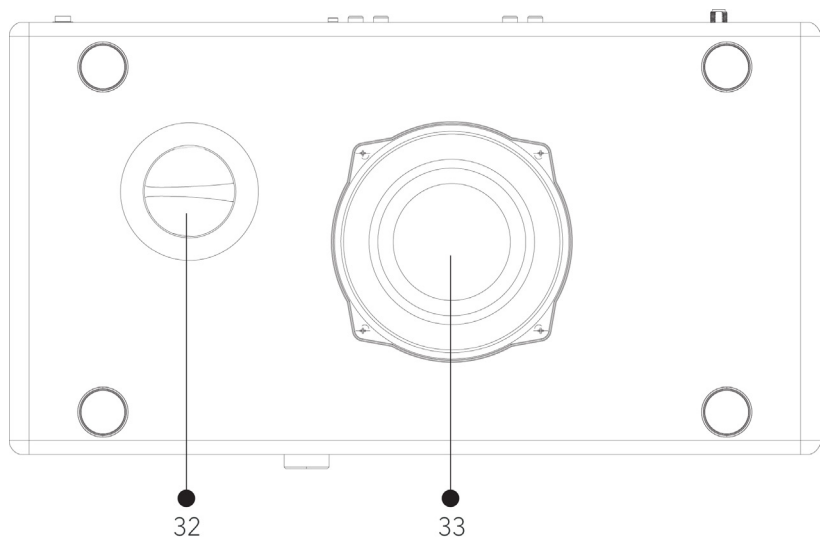

- 32. Porta bass reflex
- 33. Cono del subwoofer

Telecomando

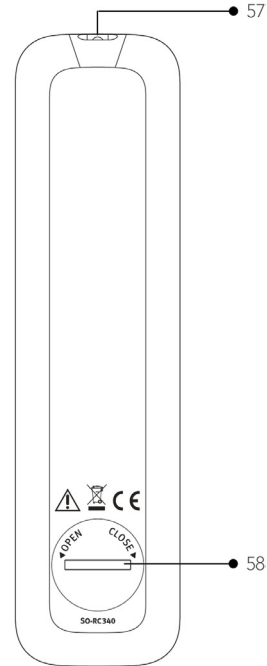
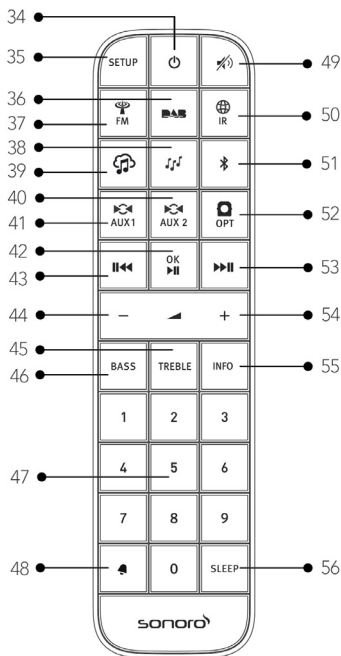

- 34. Tasto stand-by (⏻)
 - 35. Tasto di impostazione (SETUP)
 - 36. Modalità radio DAB (DAB)
 - 37. Modalità radio FM (FM)
 - 38. Modalità podcast (🎵)
 - 39. Servizi di streaming musicale (🎵)
 - 40. Modalità AUX In 1 (AUX 1)
 - 41. Modalità AUX In 2 (AUX 2)
 - 42. Tasto riproduzione/pausa (▶||), tasto OK
 - 43. Tasto sinistra, indietro (◀◀)
 - 44. Tasto di riduzione del volume (−)*
 - 45. Tasto di regolazione degli alti (TREBLE)
 - 46. Tasto di regolazione dei bassi (BASS)
 - 47. Tasti di selezione diretta preferiti (0-9)
 - 48. Tasto sveglia (🔔)
 - 49. Tasto silenziamento (🔇)
 - 50. Modalità radio Internet (🌐)
 - 51. Modalità Bluetooth (📶)
 - 52. Ingresso ottico (OPT)
 - 53. Tasto destra, avanti (▶▶)
 - 54. Tasto di aumento del volume (+)*
 - 55. Tasto informazioni (INFO)
 - 56. Tasto timer di spegnimento (SLEEP)
 - 57. Trasmettitore a infrarossi
 - 58. Scomparto batteria
- *Tasti di comando (+, −)

2.3 Dati tecnici

Specifica	Dati
Dimensioni (LxPxA)	circa 450 x 258 x 153 mm
Peso	Circa 7,1 kg
Temperatura di esercizio	Da 0 °C a +40 °C
Display	Display TFT a colori da 2,8"
Gamma di frequenze, FM	87,50 MHz - 108,00 MHz
DAB/DAB+	Banda III, 174,928 MHz - 239,200 MHz
Radio Internet	Più di 50.000 emittenti da tutto il mondo
Preferiti	30 ciascuno per FM DAB/DAB+ Radio Internet / Podcast 10 per Spotify 8 per Deezer Amazon Music
Ricarica USB	Uscita: DC 5V  2,1A
AUX-IN	Porta 1: presa RCA, sensibilità: 800 mV Porta 2: Presa da 3,5 mm, sensibilità: 300 mV
Ingresso ottico, TOSLINK	Supporta PCM lineare Velocità di campionamento: 32 KHz / 44,1 KHz / 48 KHz / 96 KHz Canale: Stereo 16 bit, 24 bit
Streaming	Bluetooth Spotify Deezer Amazon Music
Rete supportata	IEEE 802,11 a/b/g/n, banda a 2,4 GHz e 5 GHz 2,412 GHz - 2,472 GHz / 5,18 GHz - 5,32 GHz / 5,50 GHz - 5,70 GHz
Potenza di trasmissione	15 dBm per 2,4 GHz 17 dBm per 5 GHz WiFi
Codifica	WEP, WPA, WPA2 (PSK), WPS
Bluetooth	Versione 4.1, profilo: AVRCP v1.5, A2DP 1.3 2,402 GHz - 2,480 GHz
Potenza di trasmissione	4 dBm per BT 7 dBm per BT-LE
Batteria	CR2032 (telecomando)
Alimentazione	AC 100 - 240 V, 50/60 Hz
Potenza in stand-by	< 1,0 W
Potenza in stand-by di rete	< 2,0 W

Le specifiche sono soggette a modifiche senza preavviso.

2.4 Marchi e nomi commerciali



Il marchio e i logotipi Bluetooth® sono proprietà della Bluetooth SIG, Inc. e vengono utilizzati dalla sonoro audio GmbH dietro licenza. Altri marchi e nomi commerciali appartengono ai rispettivi proprietari.



Il software Spotify richiede licenze di terzi disponibili qui:

<https://www.spotify.com/connect/third-party-licenses>



Deezer e il logo Deezer sono marchi internazionali di Deezer S.A., registrati in Francia e in altri paesi.



Amazon, Amazon Music Unlimited e tutti i logotipi ad essi collegati sono marchi di Amazon.com, Inc. o di aziende ad essa collegate.

3 Primi passi

3.1 Disimballaggio di PRIMUS

1. Estrarre PRIMUS dalla confezione e controllare se PRIMUS o pezzi singoli presentano danni. Verificare la completezza del contenuto (vedere il capitolo "Materiale in dotazione"). Qualora si riscontrassero dei danni, rivolgersi immediatamente al proprio rivenditore o al servizio clienti della sonoro audio GmbH.
2. Collocare PRIMUS in un luogo adatto. Se si intende collocare PRIMUS su una superficie di legno naturale, occorre prima verificare che questa sia adatta. Su superfici ricoperte da strati di olio o cera è possibile che si formino delle macchie.
3. Rimuovere la pellicola protettiva dal display.

3.2 Inserimento e sostituzione della batteria nel telecomando

1. Aprire il coperchio dello scomparto batteria disposto sul lato posteriore del telecomando ruotandolo in senso antiorario servendosi di una moneta.
2. Inserire le batterie in dotazione (CR2032, 3 V) con l'indicazione (+) rivolta verso l'alto.
3. Dopo la sostituzione chiudere lo scomparto batteria ruotando il coperchio in senso orario servendosi di una moneta.

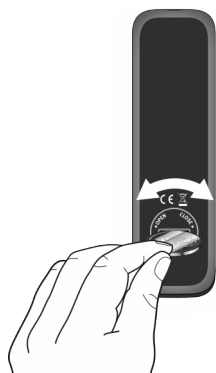

Quando si utilizza il telecomando, il sensore a infrarossi su PRIMUS e il trasmettitore a infrarossi sul telecomando non devono essere coperti.

3.3 Uso delle antenne

1. Avvitare l'antenna ad asta al lato posteriore di PRIMUS con l'attacco per antenna DAB/FM.

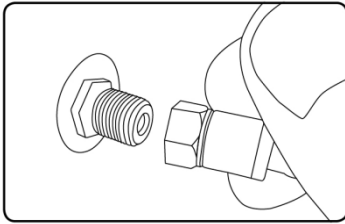

2. Se si utilizza l'antenna ad asta, aprire i bracci dell'antenna ad asta e orientarla in modo da ottenere la ricezione ottimale.



Per una ricezione ancora migliore è possibile collegare PRIMUS a un'antenna domestica adatta.

3. Avvitare l'antenna Wi-Fi desiderata al lato posteriore di PRIMUS con l'attacco per antenna Wi-Fi. Tirare l'antenna Wi-Fi verso l'alto.

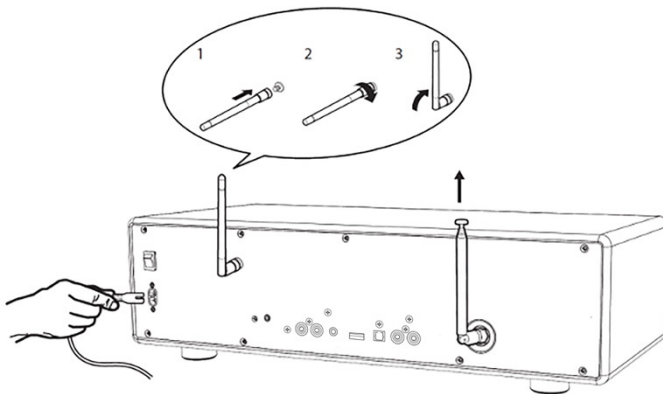

4. Collegare il cavo di alimentazione AC.

3.4 Configurazione iniziale

Quando si accende PRIMUS per la prima volta, selezionare la lingua (da mostrare sul display). Comparire poi sul display la "Installazione guidata". Seguire le informazioni presentate di seguito per configurare alcune impostazioni di base.

1. Quando compare "Installazione guidata" premere **+ o -** sul telecomando (oppure ruotare la manopola di comando) per selezionare "SÌ" e poi premere **OK** per iniziare la configurazione.

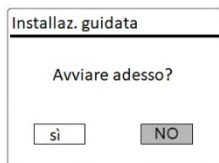

2. Viene poi proposta la selezione di:
 - Formato orario (12 o 24 ore),
 - Sorgente per l'aggiornamento automatico di data e ora (aggiornamento da radio, Internet o nessun aggiornamento).

A seconda della selezione che è stata effettuata, seguire le indicazioni sul display per configurare data e ora, fuso orario, ora legale oppure rete wireless. Per effettuare la selezione ruotare la manopola di comando di PRIMUS oppure premere i tasti di comando sul telecomando e poi premere **OK** per confermare (vedere il capitolo "Panoramica dei menu").

Se si seleziona Aggiornamento da Internet, occorre configurare la connessione Wi-Fi. Durante l'immissione della password della rete wireless, ruotare la manopola di comando di PRIMUS oppure premere i tasti di comando sul telecomando per selezionare un carattere e poi premere **OK** per confermare. Per cancellare l'ultima immissione, selezionare [BKSP]. Per annullare l'immissione della password, selezionare [ANNULLA]. Per confermare la password immessa, premere [OK].

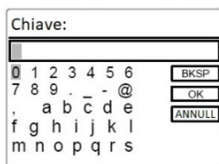

- Quando compare il messaggio "Installazione guidata conclusa", premere **OK** per uscire dall'installazione guidata.

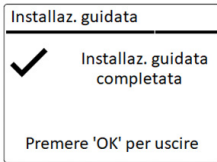





IT



Per utilizzare nuovamente la procedura di installazione guidata, selezionare [Config. di sistema] e poi [Installaz. guidata] (vedere il capitolo "Configurazioni del sistema").

4 Funzioni generali

Accensione	Premere ⏻ . PRIMUS inizia dall'ultima modalità di riproduzione selezionata.
Spegnimento (modalità stand-by)	Premere ⏻ . Vengono mostrate l'ora e la data (se impostate). Dopo 15 minuti senza riproduzione o attività, PRIMUS passa automaticamente in modalità stand-by.
Selezione di una modalità di riproduzione	Premere una volta MENU e quindi ⏮ o ⏭ (oppure ruotare la manopola di comando) per selezionare una modalità di riproduzione e poi premere OK per confermare. Sequenza delle modalità: Radio FM > Radio DAB > Radio Internet > Podcast > Bluetooth > AUX In 1 > AUX In 2 > Ottica > Spotify > Deezer > Amazon Music
Selezione diretta di una modalità di riproduzione	Premere il tasto per l'azionamento diretto sul telecomando in modo da passare direttamente da una modalità operativa all'altra.
Regolazione del volume	Premere + o - sul telecomando oppure ruotare la manopola del volume sul PRIMUS.
Primo accoppiamento con delle cuffie Bluetooth	In tutte le modalità operative tranne la modalità Bluetooth, premere e mantenere premuto il tasto ✖ del telecomando. In alternativa, premere una volta SETUP , poi + o - sul telecomando (oppure ruotare la manopola di comando) per selezionare [Cuffie Bluetooth], quindi selezionare [Pairing Bluetooth] e poi [Dispositivi disponibili], successivamente premere OK per confermare. Attendere finché sul display non compare il nome del proprio apparecchio Bluetooth e selezionarlo premendo OK .

	<p>Quando il piccolo simbolo delle cuffie Bluetooth  lampeggia, PRIMUS è pronto per l'accoppiamento. Una volta concluso l'accoppiamento, il simbolo delle cuffie Bluetooth  smette di lampeggiare. Il nome delle cuffie Bluetooth accoppiate compare brevemente sul display.</p> <p>Nota: assicurarsi che le cuffie Bluetooth si trovino già in modalità di rilevamento e che siano pronte per l'accoppiamento. Per maggiori dettagli, consultare le istruzioni per l'uso del proprio apparecchio Bluetooth.</p>
<p>Collegamento con delle cuffie Bluetooth già accoppiate</p>	<p>In tutte le modalità operative tranne la modalità Bluetooth, premere e mantenere premuto il tasto  del telecomando. In alternativa, premere una volta SETUP, poi + o - sul telecomando (oppure ruotare la manopola di comando) per selezionare [Cuffie Bluetooth], quindi selezionare [Pairing Bluetooth] e poi [Dispositivi associati], successivamente premere OK per confermare. Sul display compaiono i nomi degli apparecchi Bluetooth accoppiati. Selezionare l'apparecchio desiderato e confermarlo con il tasto OK.</p> <p>Quando il piccolo simbolo delle cuffie Bluetooth  lampeggia, PRIMUS è pronto per l'accoppiamento. Una volta concluso l'accoppiamento, il simbolo delle cuffie Bluetooth  smette di lampeggiare. Il nome delle cuffie Bluetooth accoppiate compare brevemente sul display.</p> <p>Nota: assicurarsi che le cuffie Bluetooth si trovino già in modalità di rilevamento e che siano pronte per l'accoppiamento. Per maggiori dettagli, consultare le istruzioni per l'uso del proprio apparecchio Bluetooth.</p>
<p>Disconnessione delle cuffie Bluetooth accoppiate</p>	<p>Premere una volta SETUP, poi + o - sul telecomando (oppure ruotare la manopola di comando) per selezionare [Cuffie Bluetooth], quindi selezionare [Bluetooth scollega] e poi premere OK per confermare.</p>

5 Panoramica dei menu

















Per PRIMUS sono disponibili tre menu.

- Menu impostazioni (per determinate impostazioni in una modalità di riproduzione, ad es. [Ricerca automatica FM] nella modalità radio FM)
- Configurazioni del sistema (per impostazioni generali, ad es. data/ora, lingua ecc.)
- Menu principale (per accedere a modalità di riproduzione e timer di spegnimento)

Accesso ai menu	Premere SETUP . I contenuti dei menu si differenziano a seconda della modalità di riproduzione.
Selezione di un'opzione nei menu	Ruotare la manopola di comando su PRIMUS oppure premere + o - sul telecomando.
Conferma di una selezione nei menu	Premere OK . (Su PRIMUS, premere la manopola di comando)
Tornare indietro di un livello nel menu	Premere ↶ .

6 Simboli mostrati

Nella tabella sottostante è riportato il significato dei simboli quando appaiono sul display.

	Collegamento Wi-Fi attivo (con intensità del segnale).
	Collegamento Wi-Fi disconnesso.
	È collegato un apparecchio Bluetooth.
	Sono collegate delle cuffie Bluetooth.
	È attiva una sveglia.
	Emittente radiofonica compresa nell'elenco dei preferiti.
	Informazioni FM RDS ricevute.
	Segnale radio ricevuto (con intensità del segnale).
	Modalità di riproduzione "Ripetizione di tutti i brani" attiva.
	Modalità di riproduzione "Ripetizione di un brano" attiva.
	Modalità di riproduzione "Ripetizione della cartella" attiva.
	Modalità di riproduzione "Ripetizione casuale" (shuffle) attiva.
	Modalità di riproduzione "Ripetizione di tutti i brani con riproduzione casuale" attiva.
	Timer di spegnimento attivo.
	Diffusione audio stereo disponibile.
	Riproduzione audio silenziata.
	Pausa durante la riproduzione.

7 Modalità radio FM

7.1 Funzionamento

Selezione della modalità radio FM	Premere il pulsante FM su PRIMUS o il pulsante  sul telecomando. Oppure premere una volta MENU e quindi ⏮ o ⏭ (oppure ruotare la manopola di comando) per selezionare la modalità radio FM e poi premere OK per confermare.
Selezione manuale delle emittenti	Premere ⏮ o ⏭ . Oppure premere e tenere premuta la manopola di comando per attivare la selezione automatica delle emittenti.
Ricerca automatica della prossima emittente disponibile	Premere e tenere premuto ⏮ oppure ⏭ . Oppure premere la manopola di comando per avviare la selezione automatica delle emittenti.
Memorizzazione di un'emittente radiofonica nell'elenco dei preferiti	È possibile memorizzare un massimo di 30 emittenti radiofoniche. 1. Premere e tenere premuto il tasto FAV su PRIMUS fino a quando viene visualizzato l'elenco dei preferiti e viene mostrato [Salva su preselez.] 2. Premere + - sul telecomando (oppure ruotare la manopola di comando) per selezionare il numero di una stazione preferita e poi premere OK per confermare.
Memorizzazione diretta di un'emittente radiofonica nell'elenco dei preferiti	Impostare una stazione, poi premere e tenere premuto un pulsante delle stazioni preferite (0-9) sul telecomando per salvarla direttamente nell'elenco dei preferiti.

Selezione di un'emittente radiofonica dall'elenco dei preferiti	Sono disponibili 3 opzioni per selezionare un preferito: <ol style="list-style-type: none"> 1. Premere FAV. Premere + o - sul telecomando (oppure ruotare la manopola di comando) per selezionare un'emittente radiofonica dall'elenco dei preferiti e poi premere OK per confermare. 2. Premere uno dei 4 tasti preimpostati (1-4) su PRIMUS. 3. Premere uno dei tasti preimpostati (0-9) sul telecomando per selezionare una delle stazioni preferite (1-30).
Visualizzazione delle informazioni sull'emittente radiofonica (se disponibili)	Premere ripetutamente INFO sul telecomando.
Silenziamento o ripristino dell'audio	Premere il simbolo  o il tasto II .



Per selezionare dei preferiti a 2 cifre, premere i tasti sul telecomando uno dopo l'altro.

7.2 Menu di configurazione

Nella modalità radio FM premere **SETUP** per passare al menu di configurazione (vedere il capitolo "Panoramica dei menu"). Sono disponibili le seguenti opzioni e le impostazioni attuali (se valide) sono indicate con un asterisco (*).

- [Ricerca automatica FM]
Per la memorizzazione automatica di tutte le emittenti radiofoniche nell'elenco dei preferiti.*
*Tutte le emittenti preimpostate presenti vengono cancellate.
- [Impostaz. di ricerca]
Per selezionare che nella ricerca automatica siano considerate soltanto emittenti con segnale di ricezione forte.
- [Impostaz. audio]
Per ascoltare la radio in qualità stereo o mono.

- [Cuffie Bluetooth]
Per collegare o scollegare delle cuffie Bluetooth, vedere il capitolo "Funzioni generali".
- [Config. di sistema]
Vedere il capitolo "Configurazioni del sistema".
- [Menu principale]
Per selezionare altre funzioni di riproduzione, la sveglia o il timer di spegnimento.

8 Modalità radio DAB

8.1 Funzionamento

Selezione della modalità radio DAB	Premere il tasto DAB sul telecomando. Oppure premere una volta MENU e quindi ◀◀ o ▶▶ (oppure ruotare la manopola di comando) per selezionare la modalità radio DAB e poi premere OK per confermare.
Ricerca delle emittenti DAB	Quando si seleziona la modalità DAB per la prima volta o se l'elenco delle emittenti è vuoto, PRIMUS esegue automaticamente una ricerca completa e memorizza tutte le emittenti disponibili nell'elenco delle emittenti.
Impostazione di un'emittente	Premere ◀◀ o ▶▶ .
Memorizzazione di un'emittente radiofonica nell'elenco dei preferiti	È possibile memorizzare un massimo di 30 emittenti radiofoniche. <ol style="list-style-type: none">1. Premere e tenere premuto il tasto FAV su PRIMUS fino a quando viene visualizzato l'elenco dei preferiti e viene mostrato [Salva su preselez.]2. Premere + o - sul telecomando (oppure ruotare la manopola di comando) per selezionare il numero di una stazione preferita e poi premere OK per confermare.
Memorizzazione diretta di un'emittente radiofonica nell'elenco dei preferiti	<ol style="list-style-type: none">1. Premere e tenere premuto uno dei 4 tasti preimpostati (1-4) su PRIMUS.2. Sul telecomando: Premere e tenere premuto uno dei tasti preimpostati (1-9).

Selezione di un'emittente radiofonica dall'elenco dei preferiti	<p>Sono disponibili 3 opzioni per selezionare un preferito:</p> <ol style="list-style-type: none"> 1. Premere FAV. Premere + o - sul telecomando (oppure ruotare la manopola di comando) per selezionare un'emittente radiofonica dall'elenco dei preferiti e poi premere OK per confermare. 2. Premere uno dei 4 tasti preimpostati (1-4) su PRIMUS. 3. Premere uno dei tasti preimpostati (0-9) sul telecomando per selezionare una delle stazioni preferite (1-30).
Visualizzazione delle informazioni* sull'emittente radiofonica (se disponibili)	Premere ripetutamente INFO sul telecomando.
Silenziamiento o ripristino dell'audio	Premere il simbolo  o il tasto ▶ .

*Le informazioni DAB (se disponibili) contengono: nome dell'emittente, Dynamic Label Segment (DLS), intensità del segnale, tipo di programma (PTY), nome dell'ensemble, frequenza, tasso di errore del segnale, velocità di trasmissione e stato audio, Codec, ora e data.



Per selezionare dei preferiti a 2 cifre, premere i tasti sul telecomando uno dopo l'altro.

8.2 Menu di configurazione

Nella modalità radio DAB premere **SETUP** per passare al menu di configurazione (vedere il capitolo "Panoramica dei menu"). Sono disponibili le seguenti opzioni e le impostazioni attuali (se valide) sono indicate con un asterisco (*).

- [Lista stazioni]
Per visualizzare tutte le emittenti disponibili.
- [Ricerca completa]
Per cercare e memorizzare tutte le emittenti disponibili.

- [Sintonizz. manuale]
Per cercare manualmente le emittenti. Viene visualizzato l'elenco delle emittenti radiofoniche digitali disponibili.
- [Rimoz. non valida]
Per cancellare tutte le emittenti non valide dall'elenco delle emittenti.
- [DRC]
Alcune emittenti DAB offrono la compressione dell'intervallo dinamico (Dynamic Range Compression, DRC). La compressione dell'intervallo dinamico di un segnale audio permette di aumentare il volume dei suoni bassi e abbassare il volume dei suoni alti. È possibile scegliere tra DCR alto, DCR basso e DCR off. In ambienti rumorosi si consiglia DCR alto.
- [Ordine stazioni]
Per definire il modo in cui visualizzare le emittenti nella ricerca delle stazioni. Sono disponibili le seguenti opzioni:
 - [Alfanumerico]: le emittenti vengono elencate in ordine alfabetico.
 - [Insieme]: vengono elencati gruppi di emittenti che vengono trasmessi nello stesso insieme.
- [Cuffie Bluetooth]
Per collegare o scollegare delle cuffie Bluetooth, vedere il capitolo "Funzioni generali".
- [Config. di sistema]
Vedere il capitolo "Configurazioni del sistema".
- [Menu principale]
Per selezionare altre funzioni di riproduzione, la sveglia o il timer di spegnimento.

9 Radio Internet

9.1 Funzionamento

Per utilizzare le radio Internet occorre prima configurare una connessione Wi-Fi (vedere i capitoli "Configurazione iniziale" e "Rete").

Selezione della modalità radio Internet	<p>Premere il tasto iRadio su PRIMUS per passare alla modalità radio Internet.</p> <p>Oppure premere il tasto  sul telecomando.</p> <p>Oppure premere una volta MENU e quindi II<< o >>II (oppure ruotare la manopola di comando) per selezionare la modalità radio Internet e poi premere OK per confermare.</p> <p>PRIMUS si collega all'ultima rete utilizzata, poi all'ultima emittente ascoltata.</p>
Impostazione di un'emittente radiofonica o di un podcast	Vedere il capitolo "Lista stazioni".
Memorizzazione di un'emittente radiofonica nell'elenco dei preferiti	<p>È possibile memorizzare un massimo di 30 emittenti radiofoniche.</p> <ol style="list-style-type: none">1. Premere e tenere premuto il tasto FAV su PRIMUS fino a quando viene visualizzato l'elenco dei preferiti e viene mostrato [Salva su preselez.].2. Premere + o - sul telecomando (oppure ruotare la manopola di comando) per selezionare il numero di una stazione preferita e poi premere OK per confermare.
Memorizzazione diretta di un'emittente radiofonica nell'elenco dei preferiti	<ol style="list-style-type: none">1. Premere e tenere premuto uno dei 4 tasti preimpostati (1-4) su PRIMUS.2. Sul telecomando: Premere e tenere premuto uno dei tasti preimpostati (1-9).

Selezione di un'emittente radiofonica dall'elenco dei preferiti	Sono disponibili 3 opzioni per selezionare un preferito: <ol style="list-style-type: none"> 1. Premere FAV. Premere + o - sul telecomando (oppure ruotare la manopola di comando) per selezionare un'emittente radiofonica dall'elenco dei preferiti e poi premere OK per confermare. 2. Premere uno dei 4 tasti preimpostati (1-4) su PRIMUS. 3. Premere uno dei tasti preimpostati (0-9) sul telecomando per selezionare una delle stazioni preferite (1-30).
Visualizzazione delle informazioni* sull'emittente (se disponibili)	Premere ripetutamente INFO sul telecomando.
Silenziamiento o ripristino dell'audio	Premere il tasto  sul telecomando.

*Le informazioni sull'emittente (se disponibili) contengono: artista e titolo del brano, descrizione dell'emittente, genere e località dell'emittente, Codec e velocità di campionamento, buffer di riproduzione e data.



Per selezionare dei preferiti a 2 cifre, premere i tasti sul telecomando uno dopo l'altro.

9.2 Menu di configurazione

Nella modalità radio Internet premere **SETUP** per passare al menu di configurazione (vedere il capitolo "Panoramica dei menu"). Sono disponibili le seguenti opzioni e le impostazioni attuali (se valide) sono indicate con un asterisco (*).

- [Ascoltato per ultimo]
Impostazione dell'ultima emittente radiofonica ascoltata.
- [Lista stazioni]
Impostazione delle emittenti radiofoniche Internet disponibili (vedere il capitolo "Lista stazioni").

- [Cuffie Bluetooth]
Per collegare o scollegare delle cuffie Bluetooth, vedere il capitolo "Funzioni generali".
- [Config. di sistema]
Vedere il capitolo "Configurazioni del sistema".
- [Menu principale]
Per selezionare altre funzioni di riproduzione, la sveglia o il timer di spegnimento.

9.3 Lista stazioni

Nella [Lista stazioni] sono disponibili i seguenti menu e sottomenu:

- [Località (nome della località)]
Ricerca e impostazione di emittenti radiofoniche disponibili nelle vicinanze.
- [Cerca]
Ricerca di emittenti radiofoniche disponibili mediante l'immissione di parole chiave.
- [Località]
Ricerca e impostazione di emittenti radiofoniche in base alla località.
- [Popolari]
Ricerca e impostazione delle emittenti radiofoniche Internet più amate.
- [Scoperta]
Ricerca di emittenti nel relativo elenco in base a origine, genere, lingua e visualizzazione dell'elenco dei risultati con "Visualizzazione emittenti".

10 Modalità podcast

10.1 Funzionamento

Per utilizzare la modalità podcast occorre prima configurare una connessione Wi-Fi (vedere i capitoli "Configurazione iniziale" e "Rete").

Accesso alla modalità podcast	Premere il tasto iRadio sul telecomando per passare alla modalità podcast. Oppure premere il tasto  sul telecomando. Oppure premere una volta MENU e quindi ◀◀ o ▶▶ (oppure ruotare la manopola di comando) per selezionare la modalità podcast e poi premere OK per confermare. PRIMUS si collega all'ultima rete utilizzata, poi all'ultimo podcast ascoltato.
Impostazione di un podcast	Vedere il capitolo "Elenco dei podcast".
Memorizzazione di un podcast nell'elenco dei preferiti	È possibile memorizzare un massimo di 30 emittenti radiofoniche e podcast. <ol style="list-style-type: none">1. Premere e tenere premuto il tasto FAV su PRIMUS fino a quando viene visualizzato l'elenco dei preferiti e viene mostrato [Salva su preselez.]2. Premere + o - sul telecomando (oppure ruotare la manopola di comando) per selezionare il numero di una stazione preferita e poi premere OK per confermare.
Memorizzazione diretta di un podcast nell'elenco dei preferiti	<ol style="list-style-type: none">1. Premere e tenere premuto uno dei 4 tasti preimpostati (1-4) su PRIMUS.2. Sul telecomando: Premere e tenere premuto uno dei tasti preimpostati (1-9).

Selezione di un podcast dall'elenco dei preferiti	<p>Sono disponibili 3 opzioni per selezionare un preferito:</p> <ol style="list-style-type: none"> 1. Premere FAV. Premere + o - sul telecomando (oppure ruotare la manopola di comando) per selezionare un'emittente radiofonica dall'elenco dei preferiti e poi premere OK per confermare. 2. Premere uno dei 4 tasti preimpostati (1-4) su PRIMUS. 3. Premere uno dei tasti preimpostati (0-9) sul telecomando per selezionare una delle stazioni preferite (1-30).
Visualizzazione delle informazioni* sul podcast (se disponibili)	Premere ripetutamente INFO sul telecomando.
Silenziamento o ripristino dell'audio	Premere il tasto  sul telecomando.

*Le informazioni sul podcast (se disponibili) contengono: Artista e titolo del brano, descrizione del podcast, Codec e velocità di campionamento, buffer di riproduzione e data.



Per selezionare dei preferiti a 2 cifre, premere i tasti sul telecomando uno dopo l'altro.

10.2 Menu di configurazione

Nella modalità podcast premere **SETUP** per passare al menu di configurazione (vedere il capitolo "Panoramica dei menu"). Sono disponibili le seguenti opzioni e le impostazioni attuali (se valide) sono indicate con un asterisco (*).

- [Ascoltato per ultimo]
Impostazione dell'ultima emittente radiofonica e podcast ascoltati.
- [Elenco dei podcast]
Impostazione dei podcast disponibili (vedere capitolo "Elenco dei podcast").
- [Cuffie Bluetooth]
Per collegare o scollegare delle cuffie Bluetooth, vedere il capitolo "Funzioni generali".

- [Config. di sistema]
Vedere il capitolo "Configurazioni del sistema".
- [Menu principale]
Per selezionare altre funzioni di riproduzione, la sveglia o il timer di spegnimento.

10.3 Elenco dei podcast

Nell'[Elenco dei podcast] sono disponibili i seguenti menu e sottomenu:

- [Località (nome della località)]
Ricerca e impostazione di podcast disponibili nelle vicinanze.
- [Cerca]
Ricerca di podcast disponibili mediante l'immissione di parole chiave.
- [Località]
Ricerca e impostazione di podcast in base alla località.
- [Scoperta]
Ricerca di podcast in base a origine, genere e lingua e visualizzazione dell'elenco dei risultati con "Visualizzazione podcast".



11 Modalità Bluetooth

PRIMUS può collegarsi a dispositivi di riproduzione compatibili con Bluetooth (ad es. telefoni cellulari) entro una portata di circa 10 metri.



Prima di collegare PRIMUS a un altro dispositivo, occorre interrompere qualsiasi collegamento Bluetooth esistente!

11.1 Accoppiamento

1. Premere il pulsante  su PRIMUS o sul telecomando. Oppure premere una volta **MENU** e quindi **+** o **-** sul telecomando (oppure ruotare la manopola di comando) per selezionare la modalità Bluetooth e poi premere **OK** per confermare.
Quando il piccolo simbolo Bluetooth  lampeggia, PRIMUS è pronto per l'accoppiamento.
2. Sul dispositivo di riproduzione compatibile con Bluetooth, attivare la funzione Bluetooth e cercare dispositivi Bluetooth disponibili.
3. Selezionare "PRIMUS" nell'elenco dei dispositivi Bluetooth disponibili per avviare l'accoppiamento.
Quando viene stabilito il collegamento, il simbolo Bluetooth  smette di lampeggiare e resta acceso.

11.2 Funzionamento

Selezione della modalità Bluetooth	Premere il pulsante  su PRIMUS o sul telecomando. Oppure premere una volta MENU e quindi ⏪ o ⏩ (oppure ruotare la manopola di comando) per selezionare la modalità Bluetooth e poi premere OK per confermare.
Avvio della riproduzione	Selezionare un file audio dal dispositivo di riproduzione compatibile con Bluetooth e avviare la riproduzione.
Pausa o ripresa della riproduzione	Premere ⏸ .
Passare al file audio precedente o successivo	Premere ⏪ o ⏩ .

Ricerca rapida in avanti o all'indietro all'interno di un file audio	Durante la riproduzione premere e tenere premuto ⏮ oppure ⏭ .
Interruzione del collegamento Bluetooth	<ul style="list-style-type: none"> • Passare a un'altra modalità di riproduzione oppure • Selezionare [Scollegamento BT] dal menu di configurazione (vedere sotto) oppure • Premere e tenere premuto il tasto ✂ sul telecomando.
Visualizzazione delle informazioni sul file audio (se disponibili)	Premere INFO ripetutamente sul telecomando.

11.3 Menu di configurazione





Nella modalità Bluetooth premere **SETUP** per passare al menu di configurazione (vedere il capitolo "Panoramica dei menu"). Sono disponibili le seguenti opzioni e le impostazioni attuali (se valide) sono indicate con un asterisco (*).

- [Bluetooth scollega]
Interruzione del collegamento Bluetooth.
- [Vedi dettagli]
 - [Info Bluetooth]: visualizzazione dello stato di collegamento Bluetooth disponibile.
 - [Dispositivo connesso]: visualizzazione del dispositivo Bluetooth attualmente collegato.
- [Config. di sistema]
Vedere il capitolo "Configurazioni del sistema".
- [Menu principale]
Per selezionare altre funzioni di riproduzione, la sveglia o il timer di spegnimento.

12 Modalità AUX In 1

12.1 Funzionamento

Il dispositivo di riproduzione esterno (ad es. riproduttore Blu-ray) deve essere collegato alla presa di ingresso AUX In 1 di PRIMUS mediante un cavo audio (con connettore RCA, non fornito).

Selezione della modalità AUX In 1	Premere il pulsante AUX su PRIMUS per passare alla modalità AUX In 1. Oppure premere il tasto  del telecomando. Oppure premere una volta MENU e quindi  o  (oppure ruotare la manopola di comando) per selezionare la modalità AUX In 1 e poi premere OK per confermare.
Avvio e gestione della riproduzione	Tutte le attività di riproduzione vengono svolte sul dispositivo di riproduzione esterno.
Silenziamento o ripristino dell'audio	Premere il simbolo  o il tasto  .

12.2 Menu di configurazione



Nella modalità AUX In 1 premere **SETUP** per passare al menu di configurazione (vedere il capitolo "Panoramica dei menu"). Sono disponibili le seguenti opzioni e le impostazioni attuali (se valide) sono indicate con un asterisco (*).

- [Cuffie Bluetooth]
Per collegare o scollegare delle cuffie Bluetooth, vedere il capitolo "Funzioni generali".
- [Config. di sistema]
Vedere il capitolo "Configurazioni del sistema".
- [Menu principale]
Per selezionare altre funzioni di riproduzione, la sveglia o il timer di spegnimento.

13 Modalità AUX In 2

13.1 Funzionamento

Il dispositivo di riproduzione esterno (ad es. riproduttore mp3) deve essere collegato alla presa di ingresso AUX In 2 di PRIMUS mediante un cavo audio (con connettore RCA, non fornito).

Selezione della modalità AUX In 2	Premere il pulsante AUX su PRIMUS per passare alla modalità AUX In 2. Oppure premere il tasto  del telecomando. Oppure premere una volta MENU e quindi II<< o >>II (oppure ruotare la manopola di comando) per selezionare la modalità AUX In 2 e poi premere OK per confermare.
Avvio e gestione della riproduzione	Tutte le attività di riproduzione vengono svolte sul dispositivo di riproduzione esterno.
Silenziamento o ripristino dell'audio	Premere il simbolo  o il tasto II .

13.2 Menu di configurazione



Nella modalità AUX In 2 premere **SETUP** per passare al menu di configurazione (vedere il capitolo "Panoramica dei menu"). Sono disponibili le seguenti opzioni e le impostazioni attuali (se valide) sono indicate con un asterisco (*).

- [Cuffie Bluetooth]
Per collegare o scollegare delle cuffie Bluetooth, vedere il capitolo "Funzioni generali".
- [Config. di sistema]
Vedere il capitolo "Configurazioni del sistema".
- [Menu principale]
Per selezionare altre funzioni di riproduzione, la sveglia o il timer di spegnimento.

14 Modalità ottica

14.1 Funzionamento

Il dispositivo di riproduzione esterno (ad es. amplificatore audio) deve essere collegato all'ingresso ottico di PRIMUS mediante un cavo audio (con connettore ottico, non fornito).

Selezione della modalità ottica	Premere il tasto  del telecomando. Oppure premere una volta MENU e quindi II<< o >>II (oppure ruotare la manopola di comando) per selezionare la modalità ottica e poi premere OK per confermare.
Avvio e gestione della riproduzione	Tutte le attività di riproduzione vengono svolte sul dispositivo di riproduzione esterno.
Silenziamento o ripristino dell'audio	Premere il simbolo  o il tasto ▶II .

14.2 Menu di configurazione

Nella modalità Ingresso ottico premere **SETUP** per passare al menu di configurazione (vedere il capitolo "Panoramica dei menu"). Sono disponibili le seguenti opzioni e le impostazioni attuali (se valide) sono indicate con un asterisco (*).

- [Cuffie Bluetooth]
Per collegare o scollegare delle cuffie Bluetooth, vedere il capitolo "Funzioni generali".
- [Config. di sistema]
Vedere il capitolo "Configurazioni del sistema".
- [Menu principale]
Per selezionare altre funzioni di riproduzione, la sveglia o il timer di spegnimento.



L'ingresso ottico supporta solo fonti musicali PCM lineare, 2 canali a 16 bit o 24 bit.

15 Servizi di streaming

PRIMUS è in grado di riprodurre contenuti dei seguenti servizi di streaming:



I simboli di questi servizi sono riportati anche sul display di PRIMUS.



Il dispositivo (ad es. smartphone) deve essere connesso alla stessa rete di PRIMUS!

I suggerimenti per l'app UNDOK™ sono disponibili nel capitolo 19.

Consigliamo di installare prima l'app UNDOK™ sul dispositivo con cui si intende gestire PRIMUS (che può essere ad esempio uno smartphone o un tablet).



Attenzione: l'uso dei servizi di streaming prevede la stipula di contratti con i relativi fornitori; questi contratti possono comportare dei costi. In particolare, le offerte gratuite contengono spesso pubblicità. Eventuali modifiche sono a carico dei servizi di streaming. Per maggiori informazioni consultare le home page dei fornitori.



I servizi possono anche funzionare direttamente attraverso l'app del fornitore del servizio di streaming o su PRIMUS stesso. Informarsi presso il fornitore.

15.1 Funzionamento

Le attività descritte di seguito avvengono in modo analogo per tutti i servizi di streaming disponibili.

Selezione di un servizio di streaming	<p>Premere il tasto  su PRIMUS o sul telecomando e passare alla selezione del servizio di streaming desiderato. I simboli dei servizi indicati sopra compaiono anche sul display di PRIMUS.</p> <p>Oppure premere una volta MENU e quindi II<< o >>II (oppure ruotare la manopola di comando) per selezionare il servizio di streaming desiderato e poi premere OK per confermare.</p>
Accesso a un account di streaming (Deezer, Amazon Music)	<p>Per utilizzare un servizio di streaming su PRIMUS, effettuare il login in PRIMUS oppure attraverso l'app UNDOK™ installata sul proprio dispositivo mobile con il proprio account. Seguire le istruzioni sullo schermo.</p>
Utilizzo di Spotify Connect	<p>Utilizzare uno smartphone, tablet o computer come telecomando per Spotify. Visitare spotify.com/connect per maggiori informazioni.</p>
Pausa o ripresa della riproduzione	<p>Premere II .</p>
Passare al file audio precedente o successivo	<p>Premere II<< o >>II.</p>
Memorizzazione di un brano nell'elenco dei preferiti	<p>È possibile memorizzare un massimo di 8 brani (10 brani con Spotify).</p> <ol style="list-style-type: none">1. Premere e tenere premuto il tasto FAV su PRIMUS fino a quando viene visualizzato l'elenco dei preferiti e viene mostrato [Salva su preselez.]2. Premere + o - sul telecomando (oppure ruotare la manopola di comando) per selezionare il numero di una stazione preferita e poi premere OK per confermare.
Memorizzazione diretta di un brano nell'elenco dei preferiti	<ol style="list-style-type: none">1. Premere e tenere premuto uno dei 4 tasti preimpostati (1-4) su PRIMUS.2. Sul telecomando: Premere e tenere premuto uno dei tasti preimpostati 1-8 (Spotify 0-9).

Selezione di un brano nell'elenco dei preferiti	<p>Sono disponibili 3 opzioni per selezionare un preferito:</p> <ol style="list-style-type: none"> 1. Premere FAV. Premere + o - sul telecomando (oppure ruotare la manopola di comando) per selezionare un'emittente radiofonica dall'elenco dei preferiti e poi premere OK per confermare. 2. Premere uno dei 4 tasti preimpostati (1-4) su PRIMUS. 3. Premere uno dei tasti preimpostati (1-8) del telecomando (Spotify 0-9) per selezionare un preferito.
Visualizzazione delle informazioni sul brano (se disponibili)	Premere ripetutamente INFO sul telecomando.
Silenziamiento o ripristino dell'audio	Premere il tasto  sul telecomando.

15.2 Menu di configurazione

Nella modalità Streaming musicale premere **SETUP** per passare al menu di configurazione (vedere il capitolo "Panoramica dei menu"). Sono disponibili le seguenti opzioni e le impostazioni attuali (se valide) sono indicate con un asterisco (*).

- [Cuffie Bluetooth]
Per collegare o scollegare delle cuffie Bluetooth, vedere il capitolo "Funzioni generali".
- [Config. di sistema]
Vedere il capitolo "Configurazioni del sistema".
- [Menu principale]
Per selezionare altre funzioni di riproduzione, la sveglia o il timer di spegnimento.

16 Sveglia

16.1 Impostazione di una sveglia

È possibile impostare una sveglia.

1. Premere e tenere premuto  sul telecomando per selezionare l'impostazione della sveglia.

In alternativa, premere **SETUP** in una modalità di riproduzione e poi selezionare [Menu principale] e quindi [Sveglia].

È anche possibile impostare la sveglia quando PRIMUS è in modalità stand-by (off). A tale scopo premere e tenere premuto il tasto  sul telecomando.

2. Selezionare la sveglia che si vuole impostare e poi premere **OK**.
3. Sono disponibili le seguenti opzioni per impostare una sveglia. Ruotare la manopola di comando oppure premere i tasti di comando per effettuare la configurazione (vedere il capitolo "Panoramica dei menu").

- [Abilita]

Per attivare e disattivare la ripetizione di una sveglia. Sono disponibili le seguenti opzioni:

- [Off]: per disattivare la sveglia.
- [Ogni giorno]: per attivare la sveglia ogni giorno.
- [Una volta]: per attivare la sveglia solo una volta.
- [Fine settimana]: per attivare la sveglia sabato e domenica.
- [Giorni della sett.]: per attivare la sveglia da lunedì a venerdì.

- [Ora]

Per impostare l'ora della sveglia.

- [Modalità]

Per selezionare il tipo di sveglia. Sono disponibili le seguenti opzioni:

- [Cicalino]
- [Radio Internet]
- [DAB]
- [FM]

- [Preset]

Per selezionare l'ultima emittente ascoltata o un'emittente preimpostata come sveglia. Compare solo se la [Modalità] selezionata è Radio Internet, DAB oppure FM.

- [Volume sveglia]
Per impostare il volume della sveglia.
- [Memorizzazione]
Per salvare le impostazioni.
Dopo aver selezionato [Memorizzazione], le impostazioni della sveglia vengono memorizzate. Se una sveglia è attiva, viene visualizzato il simbolo della sveglia (🕒).

16.2 Accensione o spegnimento della sveglia

- Quando PRIMUS è in modalità operativa o in stand-by (off), premere ripetutamente 🔔 sul telecomando per attivare o disattivare la sveglia.
- Se una sveglia è attiva, viene visualizzato il simbolo della sveglia (🕒).

16.3 Spegnimento di una sveglia attiva

- Premere 🔌 o 🔔 sul telecomando per spegnere una sveglia che suona.

16.4 Ripetizione della sveglia (snooze)

- Per posticipare (tempo predefinito: 10 minuti) una sveglia che suona, premere la manopola di comando o il tasto ⏸️).
- Premere + o - sul telecomando (o ruotare la manopola di comando) per cambiare il tempo della ripetizione (5, 10, 15 o 30 minuti).
- Durante il periodo di disattivazione temporanea, il simbolo della sveglia lampeggia e viene visualizzato il tempo di disattivazione rimanente.
- Per annullare la funzione di ripetizione (snooze), premere 🔌 o 🔔 sul telecomando.

17 Timer di spegnimento

Questa opzione consente di definire il tempo oltre il quale PRIMUS si spegne automaticamente.

1. Premere **SETUP** in una modalità di riproduzione e selezionare [Menu principale] e poi [Sleep].
Oppure premere direttamente il tasto **SLEEP** sul telecomando per accendere o spegnere il timer di spegnimento.
2. Premere **+** o **-** sul telecomando (oppure ruotare la manopola di comando) per selezionare un timer di spegnimento (15, 30, 45, 60 o 90 minuti).
3. Premere **OK** per confermare la selezione.

Quando il timer di spegnimento è attivo, viene mostrato il simbolo del timer di spegnimento () e il tempo restante. Per annullare il timer di spegnimento, selezionare [Sleep OFF].

18 Configurazioni del sistema

18.1 Accesso alle configurazioni del sistema

- Premere **SETUP** in una modalità di riproduzione e poi selezionare [Config. di sistema].
- Consultare i capitoli seguenti per i dettagli di ogni impostazione.
- Le impostazioni attuali (se valide) sono indicate con un asterisco (*).
- Vedere il capitolo “Panoramica dei menu” per la ricerca e la selezione tra le impostazioni del sistema.

18.2 Equalizzatore

Selezionare una delle opzioni dell'equalizzatore per adattare il suono a proprio piacimento.

- [Suono 3D]
Con Suono 3D si aumenta la zona stereo migliorando la profondità della musica riprodotta.
- [Intensità]
Con Intensità si adattano gli alti e i bassi al volume attuale, in modo da poter udire chiaramente i toni tenui anche quando la musica è bassa.
- [Bassi]
Regolazione dei bassi per modificare il suono a proprio piacimento.
- [Alti]
Regolazione dei suoni alti per modificare il suono a proprio piacimento.
- Selezionare una delle opzioni predefinite dell'equalizzatore: [Flat], [Pop], [Rock], [Jazz] e [Classica].

18.3 Rete

- [Assistente di rete]
Per configurare una connessione di rete.
- [Config. PBC Wlan]
Selezionare questa opzione se il router wireless supporta i metodi di configurazione WPS e PBC.

- [Vedere impostaz.]
Per visualizzare le attuali informazioni di rete.
- [Impostaz. manuali]
Nell'opzione [Senza cavo] selezionare [DHCP attivo] per assegnare automaticamente l'indirizzo IP oppure [DHCP inattivo] per assegnarlo manualmente.
- [Setup NetRemote PIN]
Per configurare un NetRemote PIN.
- [Profilo di rete]
Per visualizzare un elenco di reti memorizzate in PRIMUS.
- [Cancella le impostazioni di rete]
Per cancellare tutte le impostazioni di rete.
- [Tenere rete connessa]
Per mantenere il collegamento di rete WiFi. Selezionando [Sì] è possibile attivare PRIMUS dallo stato di stand-by utilizzando un'app remota. Selezionando [NO] il collegamento di rete WiFi viene disattivato in modalità stand-by.

18.4 Ora/data

- [Imp. ora/data]
Per impostare ora e data.
- [Aggiorn. automatico]
Per la selezione di una sorgente (radio, rete Internet o nessun aggiornamento) per l'aggiornamento automatico di data e ora.
 - Se si aggiorna l'ora da una sorgente (radio - FM/DAB), l'impostazione dell'ora legale non ha effetto.
 - Se si aggiorna l'ora dalla rete Internet, occorre impostare il fuso orario.
- [Imposta formato]
Formato orario 12 o 24 ore.
- [Impostazione fuso orario]
Per definire un fuso orario.
- [Ora legale?]
Per attivare o disattivare l'ora legale.

18.5 Stand-by inattivo

- Questa opzione consente di stabilire il tempo oltre il quale PRIMUS si spegne automaticamente. Opzioni disponibili: Off, 2, 4, 5 e 6 ore.

18.6 Lingua

- Questa opzione consente di impostare la lingua del menu. Opzioni disponibili: inglese, tedesco, danese, spagnolo, francese, italiano, olandese, norvegese, polacco, portoghese, finlandese, svedese e turco.

18.7 Ripristino valori di default

- Questa opzione cancella tutte le impostazioni definite dall'utente e le sostituisce con le impostazioni predefinite originarie.

18.8 Aggiornamento software

- [Aggiorn. autom.]
Per impostare la ricerca automatica regolare di aggiornamenti.
- [Verifica ora]
Per la ricerca immediata di aggiornamenti.
Se è disponibile un nuovo software, PRIMUS chiederà se si intende eseguire l'aggiornamento.
Prima di un aggiornamento del software, accertarsi che PRIMUS abbia un'alimentazione elettrica stabile. Un'interruzione dell'alimentazione elettrica durante un aggiornamento del software può danneggiare PRIMUS.

18.9 Installazione guidata

- Per eseguire la configurazione iniziale (vedere capitolo "Configurazione iniziale").

18.10 Informazioni

- Qui vengono visualizzati la versione attuale del software, la versione di Spotify, l'identificativo della radio e il nome del dispositivo.

18.11 Luminosità del display

Per selezionare la luminosità del display: Il sensore sul lato anteriore di PRIMUS adatta automaticamente il grado di luminosità del display in base alla luce dell'ambiente. È possibile regolare le impostazioni per condizioni di luminosità o di buio, ad es. in camera da letto.

- [Ambiente luminoso]
Livello da 8 a 15
- [Ambiente buio]
Livello da 1 a 8

19 Utilizzo dell'app UNDOK™ per la gestione di PRIMUS

PRIMUS è compatibile con l'app UNDOK™ di Frontier Smart Technologies. L'app offre funzioni di telecomando complete per moduli audio basati su FS con smartphone iOS o Android.

Installazione e utilizzo dell'app UNDOK™:

1. Scaricare l'app UNDOK™ dall'App Store oppure da Google Play e installarla sul proprio dispositivo iOS o Android.



2. Collegare il dispositivo smart alla stessa rete Wi-Fi di PRIMUS.
3. Avviare l'app UNDOK™ sul dispositivo smart. L'app cerca sistemi audio compatibili. È anche possibile selezionare **+** per avviare la ricerca di sistemi audio.
4. Selezionare "PRIMUS" dall'elenco dei sistemi audio disponibili.

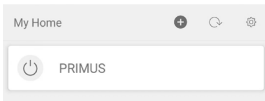

5. Gestire PRIMUS attraverso l'app UNDOK™.

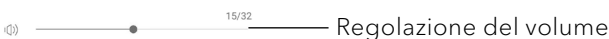
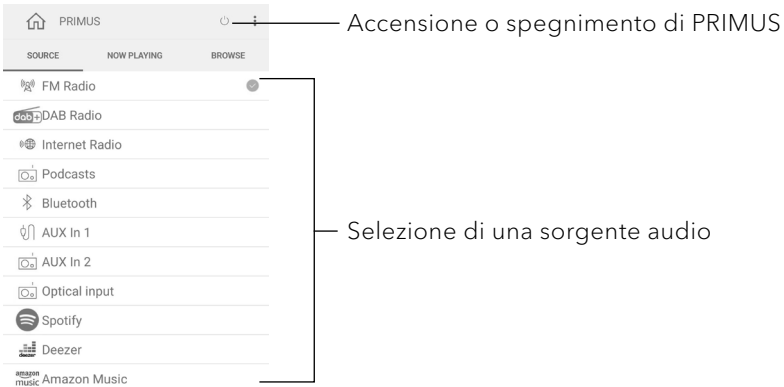

20 Risoluzione degli errori

In tutti gli apparecchi elettrici possono verificarsi guasti. Non sempre si tratta necessariamente di un difetto di PRIMUS. La seguente tabella offre consigli per la risoluzione degli errori.

Guasto	Possibile causa	Soluzione
L'apparecchio non si accende.	Il cavo di alimentazione non è collegato correttamente.	Collegare correttamente il cavo di alimentazione.
PRIMUS non reagisce.	Errore di PRIMUS.	Scollegare la spina e reinserirla. Poi riaccendere PRIMUS.
Il telecomando non funziona o funziona solo parzialmente.	La distanza rispetto a PRIMUS è troppo grande.	Ridurre la distanza tra il telecomando e PRIMUS.
	La batteria è scarica.	Sostituire la batteria.
Audio assente o cattivo.	L'audio è disattivato.	Regolare il volume.
	PRIMUS non si trova nella modalità di riproduzione corretta.	Selezionare un'altra modalità di riproduzione.
	Le cuffie sono collegate.	Staccare lo spinotto delle cuffie.
	La ricezione FM/DAB o di Internet è cattiva.	Orientare l'antenna FM/DAB o controllare il collegamento Wi-Fi.
	Interferenze radio.	Allontanare PRIMUS da altri apparecchi elettronici.
	Nessun suono attraverso l'ingresso ottico.	Selezionare PCM come uscita nell'apparecchio esterno.
Intensità del segnale Wi-Fi insufficiente.	Il router è troppo distante o bloccato.	Avvicinare PRIMUS al router o modificare la posizione dell'antenna Wi-Fi.

Guasto	Possibile causa	Soluzione
Mancato collegamento alla rete Wi-Fi.	Il router non è acceso o non funziona correttamente.	Accendere il router o verificare lo stato del router.
	Procedimento di configurazione sbagliato.	Verificare che il router supporti il WPS e che utilizzi il procedimento di configurazione corretto (PBC o PIN). Riconfigurare le impostazioni Wi-Fi.
L'emittente radiofonica Internet a volte non funziona.	Alcune emittenti supportano solo un numero limitato di ascoltatori.	Riprovare di nuovo in un secondo momento.
	L'emittente radiofonica non trasmette.	Riprovare di nuovo in un secondo momento.
Alcune emittenti radiofoniche Internet scompaiono dall'elenco delle emittenti.	Quando l'emittente non trasmette viene rimossa dall'elenco.	Riprovare di nuovo in un secondo momento. Quando l'emittente ricomincia a trasmettere, compare nuovamente nell'elenco.
Il dispositivo USB non si carica.	Il cavo USB non è collegato oppure è rotto.	Controllare il cavo USB.
Il dispositivo USB non riproduce musica.	La riproduzione USB non è supportata.	La porta USB è usata per la ricarica.

21 Pulizia

NOTA!

Danni materiali dovuti a pulizia impropria!

Una pulizia impropria può comportare danni a PRIMUS oppure l'arresto di determinate funzioni.

- Non utilizzare detergenti abrasivi o a base di solventi, poiché potrebbero danneggiare la superficie di PRIMUS.
- Non utilizzare aria calda o compressa per l'asciugatura di PRIMUS.
- Gli angoli e i bordi di PRIMUS sono sensibili alla pressione. Devono essere protetti da una pressione eccessiva.

Eliminazione di impronte digitali e di sporcizia leggera

- Pulire PRIMUS solo dall'esterno usando un panno morbido e asciutto.

Eliminazione di sporco ostinato

- Pulire PRIMUS solo dall'esterno con un panno leggermente inumidito, poi asciugare PRIMUS con un panno morbido e asciutto.

22 Garanzia

Per avvalersi della garanzia si applica quanto segue, senza limitazione dei diritti legali dell'acquirente:

- le rivendicazioni di garanzia possono essere fatte valere entro un periodo di max. 2 anni (1 anno in America del Nord e in Australia) dalla data d'acquisto.
- Durante il periodo di garanzia, sonoro audio GmbH elimina gratuitamente tutti i difetti dovuti a errori di materiale o produzione, a propria scelta riparando o sostituendo PRIMUS.
- In caso di reclami rivolgersi al proprio rivenditore o al nostro servizio clienti. I contatti sono disponibili alla voce "Contatti" (capitolo 1.1) oppure all'indirizzo www.sonoro.com.
- La riparazione o sostituzione di PRIMUS non comportano l'inizio di un nuovo periodo di garanzia. Resta determinante il periodo di garanzia di 2 anni (1 anno in America del Nord e in Australia) dalla data d'acquisto.
- Sono esclusi dalla garanzia le batterie, i danni causati da uso improprio, la normale usura e i difetti che influiscono in misura irrilevante sul valore o sulla funzionalità di PRIMUS. La garanzia decade anche in caso di interventi non eseguiti dal nostro centro di assistenza autorizzato.
- La presente garanzia non limita e non annulla i diritti dell'acquirente previsti dalla legge in caso di difetti.

PRIMUS SO-341

NL

**2-WEGS ALL-IN-ONE MUZIEKSYSTEEM MET GEÏNTEGREERDE
5.25" SUBWOOFER, INTERNETRADIO, WIFI, DAB+ & BLUETOOTH®**



Gebruikshandleiding

Inhoudsopgave

1	Inleiding	212
1.1	Contactgegevens	212
1.2	Beoogd gebruik.....	213
2	Met uw PRIMUS vertrouwd worden	213
2.1	Omvang van de levering	213
2.2	Bedieningselementen en poorten.....	214
2.3	Technische gegevens.....	218
2.4	Handelsmerken en merknamen	219
3	Aan de slag	220
3.1	De PRIMUS uitpakken	220
3.2	De batterij in de afstandsbediening plaatsen en vervangen	220
3.3	De antennes gebruiken	221
3.4	De initiële configuratie uitvoeren.....	222
4	Basiswerking	224
5	De menu's gebruiken	226
6	Displaysymbolen	227
7	FM-radiomodus	228
7.1	Werking.....	228
7.2	Configuratiemenu	229
8	DAB-radiomodus	231
8.1	Werking.....	231
8.2	Configuratiemenu	232
9	Internetradiomodus	234
9.1	Werking.....	234
9.2	Configuratiemenu	235
9.3	Zenderlijst.....	236
10	Podcastmodus	237
10.1	Werking.....	237
10.2	Configuratiemenu	238
10.3	Podcast list.....	239
11	Bluetoothmodus	240
11.1	Koppeling tot stand brengen	240
11.2	Werking.....	240
11.3	Configuratiemenu	241
12	AUX In 1-modus	242
12.1	Werking.....	242
12.2	Configuratiemenu	242

13	AUX In 2-modus	243
13.1	Werking.....	243
13.2	Configuratiemenu	243
14	Optische modus.....	244
14.1	Werking.....	244
14.2	Configuratiemenu	244
15	Streamingservices.....	245
15.1	Werking.....	246
15.2	Configuratiemenu	247
16	Alarm.....	248
16.1	Alarm instellen	248
16.2	De alarmen aan of uit zetten	249
16.3	Een geactiveerd alarm uit zetten.....	249
16.4	Sluimeren.....	249
17	Slaapstandtimer.....	250
18	Systeeminstellingen.....	251
18.1	Toegang tot de systeeminstellingen.....	251
18.2	Equalizer	251
18.3	Netwerk.....	252
18.4	Tijd/datum	252
18.5	Inactieve stand-by	253
18.6	Taal.....	253
18.7	Fabrieksreset.....	253
18.8	Software-update.....	253
18.9	Setup wizard.....	253
18.10	Info.....	253
18.11	Achtergrondverlichting.....	254
19	De UNDOK™-app gebruiken om de PRIMUS te bedienen ...	255
20	Problemen oplossen	256
21	Reiniging.....	258
22	Garantie	259

1 Inleiding





Bedankt voor uw aankoop van de PRIMUS. Deze gebruikshandleiding en de veiligheidshandleiding bieden alle informatie die u nodig hebt om de PRIMUS zonder problemen en veilig te bedienen.

- Neem de gebruikshandleiding en de veiligheidshandleiding volledig door voordat u de PRIMUS gaat gebruiken.
- Bewaar de gebruikshandleiding en de veiligheidshandleiding om ze later te kunnen raadplegen.
- Als u de PRIMUS aan iemand anders doorgeeft, geef dan ook de gebruikshandleiding en de veiligheidshandleiding mee.
- Wanneer de aanwijzingen in de gebruikshandleiding en de veiligheidshandleiding niet worden opgevolgd, kan dit ernstig letsel of schade aan de PRIMUS veroorzaken.
- Wij zijn niet aansprakelijk voor schade die voortvloeit uit het niet naleven van de instructies in deze gebruikshandleiding en veiligheidshandleiding.

De afbeeldingen in deze gebruikshandleiding zijn bedoeld om de acties te illustreren die nodig zijn om de PRIMUS te bedienen.

Geniet van uw PRIMUS!

1.1 Contactgegevens

Adres	sonoro audio GmbH, Hammer Landstraße 45, 41460 Neuss, Duitsland
Telefoon	+49 2131 8834-141
Fax	+49 2131 7517-599
E-mail	support@sonoro.com
Website	 www.sonoro.com Duitsland:  https://www.instagram.com/sonoroaudio/  https://www.facebook.com/sonorodeutschland/ Frankrijk:  https://www.instagram.com/sonorofrance/

1.2 Beoogd gebruik

De PRIMUS is uitsluitend voor persoonlijk gebruik bestemd. Hij is niet bestemd voor commercieel gebruik. De PRIMUS is alleen bestemd voor de volgende taken:

- Afspelen van FM/DAB+/internetradio en muziekstreamingservices.
- Audio afspelen van externe apparaten verbonden via AUX In of de optische ingang.
- Audio afspelen van apparaten met Bluetooth (bijvoorbeeld mobiele telefoons).
- Muziek streamen naar Bluetooth-hoofdtelefoons.
- Externe apparaten opladen die via de USB-poort aangesloten zijn.

Elk ander gebruik wordt als niet-beoogd gebruik beschouwd en is verboden. Wij zijn niet aansprakelijk voor schade die voortvloeit uit niet-beoogd gebruik.

2 Met uw PRIMUS vertrouwd worden

2.1 Omvang van de levering

Naast de PRIMUS zijn de volgende accessoires eveneens inbegrepen in de levering:

- Afstandsbediening
- Eén knoopcelbatterij (CR2032, 3 V)
- Voedingskabel
- Telescopische FM/DAB-antenne
- Externe wifiantenne
- Gebruikshandleiding
- Veiligheidshandleiding

2.2 Bedieningselementen en poorten

Voorraanzicht

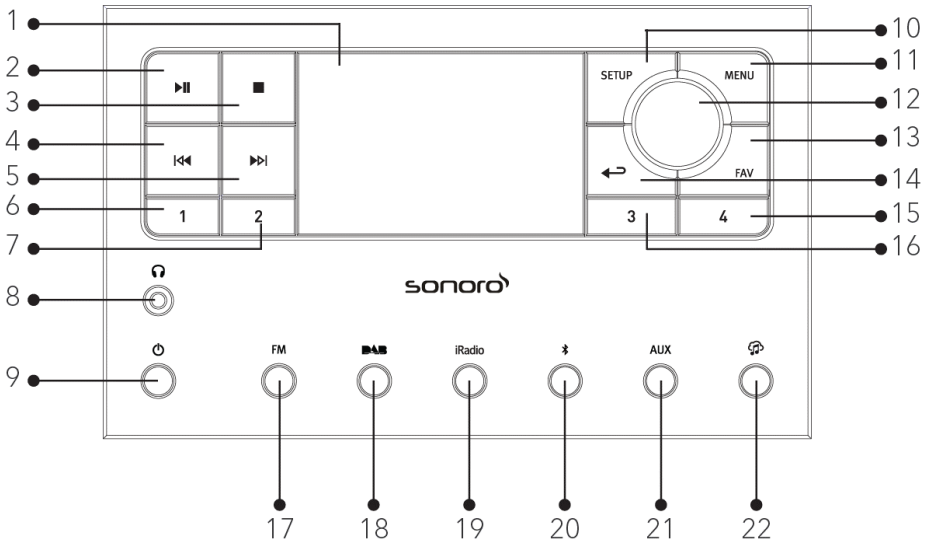

1. Display
2. Knop afspelen/pauze (▶||)
3. Stopknop (■)
4. Knop links, vorige overslaan (◀◀)
5. Knop rechts, volgende overslaan (▶▶)
6. Knop voorkeur 1 (1)
7. Knop voorkeur 2 (2)
8. Aansluiting hoofdtelefoon (🎧)
9. Stand-byknop (⏻)
10. Configuratieknop (SETUP)
11. Menuknop (MENU)
12. Volumeknop, bedieningsknop, OK-knop (druk op de draaiknop)
13. Knop favorieten (FAV)
14. Knop terug (←)
15. Knop voorkeur 4 (4)
16. Knop voorkeur 3 (3)
17. FM-radiomodus (FM)
18. DAB-radiomodus (DAB)
19. Internetradio- / podcastmodus (iRadio)
20. Bluetoothmodus (📶)
21. Hulpingang 1/2 modus (AUX)
22. Muziekstreamingservices (🎵)

Achteraanzicht

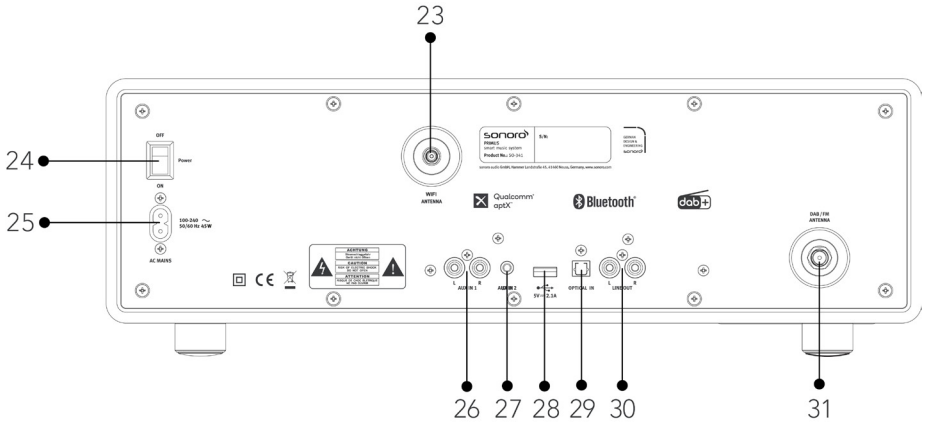

NL

- 23. Aansluiting externe wifiantenne
- 24. Hoofdschakelaar AAN/UIT
- 25. Wisselstroomaansluiting
- 26. Hulpingang 1 (RCA)
- 27. Hulpingang 2 (3,5 mm)
- 28. USB-poort
- 29. Optische poort
- 30. Lijnuitgang (RCA)
- 31. Aansluiting FM/DAB-antenne

Onderaanzicht

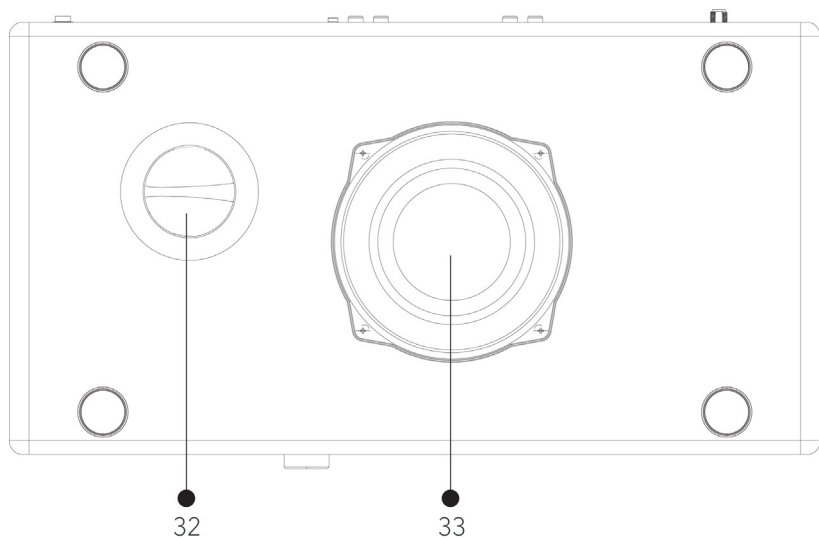

32. Opening voor bassweerkaatsing

33. Subwoofer-driver

Afstandsbediening

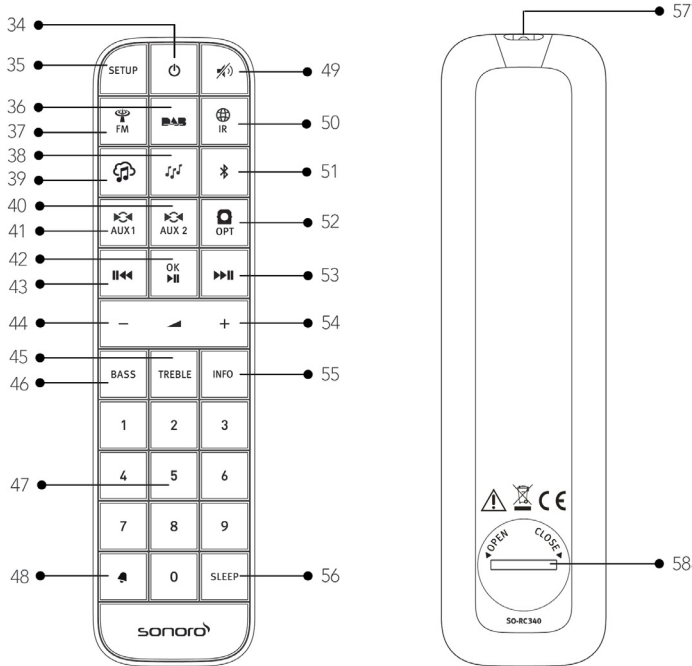

- 34. Stand-byknop (⏻)
 - 35. Configuratieknop (SETUP)
 - 36. DAB-radiomodus (DAB)
 - 37. FM-radiomodus (FM)
 - 38. Podcastmodus (🎵)
 - 39. Muziekstreamingservices (🎵)
 - 40. Hulpingang 1 modus (AUX1)
 - 41. Hulpingang 2 modus (AUX2)
 - 42. Knop afspelen/pauze (▶||), OK-knop
 - 43. Knop links, vorige overslaan (||◀)
 - 44. Knop volume verlagen (◀)*
 - 45. Knop treble instellen (TREBLE)
 - 46. Knop bass instellen (BASS)
 - 47. Knoppen voorkeurszenders (0-9)
 - 48. Knop alarm (🔔)
 - 49. Knop mute (🔇)
 - 50. Internetradiomodus (🌐)
 - 51. Bluetoothmodus (📶)
 - 52. Modus optische ingang (OPT)
 - 53. Knop rechts, volgende overslaan (▶▶||)
 - 54. Knop volume verhogen (+)*
 - 55. Informatieknop (INFO)
 - 56. Knop slaapstandtimer (SLEEP)
 - 57. Infraroodzender
 - 58. Batterijcompartiment
- *Bedieningsknoppen (+, -)

2.3 Technische gegevens

Specificatie	Waarde
Afmetingen (LxBxH)	ca. 450 x 258 x 153 mm
Gewicht	ca. 7,1 kg
Bedrijfstemperatuur	0 °C tot +40 °C
Display	2,8" TFT kleurendisplay
Frequentiebereik, FM	87,50 MHz - 108,00 MHz
DAB/DAB+	Band III, 174,928 MHz - 239,200 MHz
Internetradio	Wereldwijd meer dan 50.000 zenders
Voorkeurszenders	telkens 30 voor FM DAB/DAB+ Internetradio / podcasts 10 voor Spotify 8 voor Deezer Amazon Music
USB opladen	Uitgang: DC 5 V  , 2,1 A
AUX-IN	Poort 1: RCA-aansluiting Gevoeligheid: 800 mV Poort 2: 3,5 mm-aansluiting Gevoeligheid: 300 mV
Optische ingang, TOSLINK	Ondersteunt lineaire PCM Bemonsteringssnelheid: 32 KHz / 44,1 KHz / 48 KHz / 96 KHz Kanaal: Stereo 16 bit, 24 bit
Streaming	Bluetooth Spotify Deezer Amazon Music
Netwerk ondersteund	IEEE 802.11 a/b/g/n, banden 2,4 & 5GHz 2,412 GHz - 2,472 GHz / 5,18 GHz - 5,32 GHz / 5,50 GHz - 5,70 GHz
Zendvermogen	15 dBm voor 2,4 GHz 14 dBm voor 5 GHz wifi
Coderingsleutel	WEP, WPA, WPA2 (PSK), WPS
Bluetooth	Versie 4.1, profiel: AVRCP v1.5, A2DP 1.3 2,402 GHz - 2,480 GHz
Zendvermogen	4 dBm voor BT 7 dBm voor BT-LE
Batterij	CR2032 (afstandsbediening)
Voeding	AC 100 - 240 V, 50/60 Hz
Stand-byvermogen	< 1,0 W
Netwerk stand-by	< 2,0 W

De specificaties kunnen zonder kennisgeving veranderingen ondergaan.

2.4 Handelsmerken en merknamen



Het woordmerk Bluetooth® en de logo's zijn geregistreerd handelsmerken van Bluetooth SIG, Inc. en elk gebruik van deze merktekens door sonoro audio GmbH is onder licentie. Andere handelsmerken en handelsnamen behoren toe aan hun respectievelijke eigenaars.



De Spotify-software is onderworpen aan licenties voor derden die men hier vindt:

<https://www.spotify.com/connect/third-party-licenses>



Deezer en het Deezer-logo zijn internationale handelsmerken van Deezer S.A., geregistreerd in Frankrijk en in andere landen.



Amazon, Amazon Music Unlimited en alle betreffende logo's zijn handelsmerken van Amazon.com, Inc. of van haar dochterbedrijven.

3 Aan de slag

3.1 De PRIMUS uitpakken

1. Haal de PRIMUS uit de verpakking en controleer of de PRIMUS of de afzonderlijke onderdelen niet beschadigd zijn. Controleer of de levering volledig is (zie hoofdstuk "Omvang van de levering"). Neem onmiddellijk met uw dealer of met de klantendienst van sonoro audio GmbH contact op als u schade vaststelt.
2. Zet de PRIMUS op een geschikte plaats. Als u uw PRIMUS op een oppervlak van natuurlijk hout wilt zetten, moet u controleren of dit oppervlak hiervoor geschikt is. Oppervlakken behandeld met olie of boenwas kunnen vlekken veroorzaken.
3. Verwijder de beschermfolie van het display.

3.2 De batterij in de afstandsbediening plaatsen en vervangen

1. Open de afdekking van het batterijcompartiment aan de achterkant van de afstandsbediening door de afdekking met een muntje tegen de wijzers van de klok in te draaien.
2. Plaats de meegeleverde batterijen (CR2032, 3 V) met het label (+) naar boven.
3. Plaats de afdekking van het batterijcompartiment terug en sluit deze door de afdekking met een muntje met de wijzers van de klok mee te draaien.

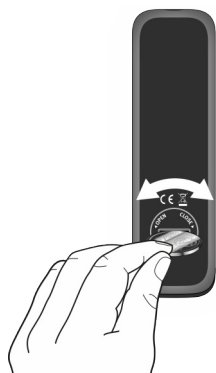

De infraroodsensor op de PRIMUS en de infraroodzender op de afstandsbediening tijdens het gebruik niet afdekken.

3.3 De antennes gebruiken

1. Schroef de staafantenne aan de achterkant van de PRIMUS op de FM/DAB-antenneconnector.

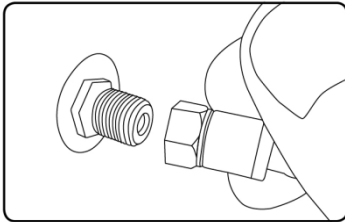

2. Als u de staafantenne gebruikt, moet u de staven van de antenne uitschuiven en de antenne richten zodat u een zo goed mogelijke ontvangst hebt.



Sluit de PRIMUS op een geschikte huisantenne aan voor nog betere ontvangst.

3. Schroef de gewenste wifiantenne aan de achterkant van de PRIMUS op de wifiantenneconnector. Breng de wifiantenne omhoog.

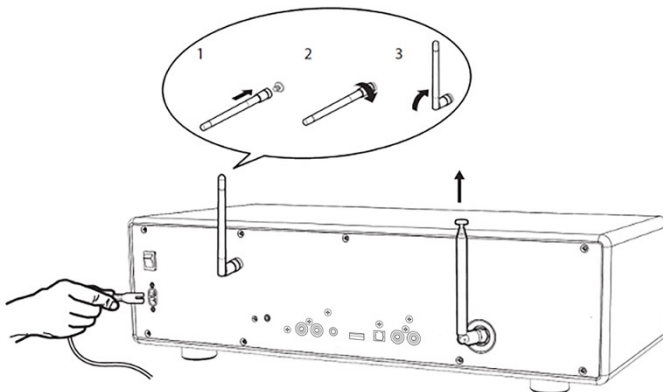

4. Sluit het AC-voedings snoer aan.

3.4 De initiële configuratie uitvoeren

Wanneer de PRIMUS voor de eerste keer elektrisch wordt gevoed, verschijnt de "Talen"-selectie (taal die op het display moet worden gebruikt) op het display. Vervolgens verschijnt de "Setup wizard" op het display. Volg onderstaande instructies om bepaalde initiële instellingen te configureren.

1. Wanneer de "Setup wizard" verschijnt, drukt u op **+** of **-** op de afstandsbediening (of draai aan de bedieningsknop) om "Ja" te selecteren. Druk vervolgens op **OK** om de configuratie te starten.



2. U wordt nu gevraagd om het volgende te selecteren:
 - Tijdsformaat (12 of 24 uur)
 - Bron voor automatisch updaten van datum en tijd (update via radio, internet of geen update).

Afhankelijk van uw selectie volgt u de instructies op het display om de datum en de tijd, de tijdzone, zomer-/wintertijd of draadloos netwerk te configureren. Draai aan de bedieningsknop op de PRIMUS of druk op de bedieningsknoppen op de afstandsbediening om te selecteren. Druk vervolgens op **OK** om te bevestigen (zie hoofdstuk "De menu's gebruiken").

Als u updaten via het internet selecteert, moet er wifiverbinding zijn. Wanneer u de code van uw draadloze netwerk invoert, draait u aan de bedieningsknop op de PRIMUS of drukt u op de bedieningsknoppen op de afstandsbediening om een teken te selecteren. Druk vervolgens op **OK** om te bevestigen. Selecteer [BKSP] om de laatste invoer te verwijderen. Selecteer [ANNULEREN] om het invoeren van de code te annuleren. Selecteer [OK] om de ingevoerde code te bevestigen.

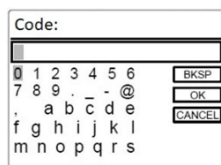



3. Wanneer "Setup wizard voltooid" verschijnt, drukt u op **OK** om de setup wizard te verlaten.



Om de setup wizard opnieuw uit te voeren, gaat u naar [Systeeminstellingen], vervolgens selecteert u [Setup wizard] (zie hoofdstuk "Systeeminstellingen").

4 Basiswerking

Om in te schakelen	Druk op  . De PRIMUS begint te werken in de laatst geselecteerde afspeelmodus.
Om uit te schakelen (stand-bymodus)	Druk op  . De datum en de tijd (indien ingesteld) verschijnen. De PRIMUS schakelt automatisch in de stand-bymodus wanneer er 15 minuten lang niets is afgespeeld of bediend.
Om een afspeelmodus te selecteren	Druk eenmaal op MENU en vervolgens op ⏮ of ⏭ (of draai aan de bedieningsknop) om een afspeelmodus te selecteren. Druk vervolgens op OK om te bevestigen. Sequentie van de modi: FM-radio > DAB-radio > Internetradio > Podcasts > Bluetooth > Aux In 1 > Aux In 2 > Optisch > Spotify > Deezer > Amazon Music
Om rechtstreeks een afspeelmodus te selecteren	Druk op de toets rechtstreekse werkingsmodus op de afstandsbediening om rechtstreeks van de ene werkingsmodus naar een andere om te schakelen.
Om het volume te regelen	Druk op + of - op de afstandsbediening of draai aan de volumeknop op de PRIMUS.
Voor de eerste keer met een Bluetooth-hoofdtelefoon koppelen	In alle werkingsmodi behalve de Bluetoothmodus drukt u op de toets  op de afstandsbediening en houdt u deze toets ingedrukt. Of druk eenmaal op SETUP en vervolgens op + of - op de afstandsbediening (of draai aan de bedieningsknop) om [Bluetooth-hoofdtelefoon] te selecteren. Selecteer vervolgens [Bluetooth verbinding maken], daarna [Beschikbare apparaten] en druk op OK om te bevestigen. Wacht tot de naam van uw Bluetoothapparaat op het display verschijnt en druk vervolgens op OK om het te selecteren.

	<p>Wanneer het kleine symbool van de Bluetooth-hoofdtelefoon  knippert, is de PRIMUS in koppelingsmodus. Het symbool van de Bluetooth-hoofdtelefoon  stopt met knipperen wanneer de koppeling tot stand is gebracht. De naam van de gekoppelde Bluetooth-hoofdtelefoon wordt tijdelijk op het display weergegeven.</p> <p>Opmerking: Controleer of uw Bluetooth-hoofdtelefoon al in verkeningsmodus is en gereed is voor koppeling. Raadpleeg de handleiding van uw Bluetoothapparaat voor meer details.</p>
<p>Verbinden met een gekoppelde Bluetooth-hoofdtelefoon</p>	<p>In alle werkingsmodi behalve de Bluetoothmodus drukt u op de toets  op de afstandsbediening en houdt u deze toets ingedrukt. Of druk eenmaal op SETUP en vervolgens op + of - op de afstandsbediening (of draai aan de bedieningsknop) om [Bluetooth-hoofdtelefoon] te selecteren. Selecteer vervolgens [Bluetooth verbinding maken], daarna [Gekoppelde apparaten] en druk op OK om te bevestigen. De namen van uw gekoppelde Bluetoothapparaten verschijnen op het display. Selecteer uw apparaat en druk op OK om te bevestigen.</p> <p>Wanneer het kleine symbool van de Bluetooth-hoofdtelefoon  knippert, is de PRIMUS in koppelingsmodus. Het symbool van de Bluetooth-hoofdtelefoon  stopt met knipperen wanneer de koppeling tot stand is gebracht. De naam van de gekoppelde Bluetooth-hoofdtelefoon wordt tijdelijk op het display weergegeven.</p> <p>Opmerking: Controleer of uw Bluetooth-hoofdtelefoon al in verkeningsmodus is en gereed is voor koppeling. Raadpleeg de handleiding van uw Bluetoothapparaat voor meer details.</p>
<p>Om een gekoppelde Bluetooth-hoofdtelefoon los te koppelen</p>	<p>Druk eenmaal op SETUP en vervolgens op + of - op de afstandsbediening (of draai aan de bedieningsknop) om [Bluetooth-hoofdtelefoon] te selecteren. Selecteer vervolgens [Bluetooth-verbinding verbreken] en druk op OK om te bevestigen.</p>

5 De menu's gebruiken

In de PRIMUS zijn er drie menutypes.

- Configuratiemenu (voor specifieke instellingen in een afspeelmodus, bijv. [Automatisch FM-zenders zoeken] in FM-modus)
- Systeeminstellingen (voor algemene instellingen, bijv. tijd/datum, taal enz.)
- Hoofdmenu (voor toegang tot afspeelmodi en slaapstandtijd)

Om de menu's te openen	Druk op SETUP . De inhoud van de menu's kan verschillen in verschillende afspeelmodi.
Om een optie in de menu's te selecteren	Draai aan de bedieningsknop op de PRIMUS of druk op + of - op de afstandsbediening.
Om een selectie in de menu's te bevestigen	Druk op OK . (druk op de bedieningsknop op de PRIMUS)
Om één niveau terug te keren in het menu	Druk op ↩ .

6 Displaysymbolen

Raadpleeg de onderstaande tabel voor de betekenis van de displaysymbolen wanneer ze op de display verschijnen.

	Er is wifiverbinding tot stand gebracht (met signaalsterkte).
	De wifiverbinding is verbroken.
	Er is een Bluetoothapparaat verbonden.
	Er is een Bluetooth-hoofdtelefoon verbonden.
	Er is een alarm geactiveerd.
	De radiozender staat in de voorkeurslijst.
	FM RDS-informatie ontvangen.
	Er wordt een radiosignaal ontvangen (met signaalsterkte).
	Afspeelmodus alles herhalen is actief.
	Afspeelmodus één herhalen is actief.
	Afspeelmodus map herhalen is actief.
	Afspeelmodus map shuffle is actief.
	Afspeelmodus map alles herhalen en shuffle is actief.
	Slaapstandtimer is actief.
	Stereogeluid uitgeven is beschikbaar.
	De geluidsweergave is onderdrukt.
	Afspelen is gepauzeerd.

7 FM-radiomodus

7.1 Werking

Om de FM-radiomodus te openen	Druk op de toets FM op de PRIMUS of op de toets  op de afstandsbediening. Of druk eenmaal op MENU en vervolgens op ◀◀ of ▶▶ (of draai aan de bedieningsknop) om de FM-radiomodus te selecteren. Druk vervolgens op OK om te bevestigen.
Om de frequentie handmatig af te stemmen	Druk op ◀◀ of ▶▶ . Of druk op de bedieningsknop en houd deze ingedrukt om handmatig afstemmen te activeren.
Om automatisch af te stemmen op de volgende beschikbare zender	Druk op ◀◀ of ▶▶ en houd ingedrukt. Of druk op de bedieningsknop om de automatische instelling te starten.
Om een radiozender in de voorkeurslijst op te slaan	Er kunnen maximaal 30 radiozenders worden opgeslagen. <ol style="list-style-type: none">1. Druk op de toets FAV op de PRIMUS en houd deze toets ingedrukt tot de voorkeurslijst wordt weergegeven en [Voorkeuze opslaan] verschijnt.2. Druk op + of - op de afstandsbediening (of draai aan de bedieningsknop) om het nummer van een voorkeurszender te selecteren. Druk vervolgens op OK om te bevestigen.
Om een radiozender rechtstreeks in de voorkeurslijst op te slaan	Ga naar een zender en druk dan op een vooringestelde zenderknop (0-9) en houd deze ingedrukt op de afstandsbediening om hem direct in de voorkeurslijst op te slaan.

Om een radiozender in de voorkeurslijst op te roepen	<p>U hebt 3 opties om een opgeslagen voorkeur te selecteren:</p> <ol style="list-style-type: none"> 1. Druk op FAV. Druk op + of - op de afstandsbediening (of draai aan de bedieningsknop) om een radiozender in de voorkeurslijst te selecteren. Druk vervolgens op OK om te bevestigen. 2. Druk op een van de 4 voorkeurstoetsen (1-4) op de PRIMUS. 3. Druk op de knop van de voorkeurszender (0-9) op de afstandsbediening om naar een opgeslagen voorkeurszender (1-30) te gaan.
Om de informatie over de radiozender te raadplegen (indien beschikbaar)	Druk herhaaldelijk op INFO op de afstandsbediening.
Om de geluidsweggeve te onderdrukken of te herstellen	Druk op de knop  of II .



Om favorieten met 2 cijfers op te roepen, drukt u de knoppen na elkaar in op de afstandsbediening.

7.2 Configuratiemenu

Druk op **SETUP** in FM-modus om het configuratiemenu te openen (zie hoofdstuk "De menu's gebruiken"). De volgende opties zijn beschikbaar en de actuele instellingen (indien beschikbaar) zijn gemarkeerd met een sterretje (*).



- [Automatisch FM-zenders zoeken]
Om alle beschikbare radiozenders automatisch in de voorkeurslijst op te slaan.*
*Alle bestaande voorkeurszenders zullen gewist worden.
- [Scaninstelling]
Om te bepalen of alleen zenders met sterk signaal worden gescand tijdens de automatische instelling.
- [Audio-instelling]
Om naar de radio te luisteren in stereo- of mono geluidsweggeve.

- [Bluetooth-hoofdtelefoon]
Om Bluetooth-hoofdtelefoons te verbinden of los te koppelen, zie hoofdstuk "Basiswerking".
- [Systeeminstellingen]
Zie hoofdstuk "Systeeminstellingen".
- [Hoofdmenu]
Toegang tot andere afspeelmodi, alarm of slaapstandtimer.

8 DAB-radiomodus

8.1 Werking

Om de DAB-radiomodus te openen	Druk op de toets DAB op de afstandsbediening. Of druk eenmaal op MENU en vervolgens op ◀◀ of ▶▶ (of draai aan de bedieningsknop) om de DAB-radiomodus te selecteren. Druk vervolgens op OK om te bevestigen.
Om DAB-radiozenders te zoeken	Wanneer u de DAB-modus voor de eerste keer selecteert, of als de zenderlijst leeg is, zal de PRIMUS automatisch een volledige scan uitvoeren en alle beschikbare zenders in de zenderlijst opslaan.
Om een zender in te stellen	Druk op ◀◀ of ▶▶ .
Om een radiozender in de voorkeurslijst op te slaan	Er kunnen maximaal 30 radiozenders worden opgeslagen. <ol style="list-style-type: none">1. Druk op de toets FAV op de PRIMUS en houd deze toets ingedrukt tot de voorkeurslijst wordt weergegeven en [Voorkeuze opslaan] verschijnt.2. Druk op + of - op de afstandsbediening (of draai aan de bedieningsknop) om het nummer van een voorkeurszender te selecteren. Druk vervolgens op OK om te bevestigen.
Om een radiozender rechtstreeks in de voorkeurslijst op te slaan	<ol style="list-style-type: none">1. Druk op een van de 4 voorkeurstoetsen (1-4) op de PRIMUS en houd die ingedrukt.2. Op de afstandsbediening: Druk op een van de knoppen van de voorkeurszenders (1-9) en houd die ingedrukt.

Om een radiozender in de voorkeurslijst op te roepen	<p>U hebt 3 opties om een opgeslagen voorkeurszender te selecteren:</p> <ol style="list-style-type: none"> 1. Druk op FAV. Druk op + of - op de afstandsbediening (of draai aan de bedieningsknop) om een radiozender in de voorkeurslijst te selecteren. Druk vervolgens op OK om te bevestigen. 2. Druk op een van de 4 voorkeurstoetsen (1-4) op de PRIMUS. 3. Druk op de knop van de voorkeurszender (0-9) op de afstandsbediening om naar een opgeslagen voorkeurszender (1-30) te gaan.
Om de informatie* over de radiozender te raadplegen (indien beschikbaar)	Druk herhaaldelijk op INFO op de afstandsbediening.
Om de geluidswaarde te onderdrukken of te herstellen	Druk op de knop  of  .

*DAB-informatie (indien beschikbaar) bevat: zendernaam, Dynamic Label Segment (DLS), signaalsterkte, programmatype (PTY), naam Ensemble, frequentie, signaalfoutfrequentie, bitsnelheid en audiostatus, codec, en datum en tijd.



Om favorieten met 2 cijfers op te roepen, drukt u de knoppen na elkaar in op de afstandsbediening.

8.2 Configuratiemenu

Druk op **SETUP** in de DAB-modus om het configuratiemenu te openen (zie hoofdstuk "De menu's gebruiken"). De volgende opties zijn beschikbaar en de actuele instellingen (indien beschikbaar) zijn gemarkeerd met een sterretje (*).

- [Zenderlijst]
Om alle beschikbare zenders weer te geven.
- [Volledige scan]
Om alle beschikbare zenders te scannen en op te slaan.

- [Handmatig afstemmen]
Om de frequentie handmatig af te stemmen. De lijst van beschikbare digitale radio-ensembles verschijnt.
- [Ongeldige zenders wissen]
Om alle ongeldige zenders uit de zenderlijst te verwijderen.
- [DRC]
Bepaalde DAB-uitzendingen bieden DRC (dynamic range compression). Compressie van het dynamische bereik van een radiosignaal kan het volume van stille geluiden doen toenemen en het volume van luide geluiden verminderen. U kunt het niveau hoog, laag of uit selecteren. Hoog niveau is aanbevolen voor een lawaaierige omgeving.
- [Stationsvolgorde]
Om te bepalen hoe de zenders worden opgesomd wanneer u de zenderlijst raadpleegt. De opties zijn als volgt:
 - [Alfanumeriek]: Rangschikt de zenders in alfabetische volgorde.
 - [Ensemble]: Lijst zendergroepen op die samen op dezelfde ensemble uitzenden.
- [Bluetooth-hoofdtelefoon]
Om Bluetooth-hoofdtelefoons te verbinden of los te koppelen, zie hoofdstuk "Basiswerking".
- [Systeeminstellingen]
Zie hoofdstuk "Systeeminstellingen".
- [Hoofdmenu]
Toegang tot andere afspeelmodi, alarm of slaapstandtimer.

9 Internetradiomodus

9.1 Werking

Er moet eerst een wiferverbinding tot stand zijn gebracht om de internetradiomodus te gebruiken (zie hoofdstukken "De initiële configuratie uitvoeren" en "Netwerk").

Om de internetradio-modus te openen	<p>Druk op de toets iRadio op de PRIMUS om naar de internetradiomodus om te schakelen.</p> <p>Of druk op de toets  op de afstandsbediening.</p> <p>Of druk eenmaal op MENU en vervolgens op ⏮ of ⏭ (of draai aan de bedieningsknop) om de internetradiomodus te selecteren. Druk vervolgens op OK om te bevestigen.</p> <p>De PRIMUS begint zich te verbinden met het netwerk waarmee eerder verbinding was gemaakt en gaat dan naar de laatst beluisterde zender.</p>
Om een radiozender of podcast in te stellen	Zie hoofdstuk "Zenderlijst".
Om een radiozender in de voorkeurslijst op te slaan	<p>Er kunnen maximaal 30 radiozenders worden opgeslagen.</p> <ol style="list-style-type: none">1. Druk op de toets FAV op de PRIMUS en houd deze toets ingedrukt tot de voorkeurslijst wordt weergegeven en [Voorkeuze opslaan] verschijnt.2. Druk op + of - op de afstandsbediening (of draai aan de bedieningsknop) om het nummer van een voorkeurszender te selecteren. Druk vervolgens op OK om te bevestigen.
Om een radiozender rechtstreeks in de voorkeurslijst op te slaan	<ol style="list-style-type: none">1. Druk op een van de 4 voorkeurstoetsen (1-4) op de PRIMUS en houd die ingedrukt.2. Op de afstandsbediening: Druk op een van de knoppen van de voorkeurszenders (1-9) en houd die ingedrukt.

Om een radiozender in de voorkeurslijst op te roepen	<p>U hebt 3 opties om een opgeslagen voorkeurszender te selecteren:</p> <ol style="list-style-type: none"> 1. Druk op FAV. Druk op + of - op de afstandsbediening (of draai aan de bedieningsknop) om een radiozender in de voorkeurslijst te selecteren. Druk vervolgens op OK om te bevestigen. 2. Druk op een van de 4 voorkeurstoetsen (1-4) op de PRIMUS. 3. Druk op de knop van de voorkeurszender (0-9) op de afstandsbediening om naar een opgeslagen voorkeurszender (1-30) te gaan.
Zenderinformatie raadplegen* (indien beschikbaar)	Druk herhaaldelijk op INFO op de afstandsbediening.
Om de geluidsweggever te onderdrukken of te herstellen	Druk op de knop  op de afstandsbediening.

*Zenderinformatie (indien beschikbaar) bevat: naam van de artiest en titel, beschrijving van de zender, zendergenre en -locatie, codec- en samplefrequentie, afspeelbuffer en datum.



Om favorieten met 2 cijfers op te roepen, drukt u de knoppen na elkaar in op de afstandsbediening.

9.2 Configuratiemenu

Druk op **SETUP** in de internetradiomodus om het configuratiemenu te openen (zie hoofdstuk "De menu's gebruiken"). De volgende opties zijn beschikbaar en de actuele instellingen (indien beschikbaar) zijn gemarkeerd met een sterretje (*).

- [Laatst beluisterd]
Om de laatst beluisterde radiozenders in te stellen.
- [Zenderlijst]
Om beschikbare internetradiozenders in te stellen (zie hoofdstuk "Zenderlijst").

- [Bluetooth-hoofdtelefoon]
Om Bluetooth-hoofdtelefoons te verbinden of los te koppelen, zie hoofdstuk "Basiswerking".
- [Systeeminstellingen]
Zie hoofdstuk "Systeeminstellingen".
- [Hoofdmenu]
Toegang tot andere afspeelmodi, alarm of slaapstandtimer.

9.3 Zenderlijst

De volgende menu's en submenu's zijn beschikbaar in de [Zenderlijst]:

- [Lokaal (naam van uw locatie)]
Om beschikbare radiozenders bij u in de buurt te zoeken en in te stellen.
- [Zoeken]
Om beschikbare radiozenders te zoeken aan de hand van trefwoorden.
- [Locatie]
Om radiozenders op locatie te zoeken en in te stellen.
- [Populair]
Om de populairste internetradiozenders te zoeken en in te stellen.
- [Ontdekken]
Om zenders in de zenderlijst te zoeken op herkomst, genre of taal en de lijst met resultaten te bekijken met "Zenders weergeven".

10 Podcastmodus

10.1 Werking

Er moet eerst een wiferverbinding tot stand zijn gebracht om de podcastmodus te gebruiken (zie hoofdstukken “De initiële configuratie uitvoeren” en “Netwerk”).

Om de podcastmodus te activeren	Druk op de toets iRadio op de PRIMUS om naar de podcastmodus om te schakelen. Of druk op de toets  op de afstandsbediening. Of druk eenmaal op MENU en vervolgens op ⏮ of ⏭ (of draai aan de bedieningsknop) om de podcastmodus te selecteren. Druk vervolgens op OK om te bevestigen. De PRIMUS begint zich te verbinden met het netwerk waarmee eerder verbinding was gemaakt en gaat dan naar de laatst beluisterde podcast.
Om een bepaalde podcast in te stellen	Zie hoofdstuk “Podcast list”.
Om een podcast in de voorkeurslijst op te slaan	Er kunnen maximaal 30 radiozenders en podcasts worden opgeslagen. <ol style="list-style-type: none">1. Druk op de toets FAV op de PRIMUS en houd deze toets ingedrukt tot de voorkeurslijst wordt weergegeven en [Voorkeuze opslaan] verschijnt.2. Druk op + of - op de afstandsbediening (of draai aan de bedieningsknop) om het nummer van een voorkeurspodcast te selecteren. Druk vervolgens op OK om te bevestigen.
Om een podcast rechtstreeks in de voorkeurslijst op te slaan	<ol style="list-style-type: none">1. Druk op een van de 4 voorkeurstoetsen (1-4) op de PRIMUS en houd die ingedrukt.2. Op de afstandsbediening: Druk op een van de knoppen van de voorkeurszenders (1-9) en houd die ingedrukt.

Om een podcast in de voorkeurslijst op te roepen	<p>U hebt 3 opties om een opgeslagen voorkeurspodcast te selecteren:</p> <ol style="list-style-type: none"> 1. Druk op FAV. Druk op + of - op de afstandsbediening (of draai aan de bedieningsknop) om een podcast in de voorkeurslijst te selecteren. Druk vervolgens op OK om te bevestigen. 2. Druk op een van de 4 voorkeurstoetsen (1-4) op de PRIMUS. 3. Druk op de knop van de voorkeurszender (0-9) op de afstandsbediening om naar een opgeslagen voorkeurspodcast (1-30) te gaan.
Om de podcastinformatie* te raadplegen (indien beschikbaar)	Druk herhaaldelijk op INFO op de afstandsbediening.
Om de geluidswaargegeve te onderdrukken of te herstellen	Druk op de knop  op de afstandsbediening.

*Informatie over de podcast (indien beschikbaar) bevat: Naam van de artiest en titel, beschrijving van de podcast, codec- en samplefrequentie, afspeelbuffer en datum.



Om favorieten met 2 cijfers op te roepen, drukt u de knoppen na elkaar in op de afstandsbediening.

10.2 Configuratiemenu

Druk op **SETUP** in de podcastmodus om het configuratiemenu te openen (zie hoofdstuk "De menu's gebruiken"). De volgende opties zijn beschikbaar en de actuele instellingen (indien beschikbaar) zijn gemarkeerd met een sterretje (*).

- [Laatst beluisterd]
Om de laatst beluisterde radiozenders en podcasts in te stellen.
- [Podcast list]
Om een beschikbare podcast in te stellen (zie hoofdstuk "Podcast list").

- [Bluetooth-hoofdtelefoon]
Om Bluetooth-hoofdtelefoons te verbinden of los te koppelen, zie hoofdstuk "Basiswerking".
- [Systeeminstellingen]
Zie hoofdstuk "Systeeminstellingen".
- [Hoofdmenu]
Toegang tot andere afspeelmodi, alarm of slaapstandtimer.

10.3 Podcast list

De volgende menu's en submenu's zijn beschikbaar in de [Podcast list]:

- [Lokaal (naam van uw locatie)]
Om beschikbare podcasts bij u in de buurt te zoeken en in te stellen.
- [Zoeken]
Om beschikbare podcasts te zoeken aan de hand van trefwoorden.
- [Locatie]
Om podcasts op locatie te zoeken en in te stellen.
- [Ontdekken]
Om podcasts te zoeken op herkomst, genre of taal en de lijst met resultaten te bekijken met "Podcasts weergeven".

11 Bluetoothmodus

De PRIMUS kan verbinding tot stand brengen met spelers voorzien van Bluetooth (bijv. een mobiele telefoon) binnen een bereik van ongeveer 10 meter.



U moet een eventueel bestaande Bluetoothverbinding verbreken voordat de PRIMUS met een ander apparaat kan worden gekoppeld!

11.1 Koppeling tot stand brengen

1. Druk op de toets op de PRIMUS of op de afstandsbediening. Of druk eenmaal op **MENU** en vervolgens op **+** of **-** op de afstandsbediening (of draai aan de bedieningsknop) om de Bluetoothmodus te selecteren. Druk vervolgens op **OK** om te bevestigen. Wanneer het kleine Bluetoothsymbool knippert, is PRIMUS gereed voor het koppelen.
2. Op uw speler voorzien van Bluetoothfunctie schakelt u Bluetooth in en zoekt u naar beschikbare Bluetoothapparaten.
3. Selecteer "PRIMUS" in de lijst met beschikbare Bluetoothapparaten om het koppelen te starten. Het Bluetoothsymbool stopt met knipperen en blijft vast aan wanneer de koppeling tot stand is gebracht.

11.2 Werking

Om de Bluetooth Audio-modus te openen	Druk op de toets op de PRIMUS of op de afstandsbediening. Of druk eenmaal op MENU en vervolgens op ◀◀ of ▶▶ (of draai aan de bedieningsknop) om de Bluetoothmodus te selecteren. Druk vervolgens op OK om te bevestigen.
Om het afspelen te starten	Selecteer een audiobestand op uw speler waarop Bluetooth actief is en start het afspelen.
Om het afspelen te pauzeren of te hervatten	Druk op ▶ .

Om het vorige of volgende audiobestand over te slaan	Druk op ⏮ of ⏭ .
Om in een audiobestand snel vooruit of achteruit te zoeken	Druk tijdens het afspelen op ⏮ of ⏭ en houd ingedrukt.
Om de Bluetooth-verbinding los te koppelen	<ul style="list-style-type: none"> • Schakel een andere afspeelmodus in, of • Selecteer [Bluetooth-verbinding verbreken] in het configuratiemenu (zie hierna), of • Druk op ✖ op de afstandsbediening en houd ingedrukt.
Om de informatie van het audiobestand (indien beschikbaar) te raadplegen	Druk meermaals op INFO op de afstandsbediening.

11.3 Configuratiemenu



Druk op **SETUP** in de Bluetooth Audio-modus om het configuratiemenu te openen (zie hoofdstuk "De menu's gebruiken"). De volgende opties zijn beschikbaar en de actuele instellingen (indien beschikbaar) zijn gemarkeerd met een sterretje (*).

- [Bluetooth-verbinding verbreken]
Om de Bluetoothverbinding los te koppelen.
- [Bekijk details]
 - [Bluetooth Info]: Om de status van de bestaande Bluetoothverbinding weer te geven.
 - [Apparaat verbonden]: Om de naam van het momenteel verbonden Bluetoothapparaat weer te geven.
- [Systeeminstellingen]
Zie hoofdstuk "Systeeminstellingen".
- [Hoofdmenu]
Toegang tot andere afspeelmodi, alarm of slaapstandtimer.

12 AUX In 1-modus

12.1 Werking

Uw externe speler (bijv. Blu-rayspeler) moet aangesloten zijn op de hulpingang-aansluiting 1 van de PRIMUS met een audiokabel (met RCA-connector, niet bij de levering inbegrepen).

Om de AUX In 1-modus te openen	Druk op de toets AUX op de PRIMUS om naar AUX In 1-modus om te schakelen. Of druk op de toets  op de afstandsbediening. Of druk eenmaal op MENU en vervolgens op ⏮ of ⏭ (of draai aan de bedieningsknop) om de AUX In 1-modus te selecteren. Druk vervolgens op OK om te bevestigen.
Om het afspelen te starten en te regelen	Voer alle afspelerbedieningen op de externe speler uit.
Om de geluidswaarde te onderdrukken of te herstellen	Druk op de knop  of ⏸ .

12.2 Configuratiemenu



Druk op **SETUP** in AUX In 1-modus om het configuratiemenu te openen (zie hoofdstuk "De menu's gebruiken"). De volgende opties zijn beschikbaar en de actuele instellingen (indien beschikbaar) zijn gemarkeerd met een sterretje (*).

- [Bluetooth-hoofdtelefoon]
Om Bluetooth-hoofdtelefoons te verbinden of los te koppelen, zie hoofdstuk "Basiswerking".
- [Systeeminstellingen]
Zie hoofdstuk "Systeeminstellingen".
- [Hoofdmenu]
Toegang tot andere afspelermodi, alarm of slaapstandtimer.

13 AUX In 2-modus

13.1 Werking

Uw externe speler (bijv. mp3-speler) moet aangesloten zijn op de hulpingangaan-sluiting 2 van de PRIMUS met een audiokabel (met RCA-connector, niet bij de levering inbegrepen).

Om de AUX In 2-modus te openen	Druk op de toets AUX op de PRIMUS om naar AUX In 2-modus om te schakelen. Of druk op de toets  op de afstandsbediening. Of druk eenmaal op MENU en vervolgens op ⏮ of ⏭ (of draai aan de bedieningsknop) om de AUX In 2-modus te selecteren. Druk vervolgens op OK om te bevestigen.
Om het afspelen te starten en te regelen	Voer alle afspelerbedieningen op de externe speler uit.
Om de geluidswaer-gave te onderdrukken of te herstellen	Druk op de knop  of ⏮ .

NL

13.2 Configuratiemenu



Druk op **SETUP** in AUX In 2-modus om het configuratiemenu te openen (zie hoofdstuk "De menu's gebruiken"). De volgende opties zijn beschikbaar en de actuele instellingen (indien beschikbaar) zijn gemarkeerd met een sterretje (*).

- [Bluetooth-hoofdtelefoon]
Om Bluetooth-hoofdtelefoons te verbinden of los te koppelen, zie hoofdstuk "Basiswerking".
- [Systeeminstellingen]
Zie hoofdstuk "Systeeminstellingen".
- [Hoofdmenu]
Toegang tot andere afspelermodi, alarm of slaapstandtimer.

14 Optische modus

14.1 Werking

Uw externe speler (bijv. audioversterker) moet aangesloten zijn op de optische ingangaansluiting van de PRIMUS met een audiokabel (met optische connector, niet bij de levering inbegrepen).

Om de optische modus te openen	Druk op de toets  op de afstandsbediening. Of druk eenmaal op MENU en vervolgens op ⏮ of ⏭ (of draai aan de bedieningsknop) om de optische modus te selecteren. Druk vervolgens op OK om te bevestigen.
Om het afspelen te starten en te regelen	Voer alle afspelenbedieningen op de externe speler uit.
Om de geluidswaarde te onderdrukken of te herstellen	Druk op de knop  of ⏭ .

14.2 Configuratiemenu

Druk op **SETUP** in modus optische ingang om het configuratiemenu te openen (zie hoofdstuk "De menu's gebruiken"). De volgende opties zijn beschikbaar en de actuele instellingen (indien beschikbaar) zijn gemarkeerd met een sterretje (*).

- [Bluetooth-hoofdtelefoon]
Om Bluetooth-hoofdtelefoons te verbinden of los te koppelen, zie hoofdstuk "Basiswerking".
- [Systeeminstellingen]
Zie hoofdstuk "Systeeminstellingen".
- [Hoofdmenu]
Toegang tot andere afspeelmodi, alarm of slaapstandtimer.



De optische ingang ondersteunt alleen lineaire PCM, muziekbronnen met 2 kanalen van 16 bit of 24 bit.

15 Streamingservices

Uw PRIMUS kan inhoud afspelen uit de volgende streamingservices:



NL

U zult de symbolen van deze services ook aantreffen op het display van uw PRIMUS.



Uw apparaat (bijv. smartphone) moet met hetzelfde netwerk als uw PRIMUS verbonden zijn!

Raadpleeg hoofdstuk 19 voor tips over de UNDOK™-app.

We raden u aan om eerst de UNDOK™-app te installeren op het apparaat dat u wilt gebruiken om uw PRIMUS te bedienen (bijvoorbeeld een smartphone of een tablet).



Merk op: Het gebruik van streamingservices vereist een contract met de streamingproviders, wat kosten met zich mee kan brengen. Gratis aanbiedingen bevatten vaak reclame. Eventuele wijzigingen zijn de verantwoordelijkheid van de streamingservice. Raadpleeg de website van de streamingservice voor meer info.



De services kunnen ook rechtstreeks met de app van de streamingservice of de PRIMUS zelf worden gebruikt. Raadpleeg hiervoor de streamingservice.

15.1 Werking

De hierna beschreven procedures zijn op analoge wijze van toepassing voor alle beschikbare streamingservices.

Selectie van een streamingservice	<p>Druk op de toets  op de PRIMUS of op de afstandsbediening en ga naar de selectie van de gewenste streamingservice. De symbolen van bovenstaande services verschijnen op het display van uw PRIMUS.</p> <p>Of druk eenmaal op MENU en vervolgens op ⏮ of ⏭ (of draai aan de bedieningsknop) om de gewenste streamingservice te selecteren. Druk vervolgens op OK om te bevestigen.</p>
Aanmelden op een streamingaccount (Deezer, Amazon Music)	<p>Om een streamingservice te gebruiken op uw PRIMUS, meldt u zich aan op de PRIMUS of de UNDOK™-app op uw mobiele apparaat met uw account. Volg de instructies op het scherm.</p>
Hoe Spotify Connect gebruiken	<p>Gebruik uw telefoon, tablet of computer als afstandsbediening voor Spotify. Ga naar spotify.com/connect om te zien hoe u dit doet.</p>
Om het afspelen te pauzeren of te hervatten	<p>Druk op ⏸.</p>
Om het vorige of volgende audiobestand over te slaan	<p>Druk op ⏮ of ⏭.</p>
Om een afspeelitem in de voorkeurslijst op te slaan	<p>Er kunnen maximum 8 afspeelitems worden opgeslagen (10 voor Spotify).</p> <ol style="list-style-type: none">1. Druk op de toets FAV op de PRIMUS en houd deze toets ingedrukt tot de voorkeurslijst wordt weergegeven en [Voorkeuze opslaan] verschijnt.2. Druk op + of - op de afstandsbediening (of draai aan de bedieningsknop) om het nummer van een voorkeurszender te selecteren. Druk vervolgens op OK om te bevestigen.

Om een afspeelitem rechtstreeks in de voorkeurslijst op te slaan	<ol style="list-style-type: none"> 1. Druk op een van de 4 voorkeurstoetsen (1-4) op de PRIMUS en houd die ingedrukt. 2. Op de afstandsbediening: Druk op een van de knoppen van de voorkeurszenders 1-8 (Spotify 0-9) en houd die ingedrukt.
Om een afspeelitem in de voorkeurslijst op te roepen	<p>U hebt 3 opties om een opgeslagen voorkeursitem te selecteren:</p> <ol style="list-style-type: none"> 1. Druk op FAV. Druk op + of - op de afstandsbediening (of draai aan de bedieningsknop) om een voorkeursitem in de voorkeurslijst te selecteren. Druk vervolgens op OK om te bevestigen. 2. Druk op een van de 4 voorkeurstoetsen (1-4) op de PRIMUS. 3. Druk op de knop van de voorkeurszender (1-8) op de afstandsbediening (Spotify 0-9) om naar een opgeslagen voorkeursitem te gaan.
Om de informatie van het afspeelitem (indien beschikbaar) te raadplegen	Druk herhaaldelijk op INFO op de afstandsbediening.
Om de geluidsweggever te onderdrukken of te herstellen	Druk op de knop  op de afstandsbediening.

15.2 Configuratiemenu

Druk op **SETUP** in de muziekstreamingmodus om het configuratiemenu te openen (zie hoofdstuk "De menu's gebruiken"). De volgende opties zijn beschikbaar en de actuele instellingen (indien beschikbaar) zijn gemarkeerd met een sterretje (*).

- [Bluetooth-hoofdtelefoon]
Om Bluetooth-hoofdtelefoons te verbinden of los te koppelen, zie hoofdstuk "Basiswerking".
- [Systeeminstellingen]
Zie hoofdstuk "Systeeminstellingen".
- [Hoofdmenu]
Toegang tot andere afspeelmodi, alarm of slaapstandtimer.

16 Alarm



16.1 Alarm instellen

U kunt het alarm instellen.

1. Druk op  op de afstandsbediening en houd ingedrukt om naar de modus voor instelling van het alarm te gaan.
Of druk op **SETUP** in een willekeurige afspeelmodus en selecteer vervolgens [Hoofdmenu] en dan [Alarm].
U krijgt ook toegang tot de modus voor instelling van het alarm wanneer de PRIMUS in stand-bymodus (off) staat. Druk hiervoor op  op de afstandsbediening en houd ingedrukt.
2. Selecteer het alarm dat u wilt instellen en druk vervolgens op **OK**.
3. De volgende opties tonen aan hoe u het alarm moet instellen. Draai aan de bedieningsknop of druk op de bedieningsknoppen om de instellingen uit te voeren (zie hoofdstuk "De menu's gebruiken").
 - [Inschakelen]
Om het alarm aan en uit te zetten en de frequentie ervan in te stellen. De volgende opties zijn beschikbaar:
 - [Uit]: Om het alarm te deactiveren.
 - [Dagelijks]: Het alarm wordt elke dag geactiveerd.
 - [Eenmalig]: Het alarm wordt slechts eenmaal geactiveerd.
 - [Weekends]: Het alarm wordt op zaterdag en zondag geactiveerd.
 - [Weekdagen]: Het alarm wordt van maandag tot vrijdag geactiveerd.
 - [Tijd]
Om het tijdstip van het alarm in te stellen.
 - [Bron]
Om de bron van het alarmgeluid te selecteren. De volgende opties zijn beschikbaar:
 - [Zoemer]
 - [Internetradio]
 - [DAB-radio]
 - [FM-radio]

- [Preset]
Om de laatst beluisterde zender of een voorkeurszender te selecteren als bron van het alarmgeluid. Dit verschijnt alleen wanneer internetradio, DAB of FM is geselecteerd in [Bron].
- [Volume]
Om het volume van het alarmgeluid in te stellen.
- [Opslaan]
Om de huidige instellingen op te slaan.
Wanneer [Opslaan] eenmaal is geselecteerd, worden de alarminstellingen opgeslagen. Als er een alarm geactiveerd is, verschijnt het alarmsymbool .



16.2 De alarmen aan of uit zetten

- Wanneer de PRIMUS in bedrijfsmodus of in modus stand-by (off) is, drukt u herhaaldelijk op  op de afstandsbediening om het alarm in of uit te schakelen.
- Wanneer er een alarm is ingeschakeld, verschijnt het alarmsymbool .

16.3 Een geactiveerd alarm uit zetten

- Druk op  of  op de afstandsbediening om een alarm dat afgaat te stoppen.

16.4 Sluimeren

- Druk op de bedieningsknop of de knop  om het geluid van een afgaand alarm tijdelijk (standaard: 10 min) uit te zetten.
- Druk op **+** of **-** op de afstandsbediening (of draai aan de bedieningsknop) om de sluimerperiode te wijzigen (5, 10, 15 of 30 minuten).
- Tijdens de sluimerperiode knippert het alarmsymbool en wordt de resterende sluimertijd weergegeven.
- Druk op  of  op de afstandsbediening om de sluimerfunctie te annuleren.

17 Slaapstandtimer

De slaapstandtimer stelt de tijdsduur in voordat de PRIMUS automatisch uitschakelt.

1. Druk op **SETUP** in een willekeurige afspeelmodus en selecteer vervolgens [Hoofdmenu] en daarna [Slaapstand].
Of druk rechtstreeks op de knop **SLAAPSTAND** op de afstandsbediening om de slaapstandtimer aan of uit te zetten.
2. Druk op **+** of **-** op de afstandsbediening (of draai aan de bedieningsknop) om een slaapstandtimer te selecteren (15, 30, 45, 60 of 90 minuten).
3. Druk op **OK** om de selectie te bevestigen.

Wanneer de slaapstandtimer actief is, verschijnt het symbool van de slaapstandtimer () samen met de resterende tijd. Om de slaapstandtimer te annuleren, selecteert u [Slaapstand uit].

18 Systeeminstellingen

18.1 Toegang tot de systeeminstellingen

- Druk op **SETUP** in een willekeurige afspeelmodus en selecteer vervolgens [Systeeminstellingen].
- Zie de hoofdstukken hierna voor details over elke instellingsoptie.
- De actuele instellingen (indien beschikbaar) zijn gemarkeerd met een sterretje (*).
- Zie hoofdstuk "De menu's gebruiken" om door de systeeminstellingen te navigeren en selecties uit te voeren.

18.2 Equalizer

Selecteer een van de geluidequalizeropties om het geluid volgens uw persoonlijke voorkeur bij te regelen.

- [3D geluid]
Als 3D geluid aan is, wordt het stereobereik uitgebreid, wat de diepte van het afspelen van muziek verbetert.
- [Loudness]
Als Loudness aan is, worden de treble en bass-niveaus aangepast volgens het huidige volume, zodat delicate geluiden nog altijd duidelijk hoorbaar zijn als u stil naar uw muziek luistert.
- [Bass]
Regelt het bass-niveau bij om het geluid van de afgespeelde audio aan te passen.
- [Treble]
Regelt het treble-niveau bij om het geluid van de afgespeelde audio aan te passen.
- Selecteer een van de voorgedefinieerde geluidequalizeropties: [Vlak], [Pop], [Rock], [Jazz] en [Klassiek].

18.3 Netwerk

- [Netwerk wizard]
Om netwerkverbinding tot stand te brengen.
- [PBC WLAN instellingen]
Selecteer deze optie als uw draadloze router zowel WPS- als PBC-configuratiemethoden ondersteunt.
- [Bekijk instellingen]
Om de actuele netwerkinformatie weer te geven.
- [Handmatige instellingen]
Onder de optie [Draadloos] selecteert u [DHCP inschakelen] om het IP-adres automatisch toe te wijzen, of [DHCP uitschakelen] om dit handmatig te doen.
- [NetRemote PIN setup]
Om een NetRemote PIN te configureren.
- [Netwerkprofiel]
Om een lijst van netwerken opgeslagen door de PRIMUS weer te geven.
- [Wis Netwerkinstellingen]
Om alle netwerkinstellingen te wissen.
- [Blijft verbonden met netwerk]
Om de wifinetwerkverbinding al dan niet in stand te houden. Indien [JA] is geselecteerd, kunt u de PRIMUS met behulp van een app op afstand vanuit stand-by activeren. Indien [NEE] is geselecteerd, wordt de wifinetwerkverbinding in stand-bymodus uitgeschakeld.

18.4 Tijd/datum

- [Tijd/datum instellen]
Om de datum en de tijd in te stellen.
- [Autom. bijwerken]
Voor de selectie van een bron (radio, internet of geen update) voor het automatisch updaten van datum en tijd.
 - Als u de tijd via een bron bijwerkt (radio- FM/DAB), heeft de instelling voor zomer-/wintertijd geen effect.
 - Als u de tijd bijwerkt via het internet, dan moet u uw tijdzone instellen.
- [Formaat instellen]
Om het tijdsformaat (12 of 24 uur) in te stellen.

- [Tijdzone instellen]
Om een tijdzone in te stellen.
- [DST]
Om de instelling voor zomer-/wintertijd in of uit te schakelen.

18.5 Inactieve stand-by

- Deze optie stelt de tijdsduur in voordat de PRIMUS automatisch uitschakelt. De opties omvatten: Uit, 2, 4, 5 en 6 uur.

18.6 Taal

- Deze optie stelt de taal van het menu in. De opties omvatten: Engels, Duits, Deens, Spaans, Frans, Italiaans, Nederlands, Noors, Pools, Portugees, Fins, Zweeds en Turks.

18.7 Fabrieksreset

- Deze optie wist alle instellingen die door de gebruiker zijn gedefinieerd en vervangt ze door de oorspronkelijke standaardinstellingen.

18.8 Software-update

- [Automatische controle]
Om een regelmatige controle op updates in te stellen.
- [Nu controleren!]
Om onmiddellijk te controleren of er updates zijn.
Als er nieuwe software beschikbaar is, vraagt de PRIMUS of u een update wilt uitvoeren.
Vóór een software-upgrade moet u controleren of de PRIMUS op een stabiele voedingsaansluiting is aangesloten. Wanneer de voeding tijdens een software-update wordt onderbroken, kan dit schade aan de PRIMUS veroorzaken.

18.9 Setup wizard

- Om initiële configuratie uit te voeren (zie hoofdstuk "De initiële configuratie uitvoeren").

18.10 Info

- Hier wordt de huidige softwareversie, Spotify-versie, radio-ID en de naam van het apparaat weergegeven.

18.11 Achtergrondverlichting

Om de helderheid van het display te bepalen: De sensor aan de voorkant van de PRIMUS zal de helderheid van het display automatisch regelen op basis van de lichtomstandigheden in de omgeving. U kunt uw instellingen voor de helderheid aanpassen voor heldere omstandigheden maar ook voor omstandigheden met weinig licht, bijv. in uw slaapkamer.

- [Lichte omgeving]
Niveau 8 tot 15
- [Donkere omgeving]
Niveau 1 tot 8

19 De UNDOK™-app gebruiken om de PRIMUS te bedienen

De PRIMUS is compatibel met de UNDOK™-app van Frontier Smart Technologies. De app biedt uitgebreide functies voor afstandsbediening van audiomodules op basis van FS via een iOS of Android smart apparaat.

Om de UNDOK™-app te installeren en te gebruiken:

1. Download de UNDOK™-app via "App Store" of "Google play" en installeer de app op uw iOS of Android smart apparaat.



2. Verbind uw smart apparaat met hetzelfde wifinetwerk als de PRIMUS.
3. Open de UNDOK™-app op uw smart apparaat. De app zoekt naar compatibele audiosystemen. U kunt ook op **+** drukken om het zoeken naar audiosystemen te starten.
4. Selecteer "PRIMUS" uit de lijst met beschikbare audiosystemen.

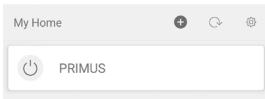

5. Stuur de PRIMUS via de UNDOK™-app aan.

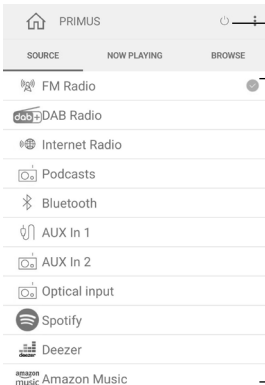

De PRIMUS aan of uit zetten

Een geluidsbron selecteren



Het volume regelen

20 Problemen oplossen

Alle elektrische apparatuur kan storingen ondervinden. Dit is niet noodzakelijk te wijten aan een defect van de PRIMUS. Raadpleeg onderstaande tabel voor tips om problemen op te lossen.

Storing	Mogelijke oorzaak	Oplossing
Geen voeding.	Voedingskabel is niet correct aangesloten.	Sluit de voedingskabel correct aan.
Geen reactie van de PRIMUS.	Er is een fout in de PRIMUS.	Haal de voedingsstekker uit het stopcontact en sluit opnieuw aan. Schakel de PRIMUS daarna opnieuw in.
Afstandsbediening werkt niet, of werkt slechts sporadisch.	Afstand tot de PRIMUS is te groot.	Verminder de afstand tussen de afstandsbediening en de PRIMUS.
	Batterij is leeg.	Vervang de batterij.
Geen geluid of zwak geluid.	Het geluid is uitgeschakeld.	Regel het volume.
	De PRIMUS is niet in de correcte afspeelmodus ingesteld.	Selecteer een andere afspeelmodus.
	De hoofdtelefoon is aangesloten.	Haal de stekker van de hoofdtelefoon uit de aansluiting.
	Zwakke ontvangst van FM/DAB of internet.	Schuif de FM/DAB-antenne uit en lijn deze uit of controleer de wiferverbinding.
	Er is radio-interferentie.	Houd de PRIMUS uit de buurt van andere elektronische apparaten.
	Geen geluid bij optische ingang	Selecteer PCM als uitgangbron op het externe apparaat.

Storing	Mogelijke oorzaak	Oplossing
Onvoldoende wifisignaalsterkte.	De router bevindt zich te ver of is geblokkeerd.	Plaats de PRIMUS dichter bij de router of regel de positie van de wifiantenne.
Kan niet met uw wifinetwerk verbinden.	De router is niet ingeschakeld of werkt niet naar behoren.	Schakel uw router in of controleer de condities van de router.
	Configuratiemethode is niet correct.	Controleer of uw router WPS ondersteunt en de correcte configuratiemethode (PBC of PIN) gebruikt. Configureer de wifi-instellingen opnieuw.
Soms werkt de internetradiozender niet.	Bepaalde zenders ondersteunen slechts een beperkt aantal luisteraars.	Probeer het later opnieuw.
	De zender zendt niet uit.	Probeer het later opnieuw.
Bepaalde internetradiozenders verdwijnen uit de zenderlijst.	De zender wordt uit de lijst verwijderd wanneer die zender stopt met uitzenden.	Controleer het later opnieuw. Als de zender opnieuw uitzendt, dan zal die opnieuw in de lijst verschijnen.
Het USB-apparaat wordt niet opgeladen.	USB-kabel is niet aangesloten of defect.	Controleer de USB-kabel.
Het USB-apparaat speelt geen muziek af.	Afspelen via USB wordt niet ondersteund.	De USB-poort is bedoeld voor het opladen.

21 Reiniging

LET OP!

Materiële schade te wijten aan onjuiste reiniging!

Een onjuiste reiniging kan schade aan de PRIMUS veroorzaken of ervoor zorgen dat bepaalde functies niet meer werken.

- Gebruik nooit schurende reinigingsmiddelen of reinigingsmiddelen op basis van oplosmiddelen, omdat die het oppervlak van de PRIMUS kunnen beschadigen.
- Gebruik nooit warme lucht of perslucht om de PRIMUS te drogen.
- De randen en hoeken van de PRIMUS zijn drukgevoelig. Bescherm deze zones om te voorkomen dat zij teveel druk ondergaan.

Vingerafdrukken en licht vuil wegnemen

- Reinig de PRIMUS alleen aan de buitenkant met een zachte, droge doek.

Zwaar vuil wegnemen

- Reinig de PRIMUS alleen aan de buitenkant met een lichtjes bevochtigde doek en droog de PRIMUS vervolgens met een zachte, droge doek.

22 Garantie

Wanneer u een garantieclaim indient, is het volgende van toepassing, zonder dat dit uw wettelijke rechten beperkt:

- Men kan garantieclaims alleen laten gelden binnen een periode van max. 2 jaar (1 jaar in Noord-Amerika en Australië), te rekenen vanaf de datum van aankoop.
- sonoro audio GmbH zal naar eigen goeddunken de PRIMUS gratis repareren of vervangen in geval van defecten veroorzaakt door productiefouten binnen de garantieperiode.
- Neem in geval van klachten contact op met uw dealer of onze klantenservice. Onze contactgegevens vindt u onder "Contactgegevens" (hoofdstuk 1.1) of op onze website www.sonoro.com
- Na een reparatie of vervanging van een PRIMUS begint geen nieuwe garantieperiode. De garantieperiode van 2 jaar (1 jaar in Noord-Amerika en Australië) vanaf de datum van aankoop blijft van toepassing.
- Batterijen, schade veroorzaakt door onjuist gebruik, normale slijtage en defecten die de waarde of bruikbaarheid van de PRIMUS slechts in geringe mate beïnvloeden, zijn uit de garantie uitgesloten. De garantie vervalt ook in geval er wijzigingen zijn die niet door het onderhoudscentrum zijn uitgevoerd of werden toegestaan.
- Deze garantie beperkt of annuleert niet de toevlucht van de koper tot de rechten vastgelegd onder de statutaire regelgeving met betrekking tot defecten.

PRIMUS SO-341

2-VEJS ALT-I-ET-MUSIKSYSTEM MED INTEGRERET 5,25" SUBWOOFER, INTERNETRADIO, WI-FI, DAB+ OG BLUETOOTH®

DK



Betjeningsvejledning

Indholdsfortegnelse

1	Indledning	264
1.1	Kontaktoplysninger	264
1.2	Tilsigtet brug	265
2	Lær din PRIMUS at kende	265
2.1	Leveringsomfang	265
2.2	Betjeningsknapper og porte	266
2.3	Tekniske data	270
2.4	Varemærker og handelsnavne	271
3	De første trin	272
3.1	Udpakning af PRIMUS	272
3.2	Isætning og udskiftning af batteriet i fjernbetjeningen	272
3.3	Brug af antennerne	273
3.4	Gennemførelse af første opsætning	274
4	Grundlæggende betjening	276
5	Brug af menuerne	278
6	Displayikoner	279
7	FM-radio	280
7.1	Betjening	280
7.2	Opsætningsmenu	281
8	DAB-radio	283
8.1	Betjening	283
8.2	Opsætningsmenu	284
9	Internetradio	286
9.1	Betjening	286
9.2	Opsætningsmenu	287
9.3	Stationsliste	288
10	Podcast	289
10.1	Betjening	289
10.2	Opsætningsmenu	290
10.3	Podcast-liste	291
11	Bluetooth	292
11.1	Parring	292
11.2	Betjening	292
11.3	Opsætningsmenu	293
12	AUX In 1	294
12.1	Betjening	294
12.2	Opsætningsmenu	294

13	AUX In 2	295
13.1	Betjening.....	295
13.2	Opsætningsmenu.....	295
14	Optisk tilstand.....	296
14.1	Betjening.....	296
14.2	Opsætningsmenu.....	296
15	Streamingtjenester	297
15.1	Betjening.....	298
15.2	Opsætningsmenu.....	299
16	Alarm.....	300
16.1	Indstilling af alarm	300
16.2	Aktivering eller deaktivering af alarmerne.....	301
16.3	Deaktivering af en aktiveret alarm	301
16.4	Snooze.....	301
17	Sleeptimer	302
18	System Opsætning	303
18.1	Adgang til systemopsætningen	303
18.2	Equaliser	303
18.3	Netværk	303
18.4	Tid/dato.....	304
18.5	Inaktiv standby.....	305
18.6	Sprog.....	305
18.7	Gendan Fabriksindstillinger.....	305
18.8	Softwareopdatering	305
18.9	Opsætningsguide.....	305
18.10	Information	305
18.11	Baggrundslys.....	306
19	Brug af UNDOK™ appen til at styre PRIMUS.....	307
20	Fejlfinding.....	308
21	Rengøring.....	310
22	Garanti	311

1 Indledning



Tak fordi du har købt PRIMUS. Denne betjeningsvejledning og sikkerhedsvejledningen giver alle informationer, der er nødvendige for at kunne bruge PRIMUS problemfrit og sikkert.

- Læs betjeningsvejledningen og sikkerhedsvejledningen fuldstændigt igennem, inden PRIMUS tages i brug.
- Gem betjeningsvejledningen og sikkerhedsvejledningen til fremtidig reference.
- Hvis du overdrager PRIMUS til en tredjepart, så overdrag også betjeningsvejledningen og sikkerhedsvejledningen til vedkommende.
- Det kan medføre alvorlige personskader eller beskadigelse af PRIMUS, hvis betjeningsvejledningen eller sikkerhedsvejledningen ikke følges.
- Vi påtager os intet ansvar for skader som følge af manglende overholdelse af anvisningerne i denne betjeningsvejledning og sikkerhedsvejledning.

Billederne i denne betjeningsvejledning anvendes til at illustrere handlingerne til at betjene PRIMUS.

God fornøjelse med din PRIMUS!

1.1 Kontaktoplysninger

Adresse	sonoro audio GmbH, Hammer Landstraße 45, 41460 Neuss, Tyskland
Telefon	+49 2131 8834-141
Fax	+49 2131 7517-599
E-mail	support@sonoro.com
Internet	 www.sonoro.com Tyskland:  https://www.instagram.com/sonoroaudio/  https://www.facebook.com/sonorodeutschland/ Frankrig:  https://www.instagram.com/sonorofrance/

1.2 Tilsigtet brug

PRIMUS er kun beregnet til personlig brug. Den er ikke beregnet kommerciel brug. PRIMUS er udelukkende beregnet til følgende opgaver:

- Afspilning af FM/DAB+/internetradio og musikstreamingtjenester.
- Lydafspilning fra eksterne enheder, der er forbundet via AUX In eller Optical input.
- Lydafspilning fra enheder med Bluetooth aktiveret (f.eks. mobiltelefoner).
- Musikstreaming til Bluetooth-hovedtelefoner.
- Opladning af eksterne enheder, der er forbundet via USB-porten.

Enhver anden brug anses for utilsigtet brug og er forbudt. Vi påtager os intet ansvar for skader som følge af utilsigtet brug.

DK

2 Lær din PRIMUS at kende

2.1 Leveringsomfang

Udover selve PRIMUS er følgende tilbehør også inkluderet i leveringsomfanget:

- Fjernbetjening
- Et knapcellebatteri (CR2032, 3 V)
- Strømkabel
- FM/DAB-teleskopantenne
- Ekstern wi-fi-antenne
- Betjeningsvejledning
- Sikkerhedsvejledning

2.2 Betjeningsknapper og porte

Set forfra

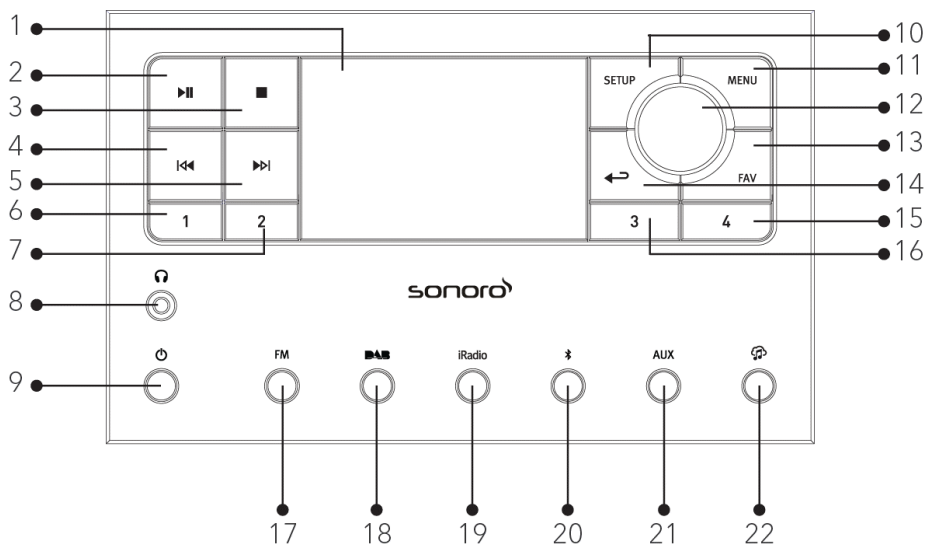

- | | |
|---|------------------------------------|
| 1. Display | 13. Favoritknap (FAV) |
| 2. Afspilnings-/pauseknap (▶) | 14. Tilbageknap (←↶) |
| 3. Stopknap (■) | 15. Forindstillingsknap 4 (4) |
| 4. Venstre knap, spring til forrige (◀◀) | 16. Forindstillingsknap 3 (3) |
| 5. Højre knap, spring til næste (▶▶) | 17. FM-radio (FM) |
| 6. Forindstillingsknap 1 (1) | 18. DAB-radio (DAB) |
| 7. Forindstillingsknap 2 (2) | 19. Internetradio/podcast (iRadio) |
| 8. Hovedtelefonudgang (🎧) | 20. Bluetooth (📶) |
| 9. Standby-knap (⏻) | 21. AUX-indgang 1/2 (AUX) |
| 10. Opsætningsknap (SETUP) | 22. Musikstreamingtjenester (🎵) |
| 11. Menuknap (MENU) | |
| 12. Volumenknop, navigationsknap, OK-knap (tryk på knappen) | |

Set bagfra

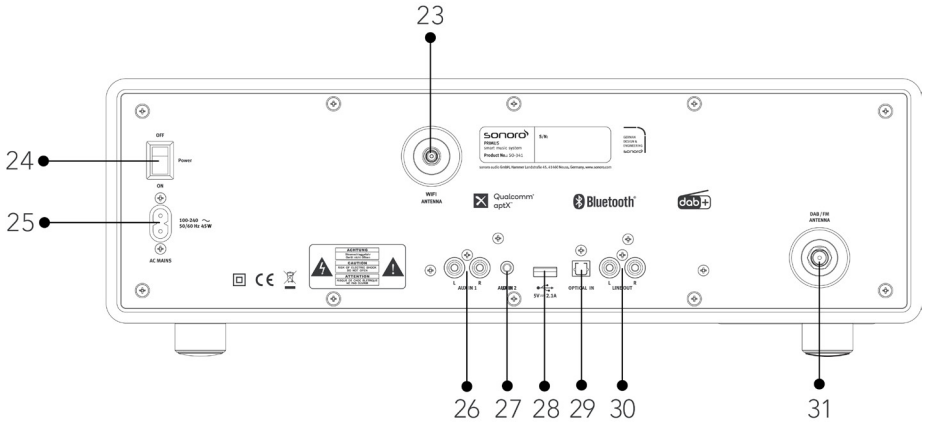

DK

- 23. Stik til ekstern wi-fi-antenne
- 24. ON/OFF-hovedafbryder
- 25. AC-indgang
- 26. AUX-indgang 1 (RCA)
- 27. AUX-indgang 2 (3,5 mm)
- 28. USB-port
- 29. Optisk port
- 30. Line-udgang (RCA)
- 31. FM/DAB-antennestik

Set nedefra

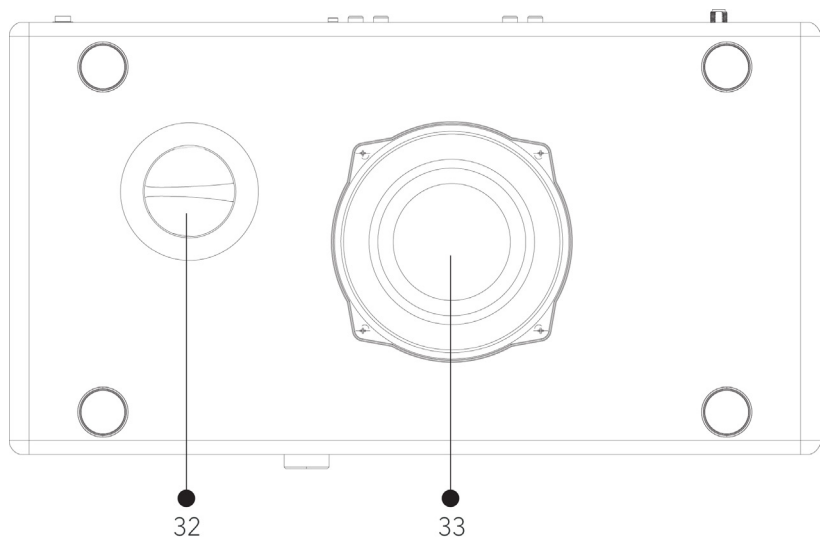

32. Basrefleksåbning

33. Subwooferenhed

Fjernbetjening

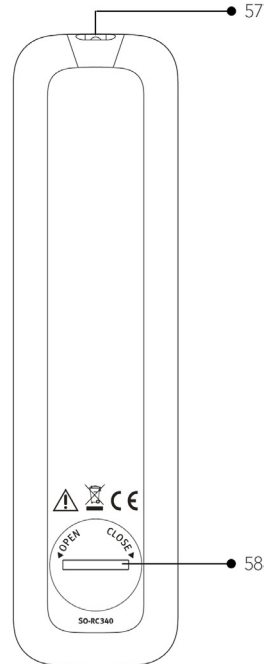
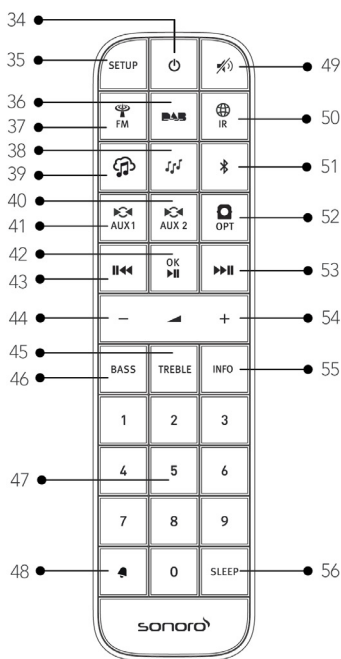

DK

- 34. Standby-knap (⏻)
 - 35. Opsætningsknap (SETUP)
 - 36. DAB-radio (DAB)
 - 37. FM-radio (FM)
 - 38. Podcasts (🎵)
 - 39. Musikstreamingtjenester (🎵)
 - 40. AUX-indgang 1 (AUX1)
 - 41. AUX-indgang 2 (AUX2)
 - 42. Afspilnings-/pauseknap (▶||), OK-knap
 - 43. Venstre knap, spring til forrige (◀◀)
 - 44. Volumen ned-knap (−)*
 - 45. Diskantindstillingsknap (TREBLE)
 - 46. Basindstillingsknap (BASS)
 - 47. Knapper for forindstillet station (0-9)
 - 48. Alarmknap (🚨)
 - 49. Muteknap (🔇)
 - 50. Internetradio (🌐)
 - 51. Bluetooth (📶)
 - 52. Optical input (OPT)
 - 53. Højre knap, spring til næste (▶▶)
 - 54. Volumen op-knap (+)*
 - 55. Informationsknap (INFO)
 - 56. Sleptimer-knap (SLEEP)
 - 57. Infrarød sender
 - 58. Batterirum
- *Navigationsknapper (+, −)

2.3 Tekniske data

Specifikation	Værdi
Mål (BxDxH)	ca. 450 x 258 x 153 mm
Vægt	ca. 7,1 kg
Driftstemperatur	0 °C til +40 °C
Display	2,8" TFT-farvedisplay
Frekvensområde, FM	87,50 MHz til 108,00 MHz
DAB/DAB+	Bånd III, 174,928 MHz til 239,200 MHz
Internetradio	Mere end 50.000 stationer globalt
Forindstillede stationer	30 hver for FM DAB/DAB+ internetradio/podcasts 10 for Spotify 8 for Deezer Amazon Music
USB-opladning	Udgang: DC 5V  2,1A
AUX-IN	Port 1: RCA-stik, følsomhed: 800 mV Port 2 : 3,5 mm stik, følsomhed: 300 mV
Optical In, TOSLINK	Understøtter lineær PCM Samplingsfrekvens: 32 KHz / 44,1 KHz / 48 KHz / 96 KHz Channel: Stereo 16 bit, 24 bit
Streaming	Bluetooth Spotify Deezer Amazon Music
Understøttede netværk	IEEE 802.11 a/b/g/n, 2,4 GHz og 5 GHz bånd 2,412 GHz - 2,472 GHz / 5,18 GHz - 5,32 GHz / 5,50 GHz - 5,70 GHz
Overført effekt	15 dBm for 2,4 GHz 17 dBm for 5 GHz WiFi
Krypteret nøgle	WEP, WPA, WPA2 (PSK), WPS
Bluetooth	Version 4.1, profil: AVRCP v1.5, A2DP 1.3 2,402 GHz - 2,480 GHz
Overført effekt	4 dBm for BT 7 dBm for BT-LE
Batteri	CR2032 (fjernbetjening)
Strømforsyning	Vekselstrøm 100-240 V, 50/60 Hz
Standby-effekt	< 1,0 W
Netværk-standby	< 2,0 W

Specifikationer kan ændres uden varsel.

2.4 Varemærker og handelsnavne



Bluetooth®-ordmærket og -logoerne er registrerede varemærker tilhørende Bluetooth SIG, Inc., og enhver brug af sådanne mærker af sonoro audio GmbH sker under licens. Andre varemærker og handelsnavne tilhører deres pågældende ejere.



Spotify-softwaren er omfattet af tredjepartslicenser, der findes her:

<https://www.spotify.com/connect/third-party-licenses>



Deezer og Deezer-logoet er internationale varemærker tilhørende Deezer S.A., der er registreret i Frankrig og andre lande.



Amazon, Amazon Music Unlimited og alle tilknyttede logoer er varemærker tilhørende Amazon.com, Inc. eller dets datterselskaber.

3 De første trin

3.1 Udpakning af PRIMUS

1. Tag PRIMUS ud af emballagen, og kontrollér, om PRIMUS eller de enkelte dele er beskadiget. Sørg for at kontrollere, om leverancen er fuldstændig (se kapitlet "Leveringsomfang"). Kontakt din forhandler eller sonoro audio GmbH's kundeservice med det samme, hvis du finder nogen beskadigelse.
2. Anbring PRIMUS et egnet sted. Hvis du ønsker at sætte PRIMUS på en overflade af naturtræ, så sørg for at sikre, at den er egnet til dette. Der kan eventuelt opstå pletter på olierede eller voksede overflader.
3. Fjern beskyttelsesfolien fra displayet.

3.2 Isætning og udskiftning af batteriet i fjernbetjeningen

1. Åbn låget til batterirummet på bagsiden af fjernbetjeningen ved at dreje låget mod uret med en lille mønt.
2. Sæt de medfølgende batterier (CR2032, 3 V) i med mærkningen (+) opad.
3. Luk låget til batterirummet ved at dreje låget med uret med en lille mønt.

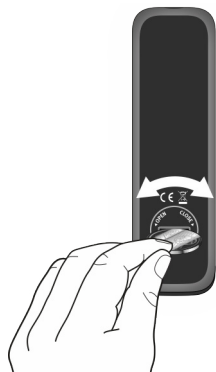

Spær ikke for den infrarøde sensor på PRIMUS og den infrarøde sender på fjernbetjeningen, når den bruges.

3.3 Brug af antennerne

1. Skru stavantennen fast på FM/DAB-antennetilslutningen på bagsiden af PRIMUS.

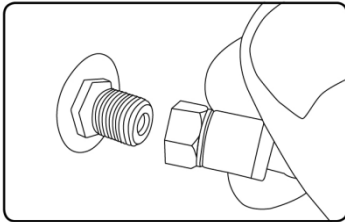

2. Hvis du bruger stavantennen, så træk antennens stave ud, og ret antennen således, at du opnår den bedst mulige modtagelse.



Forbind PRIMUS med en egnet husantenne for at opnå endnu bedre modtagelse.

3. Skru den ønskede wi-fi-antenne på bagsiden af PRIMUS på wi-fi-antennetilslutningen. Løft wi-fi-antennen opad.

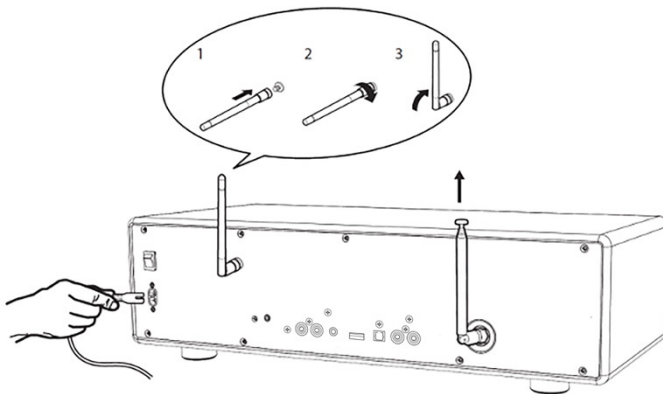

4. Sæt strømkablet i.

3.4 Gennemførelse af første opsætning

Når PRIMUS tændes for første gang, skal der først vælges displaysprog. Derefter vises "Opsætningsguide" i displayet. Følg anvisningerne nedenfor for at konfigurere nogle grundindstillinger.

1. Når "Opsætningsguide" vises, så tryk på **+** eller **-** på fjernbetjeningen (eller drej på navigationsknappen) for at vælge "JA", og tryk derefter på **OK** for at starte opsætningen.

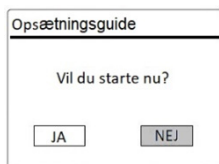

2. Derefter bliver du bedt om at vælge:
 - Tidsformat (12- eller 24-timers).
 - Automatisk opdatering af kilde for tid og dato (opdatering fra radio, internet eller ingen opdatering).

Afhængigt af det valg, som du har foretaget, skal du følge anvisningerne i displayet for yderligere at opsætte dato og tid, tidszone, sommertid eller trådløst netværk. Drej på navigationsknappen på PRIMUS, eller tryk på navigationsknapperne på fjernbetjeningen for at vælge, og tryk derefter på **OK** for at bekræfte (se kapitlet "Brug af menuerne").

Hvis opdatering fra internettet vælges, skal der være oprettet en wi-fi-forbindelse. Når nøglen til dit trådløse netværk skal angives, så drej på navigationsknappen på PRIMUS, eller tryk på navigationsknapperne på fjernbetjeningen for at vælge et tegn eller bogstav, og tryk derefter på **OK** for at bekræfte. Vælg [BKSP] for at slette den seneste angivelse. Vælg [ANNULLER] for at annullere angivelse af nøglen. Vælg [OK] for at bekræfte den angivne nøgle.

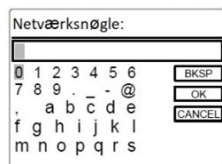



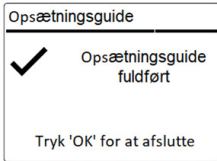

3. Tryk på **OK** for at afslutte indstillingen, når "Setup wizard completed" vises.



Gå til [System Opsætning] for at køre opsætningsguiden igen, og vælg derefter [Opsætningsguide] (se kapitlet "System Opsætning").

4 Grundlæggende betjening

Sådan tændes	Tryk på ⏻ . PRIMUS starter fra den senest valgte afspilningstilstand.
Sådan slukkes (standby-tilstand)	Tryk på ⏻ . Tid og dato vises (hvis de er indstillet). PRIMUS skifter automatisk til standby-tilstand efter 15 minutter uden afspilning og betjening.
Sådan vælges en afspilningstilstand	Tryk en gang på MENU , derefter på ⏮ eller ⏭ (eller drej på navigationsknappen) for at vælge en afspilningstilstand, og tryk derefter på OK for at bekræfte. Tilstandsrekkefølge: FM-radio > DAB-radio > Internetradio > Podcasts > Bluetooth > Aux In 1 > Aux In 2 > Optical > Spotify > Deezer > Amazon Music
Sådan vælges en afspilningstilstand direkte	Tryk på knappen til direkte tilstandsvalg på fjernbetjeningen for at skifte direkte fra en anvendelsestilstand til en anden.
Sådan reguleres volumen	Tryk på + eller - på fjernbetjeningen, eller drej på volumenknappen på PRIMUS.
Parring med en Bluetooth-hovedtelefon for første gang	I alle anvendelsestilstande, bortset fra Bluetooth-tilstanden, tryk på knappen 📶 på fjernbetjeningen, og hold den trykket ind. Eller tryk en gang på SETUP , derefter på + eller - på fjernbetjeningen (eller drej på navigationsknappen) for at vælge [Bluetooth hovedtelefon], vælg derefter [Bluetooth parring], derefter [Tilgængelige enheder], og tryk derefter på OK for at bekræfte. Vent indtil navnet på din Bluetooth-enhed vises i displayet, og tryk på OK for at vælge den.

	<p>PRIMUS er i parringstilstand, når det lille Bluetooth-hovedtelefonikon  blinker. Bluetooth-hovedtelefonikonet  holder op med at blinke, når parringen er fuldført. Den parrede Bluetooth-hovedtelefons enhedsnavn vises midlertidigt i displayet.</p> <p>Bemærk: Sørg for, at dine Bluetooth-hovedtelefoner allerede er i søgetilstand og klar til parring. Se betjeningsvejledningen til din Bluetooth-enhed for yderligere oplysninger.</p>
<p>Forbindelse med en parret Bluetooth-hovedtelefon</p>	<p>I alle anvendelsestilstande, bortset fra Bluetooth-tilstanden, tryk på knappen  på fjernbetjeningen, og hold den trykket ind. Eller tryk en gang på SETUP, derefter på + eller - på fjernbetjeningen (eller drej på navigationsknappen) for at vælge [Bluetooth hovedtelefon], vælg derefter [Bluetooth parring], derefter [Parrede enheder], og tryk derefter på OK for at bekræfte. Navnene på de parrede Bluetooth-enheder vises i displayet. Vælg den ønskede enhed, og tryk på OK for at bekræfte.</p> <p>PRIMUS er i parringstilstand, når det lille Bluetooth-hovedtelefonikon  blinker. Bluetooth-hovedtelefonikonet  holder op med at blinke, når parringen er fuldført. Den parrede Bluetooth-hovedtelefons enhedsnavn vises midlertidigt i displayet.</p> <p>Bemærk: Sørg for, at dine Bluetooth-hovedtelefoner allerede er i søgetilstand og klar til parring. Se betjeningsvejledningen til din Bluetooth-enhed for yderligere oplysninger.</p>
<p>Sådan afbrydes en parret Bluetooth-hovedtelefon</p>	<p>Tryk en gang på SETUP, derefter på + eller - på fjernbetjeningen (eller drej på navigationsknappen) for at vælge [Bluetooth hovedtelefon], vælg derefter [Bluetooth disconnect], og tryk derefter på OK for at bekræfte.</p>

5 Brug af menuerne

I PRIMUS findes der tre typer menuer.

- Opsætningsmenu (til bestemte indstillinger i en afspilningstilstand, f.eks. [FM Auto Preset] i FM-tilstand)
- System Opsætning (til generelle indstillinger, f.eks. tid/dato, sprog osv.)
- Hovedmenu (for adgang til afspilningstilstande og sleeptimer)

Sådan fås adgang til menuerne	Tryk på SETUP . Menuernes indhold kan variere i forskellige afspilningstilstande.
Sådan vælges en option i menuerne	Drej på navigationsknappen på PRIMUS, eller tryk på + eller - på fjernbetjeningen.
Sådan bekræftes et valg i menuerne	Tryk på OK . (Tryk på navigationsknappen på PRIMUS)
Sådan går man et niveau tilbage i menuen	Tryk på ↩ .

6 Displayikoner

Se tabellen nedenfor for displayikonernes betydning, når de vises i displayet.

	Wi-fi-forbindelse er oprettet (med signalstyrke).
	Wi-fi-forbindelse er afbrudt.
	En Bluetooth-enhed er forbundet.
	En Bluetooth-hovedtelefon er forbundet.
	Alarm er aktiveret.
	Radiostationen findes i den forindstillede liste.
	FM RDS-information modtages.
	Radiosignal modtages (med signalstyrke).
	Afspilningstilstanden "Gentag afspilning af alle numre" er aktiv.
	Afspilningstilstanden "Gentag afspilning af et nummer" er aktiv.
	Afspilningstilstanden "Gentag afspilning af mappe" er aktiv.
	Afspilningstilstanden "Shuffle-afspilning" er aktiv.
	Afspilningstilstanden "Gentag afspilning af alle numre" og "Shuffle-afspilning" er aktiv.
	Sleptimer er aktiv.
	Radioudsendelse i stereo er tilgængelig.
	Lyd er på mute.
	Afspilning er på pause.

7 FM-radio

7.1 Betjening

Sådan fås adgang til FM-radio	Tryk på FM -knappen på PRIMUS eller fjernbetjeningens  -knap. Eller tryk en gang på MENU , derefter på ⏮ eller ⏭ (eller drej på navigationsknappen) for at vælge FM-radio, og tryk derefter på OK for at bekræfte.
Sådan vælges stationsfrekvensen manuelt	Tryk på ⏮ eller ⏭ . Eller tryk på navigationsknappen, og hold den trykket ind for at aktivere manuelt stationsvalg.
Sådan vælges den næste tilgængelige station automatisk	Tryk på ⏮ eller ⏭ , og hold den trykket ind. Eller tryk på navigationsknappen for at starte automatisk stationsvalg.
Sådan gemmes en radiostation i den forindstillede liste	Der kan maksimalt gemmes 30 radiostationer. <ol style="list-style-type: none">1. Tryk på FAV-knappen på PRIMUS, og hold den trykket ind, indtil den forindstillede liste og [Gem forindstill.] vises.2. Tryk på + eller - på fjernbetjeningen (eller drej på navigationsknappen) for at vælge et forindstillet stationsnummer, og tryk derefter på OK for at bekræfte.
Sådan gemmes en radiostation direkte i den forindstillede liste	Indstil en station, og tryk og hold derefter en knap for en forindstillet station (0-9) på fjernbetjeningen for at gemme den direkte i den forindstillede liste.

Sådan hentes en radiostation i den forindstillede liste	Du har 3 muligheder for at vælge en gemt forindstilling: <ol style="list-style-type: none"> 1. Tryk på FAV. Tryk på + eller - på fjernbetjeningen (eller drej på navigationsknappen) for at vælge en radiostation i den forindstillede liste, og tryk derefter på OK for at bekræfte. 2. Tryk på en af de 4 forindstillingsknapper (1-4) på PRIMUS. 3. Tryk på en knap for en forindstillet station (0-9) på fjernbetjeningen for at få adgang til en gemt forindstillet station (1-30).
Sådan gennemses radiostationsinformationen (hvis den er tilgængelig)	Tryk flere gange på INFO på fjernbetjeningen.
Sådan mutes eller gendannes lyden	Tryk på knappen  eller II .



Tryk på to talknapper efter hinanden på fjernbetjeningen for at hente favoritter med 2 cifre.

7.2 Opsætningsmenu

Tryk på **SETUP** i tilstanden FM-radio for at få adgang til opsætningsmenuen (se kapitlet "Brug af menuerne"). De følgende optioner er tilgængelige, og de aktuelle indstillinger (hvis relevante) er markeret med en asterisk (*).



- [FM Auto Preset]
Til automatisk at gemme alle tilgængelige radiostationer i den forindstillede liste.*
*Alle eksisterende forindstillede stationer slettes.
- [Scan-indstilling]
Til at vælge om der kun skal søges efter stationer med kraftige signaler, når der udføres automatisk stationsvalg.
- [Lydindstilling]
Til at høre radio i stereo- eller monokvalitet.

- [Bluetooth hovedtelefon]
Til at forbinde eller afbryde Bluetooth-hovedtelefoner, se kapitlet "Grundlæggende betjening".
- [System Opsætning]
Se kapitlet "System Opsætning".
- [Hoved Menu]
Til at få adgang til andre afspilningstilstande, alarm eller sleeptimer.

8 DAB-radio

8.1 Betjening

Sådan fås adgang til DAB-radio	Tryk på knappen DAB på fjernbetjeningen. Eller tryk en gang på MENU , derefter på ⏮ eller ⏭ (eller drej på navigationsknappen) for at vælge DAB-radio, og tryk derefter på OK for at bekræfte.
Sådan søges efter DAB-radiostationer	Første gang du vælger tilstanden DAB-radio, eller hvis stationslisten er tom, udfører PRIMUS automatisk en fuld søgning og gemmer alle tilgængelige stationer i stationslisten.
Sådan stilles ind på en station	Tryk på ⏮ eller ⏭ .
Sådan gemmes en radiostation i den forindstillede liste	Der kan maksimalt gemmes 30 radiostationer. <ol style="list-style-type: none">1. Tryk på FAV-knappen på PRIMUS, og hold den trykket ind, indtil den forindstillede liste og [Gem forindstill.] vises.2. Tryk på + eller - på fjernbetjeningen (eller drej på navigationsknappen) for at vælge et forindstillet stationsnummer, og tryk derefter på OK for at bekræfte.
Sådan gemmes en radiostation direkte i den forindstillede liste	<ol style="list-style-type: none">1. Tryk på en af de 4 forindstillingsknapper (1-4) på PRIMUS, og hold den trykket ind.2. På fjernbetjeningen: Tryk på en af knapperne for en forindstillet station (1-9), og hold den trykket ind.

Sådan hentes en radiostation i den forindstillede liste	Du har 3 muligheder for at vælge en gemt forindstilling: <ol style="list-style-type: none"> 1. Tryk på FAV. Tryk på + eller - på fjernbetjeningen (eller drej på navigationsknappen) for at vælge en radiostation i den forindstillede liste, og tryk derefter på OK for at bekræfte. 2. Tryk på en af de 4 forindstillingsknapper (1-4) på PRIMUS. 3. Tryk på en knap for en forindstillet station (0-9) på fjernbetjeningen for at få adgang til en gemt forindstillet station (1-30).
Sådan gennemses radiostationsinformationen* (hvis den er tilgængelig)	Tryk flere gange på INFO på fjernbetjeningen.
Sådan mutes eller gendannes lyden	Tryk på knappen  eller  .

*DAB-information (hvis den er tilgængelig) omfatter: Stationsnavn, Dynamic Label Segment (DLS), signalstyrke, programtype (PTY), ensemble-navn, frekvens, signalfejlfrekvens, bit-hastighed og lydstatus, Codec samt tid og dato.



Tryk på to talknapper efter hinanden på fjernbetjeningen for at hente favoritter med 2 cifre.

8.2 Opsætningsmenu

Tryk på **SETUP** i tilstanden DAB-radio for at få adgang til opsætningsmenuen (se kapitlet "Brug af menuerne"). De følgende optioner er tilgængelige, og de aktuelle indstillinger (hvis relevante) er markeret med en asterisk (*).

- [Stationsliste]
Til visning af alle tilgængelige stationer.
- [Fuld Scanning]
Til at søge efter og gemme alle tilgængelige stationer.
- [Manuel indstilling]
Til at vælge stationsfrekvensen manuelt. Listen med tilgængelige digitale radioensembler vises.

- [Fjern ugyldige]
Til at fjerne alle ugyldige stationer fra stationslisten.
- [DRC]
Nogle DAB-udsendelser har mulighed for Dynamic Range Compression (DRC). Med DRC-indstillingen reduceres volumenforskellen mellem stille og høje passager. Du kan vælge mellem DRC Høj, DRC Lav eller DRC Off. DRC Høj anbefales til støjende omgivelser.
- [Stationsrækkefølge]
Til at fastlægge hvordan stationerne oplistes, når der søges i stationslisten. Der findes følgende muligheder:
 - [Alfabetisk]: Sortering af stationerne i alfabetisk rækkefølge.
 - [Helhed]: Oplisting af stationsgrupper, der sendes sammen i samme ensemble.
- [Bluetooth hovedtelefon]
Til at forbinde eller afbryde Bluetooth-hovedtelefoner, se kapitlet "Grundlæggende betjening".
- [System Opsætning]
Se kapitlet "System Opsætning".
- [Hoved Menu]
Til at få adgang til andre afspilningstilstande, alarm eller sleptimer.

9 Internetradio

9.1 Betjening

Der skal først være oprettet wi-fi-forbindelse for at kunne bruge internetradio (se kapitlerne "Gennemførelse af første opsætning" og "Netværk").

Sådan fås adgang til internetradio	<p>Tryk på knappen iRadio på PRIMUS for at skifte til internetradio.</p> <p>Eller tryk på knappen  på fjernbetjeningen.</p> <p>Eller tryk en gang på MENU, derefter på ⏮ eller ⏭ (eller drej på navigationsknappen) for at vælge internetradio, og tryk derefter på OK for at bekræfte.</p> <p>PRIMUS starter forbindelsen med det netværk, der hidtil var forbundet, og derefter med stationen, der sidst blev lyttet til.</p>
Sådan stilles ind på en radiostation eller podcast	Se kapitlet "Stationsliste".
Sådan gemmes en radiostation i den forindstillede liste	<p>Der kan maksimalt gemmes 30 radiostationer.</p> <ol style="list-style-type: none">1. Tryk på FAV-knappen på PRIMUS, og hold den trykket ind, indtil den forindstillede liste og [Gem forindstill.] vises.2. Tryk på + eller - på fjernbetjeningen (eller drej på navigationsknappen) for at vælge et forindstillet stationsnummer, og tryk derefter på OK for at bekræfte.
Sådan gemmes en radiostation direkte i den forindstillede liste	<ol style="list-style-type: none">1. Tryk på en af de 4 forindstillingsknapper (1-4) på PRIMUS, og hold den trykket ind.2. På fjernbetjeningen: Tryk på en af knapperne for en forindstillet station (1-9), og hold den trykket ind.

Sådan hentes en radiostation i den forindstillede liste	<p>Du har 3 muligheder for at vælge en gemt forindstilling:</p> <ol style="list-style-type: none"> 1. Tryk på FAV. Tryk på + eller - på fjernbetjeningen (eller drej på navigationsknappen) for at vælge en radiostation i den forindstillede liste, og tryk derefter på OK for at bekræfte. 2. Tryk på en af de 4 forindstillingsknapper (1-4) på PRIMUS. 3. Tryk på en knap for en forindstillet station (0-9) på fjernbetjeningen for at få adgang til en gemt forindstillet station (1-30).
Sådan søges efter stationsinformationen* (hvis tilgængelig)	Tryk flere gange på INFO på fjernbetjeningen.
Sådan mutes eller gendannes lyden	Tryk på knappen  på fjernbetjeningen.

*Stationsinformation (hvis den er tilgængelig) omfatter: Kunstnerens og nummerets navn, stationsbeskrivelse, stationens genre og lokalitet, Codec og samplingsfrekvens, afspilningsbuffer og dato.



Tryk på to talknapper efter hinanden på fjernbetjeningen for at hente favoritter med 2 cifre.

9.2 Opsætningsmenu

Tryk på **SETUP** i tilstanden internetradio for at få adgang til opsætningsmenuen (se kapitlet "Brug af menuerne"). De følgende optioner er tilgængelige, og de aktuelle indstillinger (hvis relevante) er markeret med en asterisk (*).

- [Sidst aflyttede]
Til at stille ind på radiostationer, som du senest har lyttet til.
- [Stationsliste]
Til at stille ind på alle tilgængelige internetradiostationer (se kapitlet "Stationsliste").

- [Bluetooth hovedtelefon]
Til at forbinde eller afbryde Bluetooth-hovedtelefoner, se kapitlet "Grundlæggende betjening".
- [System Opsætning]
Se kapitlet "System Opsætning".
- [Hoved Menu]
Til at få adgang til andre afspilningstilstande, alarm eller sleeptimer.

9.3 Stationsliste

Følgende menuer og undermenuer er tilgængelige i [Stationsliste]:

- [Local (navnet på din lokalitet)]
Til at søge efter og stille ind på alle radiostationer, der er tilgængelige i dit område.
- [Søg]
Til at søge efter alle tilgængelige radiostationer ved at indtaste nøgleord.
- [Lokalitet]
Til at søge efter og stille ind på radiostationer ud fra sted.
- [Popular]
Til at søge efter og stille ind på de mest populære internetradiostationer.
- [Discover]
Til at søge efter stationer i stationslisten ud fra oprindelse, genre samt sprog og til at vise listen med resultater med "Show stations".

10 Podcast

10.1 Betjening

Der skal først være oprettet wi-fi-forbindelse for at kunne bruge podcast-tilstanden (se kapitlerne "Gennemførelse af første opsætning" og "Netværk").

Sådan fås adgang til podcast-tilstanden	<p>Tryk på knappen iRadio på PRIMUS for at skifte til podcast-tilstanden.</p> <p>Eller tryk på knappen  på fjernbetjeningen.</p> <p>Eller tryk en gang på MENU, derefter på ⏮ eller ⏭ (eller drej på navigationsknappen) for at vælge podcast-tilstanden, og tryk derefter på OK for at bekræfte.</p> <p>PRIMUS starter forbindelsen med det netværk, der hidtil var forbundet, og derefter med den podcast, der sidst blev lyttet til.</p>
Sådan stilles ind på en podcast	<p>Se kapitlet "Podcast-liste".</p>
Sådan gemmes en podcast i den forindstillede liste	<p>Der kan maksimalt gemmes 30 radiostationer og podcasts.</p> <ol style="list-style-type: none">1. Tryk på FAV-knappen på PRIMUS, og hold den trykket ind, indtil den forindstillede liste og [Gem forindstill.] vises.2. Tryk på + eller - på fjernbetjeningen (eller drej på navigationsknappen) for at vælge et forindstillet stationsnummer, og tryk derefter på OK for at bekræfte.
Sådan gemmes en podcast direkte i den forindstillede liste	<ol style="list-style-type: none">1. Tryk på en af de 4 forindstillingsknapper (1-4) på PRIMUS, og hold den trykket ind.2. På fjernbetjeningen: Tryk på en af knapperne for en forindstillet station (1-9), og hold den trykket ind.

DK

Sådan hentes en podcast i den forindstillede liste	<p>Du har 3 muligheder for at vælge en gemt forindstilling:</p> <ol style="list-style-type: none"> 1. Tryk på FAV. Tryk på + eller - på fjernbetjeningen (eller drej på navigationsknappen) for at vælge en radiostation i den forindstillede liste, og tryk derefter på OK for at bekræfte. 2. Tryk på en af de 4 forindstillingsknapper (1-4) på PRIMUS. 3. Tryk på en knap for en forindstillet station (0-9) på fjernbetjeningen for at få adgang til en gemt forindstillet station (1-30).
Sådan gennemses podcast-informationen* (hvis den er tilgængelig)	Tryk flere gange på INFO på fjernbetjeningen.
Sådan mutes eller gendannes lyden	Tryk på knappen  på fjernbetjeningen.

*Podcast-information (hvis den er tilgængelig) omfatter: Kunstnerens og nummerets navn, podcast-beskrivelse, Codec og samplingsfrekvens, afspilningsbuffer og dato.



Tryk på to talknapper efter hinanden på fjernbetjeningen for at hente favoritter med 2 cifre.

10.2 Opsætningsmenu

Tryk på **SETUP** i podcast-tilstanden for at få adgang til opsætningsmenuen (se kapitlet "Brug af menuerne"). De følgende optioner er tilgængelige, og de aktuelle indstillinger (hvis relevante) er markeret med en asterisk (*).

- [Sidst aflyttede]
Til at stille ind på radiostationer og podcasts, som du senest har lyttet til.
- [Podcast List]
Til at stille ind på alle tilgængelige podcasts (se kapitlet "Podcast-liste").

- [Bluetooth hovedtelefon]
Til at forbinde eller afbryde Bluetooth-hovedtelefoner, se kapitlet "Grundlæggende betjening".
- [System Opsætning]
Se kapitlet "System Opsætning".
- [Hoved Menu]
Til at få adgang til andre afspilningstilstande, alarm eller sleeptimer.

10.3 Podcast-liste

Følgende menuer og undermenuer er tilgængelige i [Podcast list]:

- [Local (navnet på din lokalitet)]
Til at søge efter og stille ind på alle podcasts, der er tilgængelige i dit område.
- [Søg]
Til at søge efter alle tilgængelige podcasts ved at indtaste nøgleord.
- [Lokalitet]
Til at søge efter og stille ind på podcasts ud fra sted.
- [Discover]
Til at søge efter podcasts ud fra oprindelse, genre samt sprog og til at vise listen med resultater med "Show podcasts".

11 Bluetooth

PRIMUS kan oprette forbindelse til afspillere med Bluetooth aktiveret (f.eks. mobiltelefoner) inden for en rækkevidde på cirka 10 meter (30 fod).



Du skal afbryde alle eksisterende Bluetooth-forbindelser, før du forbinder PRIMUS med en anden enhed!

11.1 Parring

1. Tryk på knappen på PRIMUS eller fjernbetjeningen. Eller tryk en gang på **MENU**, derefter på **+** eller **-** på fjernbetjeningen (eller drej på navigationsknappen) for at vælge Bluetooth-tilstanden, og tryk derefter på **OK** for at bekræfte.
Når det lille Bluetooth-ikon blinker, er PRIMUS klar til parring.
2. Aktivér Bluetooth-funktionen på din afspiller med Bluetooth, og søg efter tilgængelige Bluetooth-enheder.
3. Vælg "PRIMUS" i listen med tilgængelige Bluetooth-enheder for at starte parring.
Bluetooth-ikonet holder op med at blinke og lyser konstant, når parringen er afsluttet.

11.2 Betjening

Sådan fås adgang til Bluetooth-lydtilstanden	Tryk på knappen på PRIMUS eller fjernbetjeningen. Eller tryk en gang på MENU , derefter på ⏮ eller ⏭ (eller drej på navigationsknappen) for at vælge Bluetooth-tilstanden, og tryk derefter på OK for at bekræfte.
Sådan startes afspilning	Vælg en lydfil fra din afspiller med Bluetooth aktiveret, og start afspilningen.
Sådan sættes afspilning på pause eller fortsættes	Tryk på ⏸ .
Sådan går du til den forrige eller næste lydfil	Tryk på ⏮ eller ⏭ .

Sådan søges hurtigt frem eller tilbage i en lydfil	Tryk på ⏮ eller ⏭ , og hold den trykket ind under afspilning.
Sådan afbrydes Bluetooth-forbindelsen	<ul style="list-style-type: none"> • Skift til en anden afspilningstilstand, eller • Vælg [Afbryd Bluetooth] fra opsætningsmenuen (se nedenfor), eller • Tryk på ✖ på fjernbetjeningen, og hold den trykket ind.
Sådan gennemses lyd-filsinformationen (hvis den er tilgængelig)	Tryk flere gange på INFO på fjernbetjeningen.

11.3 Opsætningsmenu



Tryk på **SETUP** i Bluetooth-lydtilstand for at få adgang til opsætningsmenuen (se kapitlet "Brug af menuerne"). De følgende optioner er tilgængelige, og de aktuelle indstillinger (hvis relevante) er markeret med en asterisk (*).

- [Bluetooth disconnect]
Til at afbryde Bluetooth-forbindelsen.
- [Se detaljer]
 - [Bluetooth Info]: Til at vise status for den eksisterende Bluetooth-forbindelse.
 - [Tilsluttet enhed]: Til at vise navnet på den eksisterende forbundne Bluetooth-enhed.
- [System Opsætning]
Se kapitlet "System Opsætning".
- [Hoved Menu]
Til at få adgang til andre afspilningstilstande, alarm eller sleeptimer.

12 AUX In 1

12.1 Betjening

Din eksterne afspiller (f.eks. Blu-ray-afspiller) skal være forbundet med AUX-indgangsstik 1 på PRIMUS ved hjælp af et lyd-kabel (med RCA-stik, medfølger ikke).

Sådan fås adgang til AUX In 1	Tryk på knappen AUX på PRIMUS for at skifte til AUX In 1. Eller tryk på knappen  på fjernbetjeningen. Eller tryk en gang på MENU , derefter på ⏮ eller ⏭ (eller drej på navigationsknappen) for at vælge AUX In 1-tilstanden, og tryk derefter på OK for at bekræfte.
Sådan startes og styres afspilning	Alle afspilningsaktiviteter skal udføres på den eksterne afspiller.
Sådan mutes eller gendannes lyden	Tryk på knappen  eller ⏮ .

12.2 Opsætningsmenu



Tryk på **SETUP** i AUX In 1-tilstanden for at få adgang til opsætningsmenuen (se kapitlet "Brug af menuerne"). De følgende optioner er tilgængelige, og de aktuelle indstillinger (hvis relevante) er markeret med en asterisk (*).

- [Bluetooth hovedtelefon]
Til at forbinde eller afbryde Bluetooth-hovedtelefoner, se kapitlet "Grundlæggende betjening".
- [System Opsætning]
Se kapitlet "System Opsætning".
- [Hoved Menu]
Til at få adgang til andre afspilningstilstande, alarm eller sleeptimer.

13 AUX In 2

13.1 Betjening

Din eksterne afspiller (f.eks. MP3-afspiller) skal være forbundet med AUX-indgangsstik 2 på PRIMUS ved hjælp af et lyd kabel (med RCA-stik, medfølger ikke).

Sådan fås adgang til AUX In 2	Tryk på knappen AUX på PRIMUS for at skifte til AUX In 2. Eller tryk på knappen  på fjernbetjeningen. Eller tryk en gang på MENU , derefter på ⏮ eller ⏭ (eller drej på navigationsknappen) for at vælge AUX In 2-tilstanden, og tryk derefter på OK for at bekræfte.
Sådan startes og styres afspilning	Alle afspilningsaktiviteter skal udføres på den eksterne afspiller.
Sådan mutes eller gendannes lyden	Tryk på knappen  eller ▶ .

DK

13.2 Opsætningsmenu



Tryk på **SETUP** i AUX In 2-tilstanden for at få adgang til opsætningsmenuen (se kapitlet "Brug af menuerne"). De følgende optioner er tilgængelige, og de aktuelle indstillinger (hvis relevante) er markeret med en asterisk (*).

- [Bluetooth hovedtelefon]
Til at forbinde eller afbryde Bluetooth-hovedtelefoner, se kapitlet "Grundlæggende betjening".
- [System Opsætning]
Se kapitlet "System Opsætning".
- [Hoved Menu]
Til at få adgang til andre afspilningstilstande, alarm eller sleeptimer.

14 Optisk tilstand

14.1 Betjening

Din eksterne afspiller (f.eks. lydforstærker) skal være forbundet med optisk indgangsstik 1 på PRIMUS ved hjælp af et lyd-kabel (med optisk stik, medfølger ikke).

Sådan fås adgang til optisk tilstand	Tryk på knappen  på fjernbetjeningen. Eller tryk en gang på MENU , derefter på ⏮ eller ⏭ (eller drej på navigationsknappen) for at vælge optisk tilstand, og tryk derefter på OK for at bekræfte.
Sådan startes og styres afspilning	Alle afspilningsaktiviteter skal udføres på den eksterne afspiller.
Sådan mutes eller gendannes lyden	Tryk på knappen  eller ⏸ .

14.2 Opsætningsmenu

Tryk på **SETUP** i optisk indgangstilstand for at få adgang til opsætningsmenuen (se kapitlet "Brug af menuerne"). De følgende optioner er tilgængelige, og de aktuelle indstillinger (hvis relevante) er markeret med en asterisk (*).

- [Bluetooth hovedtelefon]
Til at forbinde eller afbryde Bluetooth-hovedtelefoner, se kapitlet "Grundlæggende betjening".
- [System Opsætning]
Se kapitlet "System Opsætning".
- [Hoved Menu]
Til at få adgang til andre afspilningstilstande, alarm eller sleptimer.



Den optiske indgang understøtter kun musikkilder med lineær PCM, 2 kanaler, 16 eller 24 bit.

15 Streamingtjenester

Din PRIMUS kan afspille indhold fra følgende streamingtjenester:



DK

Symbolerne for disse tjenester findes også i displayet på din PRIMUS.



Din enhed (f.eks. smartphone) skal være forbundet med det samme netværk som din PRIMUS!

Du kan få tips om UNDOK™-appen i kapitlet 19.

Vi anbefaler, at du først installerer UNDOK™-appen på enheden, som du ønsker at bruge til at styre din PRIMUS (enheden kan for eksempel være en smartphone eller tablet).



Bemærk: Brug af streamingtjenester kræver aftaler med streamingudbyderne. De kan være forbundet med omkostninger. Især gratis tilbud indeholder ofte reklame. Enhver ændring er streamingtjenestens ansvar. Besøg streamingtjenestens hjemmeside for at få yderligere information.



Nogle tjenester kan også betjenes direkte via streamingtjenestens app eller på selve PRIMUS. Informér dig hos den pågældende streamingudbyder.

15.1 Betjening

Fremgangsmåderne, der beskrives nedenfor, gælder ens for alle tilgængelige streamingtjenester.

Valg af en streamingtjeneste	<p>Tryk på knappen  på PRIMUS eller fjernbetjeningen, og gå til valg af den ønskede streamingtjeneste. Symbolerne for tjenesterne, der er anført ovenfor, vises også tilsvarende i displayet på din PRIMUS.</p> <p>Eller tryk en gang på MENU, derefter på II◀◀ eller ▶▶II (eller drej på navigationsknappen) for at vælge den ønskede streamingtjeneste, og tryk derefter på OK for at bekræfte.</p>
Log ind på en streamingkonto (Deezer, Amazon Music)	Du kan bruge en streamingtjeneste på din PRIMUS ved at logge ind på PRIMUS eller UNDOK™-appen, der er installeret på din mobile enhed, med din personlige konto. Følg anvisningerne på skærmen.
Sådan bruges Spotify Connect	Brug din telefon, tablet eller computer som en fjernbetjening til Spotify. Gå til spotify.com/connect for at se hvordan.
Sådan sættes afspilning på pause eller fortsættes	Tryk på ▶II .
Sådan går du til den forrige eller næste lydfil	Tryk på II◀◀ eller ▶▶II .
Sådan gemmes et nummer i den forindstillede liste	<p>Der kan maksimalt gemmes 8 numre (10 for Spotify).</p> <ol style="list-style-type: none">1. Tryk på FAV-knappen på PRIMUS, og hold den trykket ind, indtil den forindstillede liste og [Gem forindstill.] vises.2. Tryk på + eller - på fjernbetjeningen (eller drej på navigationsknappen) for at vælge et forindstillet stationsnummer, og tryk derefter på OK for at bekræfte.

Sådan gemmes et nummer direkte i den forindstillede liste	<ol style="list-style-type: none"> 1. Tryk på en af de 4 forindstillingsknapper (1-4) på PRIMUS, og hold den trykket ind. 2. På fjernbetjeningen: Tryk på en af knapperne for et forindstillet nummer 1-8 (Spotify 0-9), og hold den trykket ind.
Sådan hentes et nummer i den forindstillede liste	<p>Du har 3 muligheder for at vælge en gemt forindstilling:</p> <ol style="list-style-type: none"> 1. Tryk på FAV. Tryk på + eller - på fjernbetjeningen (eller drej på navigationsknappen) for at vælge en radiostation i den forindstillede liste, og tryk derefter på OK for at bekræfte. 2. Tryk på en af de 4 forindstillingsknapper (1-4) på PRIMUS. 3. Tryk på en knap for en forindstillet station (1-8) på fjernbetjeningen (Spotify 0-9) for at få adgang til en gemt forindstillet station.
Sådan gennemses nummerinformation (hvis den er tilgængelig)	Tryk flere gange på INFO på fjernbetjeningen.
Sådan mutes eller gendannes lyden	Tryk på knappen  på fjernbetjeningen.

15.2 Opsætningsmenu



Tryk på **SETUP** i tilstanden for musikstreaming for at få adgang til opsætningsmenuen (se kapitlet "Brug af menuerne"). De følgende optioner er tilgængelige, og de aktuelle indstillinger (hvis relevante) er markeret med en asterisk (*).

- [Bluetooth hovedtelefon]
Til at forbinde eller afbryde Bluetooth-hovedtelefoner, se kapitlet "Grundlæggende betjening".
- [System Opsætning]
Se kapitlet "System Opsætning".
- [Hoved Menu]
Til at få adgang til andre afspilningstilstande, alarm eller sleeptimer.

16 Alarm



16.1 Indstilling af alarm

Du kan indstille alarmerne.

1. Tryk på  på fjernbetjeningen, og hold den trykket ind for at få adgang til alarmindstillingstilstanden.
Tryk som alternativ på **SETUP** i enhver afspilningstilstand, og vælg derefter [Hoved Menu] og derefter [Alarm].
Du kan også få adgang til alarmindstillingstilstanden, når PRIMUS er i tilstanden standby (fra). Dette gøres ved at trykke på  på fjernbetjeningen, og holde den trykket ind.
2. Vælg alarmerne, som du ønsker at indstille, og tryk derefter på **OK**.
3. De følgende muligheder viser, hvordan alarmerne kan indstilles. Drej på navigationsknappen, eller tryk på navigationsknapperne på fjernbetjeningen for at foretage indstillingerne (se kapitlet "Brug af menuerne").
 - [Aktiver]
Til at slå alarmerne til eller fra og indstille dens hyppighed. Følgende muligheder er tilgængelige:
 - [Fra]: Til at deaktivere alarmerne.
 - [Dagligt]: Alarmerne aktiveres hver dag.
 - [En gang]: Alarmerne aktiveres kun en gang.
 - [Weekend]: Alarmerne aktiveres på lørdage og søndage.
 - [Hverdage]: Alarmerne aktiveres fra mandag til fredag.
 - [Tid]
Til at indstille alarmtiden.
 - [Tilstand]
Til at vælge alarmlydkilden. Følgende muligheder er tilgængelige:
 - [Brummer]
 - [Internetradio]
 - [DAB]
 - [FM]

- [Forindstilling]
Til at vælge stationen, der sidst blev lyttet til, eller en forindstillet station som alarmlydkilde. Dette vises kun, når internetradio, DAB eller FM er valgt i [Tilstand].
- [Volumen]
Til at indstille volumen for alarmlyden.
- [Gem]
Til at gemme de aktuelle indstillinger.
Så snart [Gem] vælges, gemmes alarmindstillingerne. Hvis en alarm er aktiveret, vises alarmikonet .



16.2 Aktivering eller deaktivering af alarmerne

- Når PRIMUS er i anvendelsestilstand eller standby (fra)-tilstand, så tryk flere gange på  på fjernbetjeningen for at aktivere eller deaktivere alarmen.
- Når alarmen er aktiveret, vises alarmikonet .

16.3 Deaktivering af en aktiveret alarm

- Tryk på  eller  på fjernbetjeningen for at stoppe en aktiv alarm.

16.4 Snooze

- Tryk på navigationsknappen eller knapperne  for at frakoble en aktiveret alarm midlertidigt (standard: 10 min.).
- Tryk på **+** eller **-** på fjernbetjeningen (eller drej på navigationsknappen) for at ændre snooze-perioden (5, 10, 15 eller 30 min).
- Under snooze-perioden blinker alarmikonet, og den resterende snooze-tid vises.
- Tryk på  eller  på fjernbetjeningen for at annullere snooze-funktionen.

17 Sleptimer

Med sleptimeren indstilles, hvor lang tid der går, før PRIMUS slukker automatisk.

1. Tryk på **SETUP** i enhver afspilningstilstand, og vælg derefter [Hoved Menu] og derefter [Sleep].
Eller tryk direkte på **SLEEP**-knappen på fjernbetjeningen for at aktivere eller deaktivere sleptimeren.
2. Tryk på **+** eller **-** på fjernbetjeningen (eller drej på navigationsknappen) for at vælge en sleptimer (15, 30, 45, 60 eller 90 min).
3. Tryk på **OK** for at bekræfte valget.

Når sleptimeren er aktiveret, vises sleptimer-ikonet  og den resterende tid. Vælg [Søvnmode er slukket] for at annullere sleptimeren.

18 System Opsætning

18.1 Adgang til systemopsætningen

- Tryk på **SETUP** i enhver afspilningstilstand, og vælg derefter [System Opsætning].
- Se kapitlerne nedenfor for detaljer om hver indstillingsoption.
- De aktuelle indstillinger (hvis relevante) er markeret med en asterisk (*).
- Se kapitlet "Brug af menuerne" for at gennemse og foretage valg i systemopsætningen.

18.2 Equaliser

Vælg en af equaliseroptionerne for at tilpasse lyden til din smag.

- [3D-lyd]
Når 3D-lyd er aktiveret, udvides stereoområdet, og således forbedres dybden i musikafspilningen.
- [Lydstyrke]
(Kaldes normalt Loudness) Når Lydstyrke er aktiveret, tilpasses diskant- og basniveauerne, så de passer til den aktuelle volumen, således at sarte lyde stadig kan høres klart, når du lytter til din musik ved lav styrke.
- [Bas]
Justerer basniveauet, så det er afstemt i forhold til lyden i afspilningen.
- [Diskant]
Justerer diskantniveauet, så det er afstemt i forhold til lyden i afspilningen.
- Vælg en af de foruddefinerede equaliseroptioner: [Flat], [Pop], [Rock], [Jazz] og [Klassisk].

18.3 Netværk

- [Netværks-wizard]
Til at oprette netværksforbindelse.
- [PBC Wlan-opsætning]
Vælg denne option, hvis din trådløse router både understøtter WPS- og PBC-opsætningsmetoder.

- [Vis indstillinger]
Til at vise aktuell netværksinformation.
- [Manuel opsætning]
Vælg [DHCP Til] under optionen [Trådløst] for at tildele IP-adresse automatisk eller [DHCP Fra] for at tildele den manuelt.
- [NetRemote PIN setup]
Til at opsætte en NetRemote PIN.
- [Netværksprofil]
Til at vise en liste over netværk, der er gemt af PRIMUS.
- [Ryd netværksindstillinger]
Til at rydde alle netværksindstillinger.
- [Behold netværket tilsluttet]
Til at bevare eller afbryde wi-fi-netværket. Hvis du vælger [JA], kan du aktivere PRIMUS fra standby med en fjernapp. Hvis du vælger [NEJ], deaktiverer du wi-fi-forbindelsen i standby-tilstanden.

18.4 Tid/dato

- [Indstil Tid/Dato]
Til at indstille tid og dato.
- [Auto-opdatér]
Til at vælge en kilde (radio, internetnetværk eller ingen opdatering) for automatisk opdatering af tid og dato.
 - Hvis du opdaterer tid fra en kilde (radio - FM/DAB), har sommertidsindstillingen ingen funktion.
 - Hvis du opdaterer tid fra internetnetværket, skal du indstille din tidszone.
- [Indstil format]
Til at indstille 12- eller 24-timers tidsformat.
- [Indstil tidszone]
Til at indstille en tidszone.
- [DST]
Til at aktivere eller deaktivere sommertid.

18.5 Inaktiv standby

- Med denne option indstilles, hvor lang tid der går, før PRIMUS slukker automatisk. Der findes følgende muligheder: Fra, 2, 4, 5 og 6 timer.

18.6 Sprog

- Med denne option indstilles menusproget. Der findes følgende muligheder: Engelsk, tysk, dansk, spansk, fransk, italiensk, hollandsk, norsk, polsk, portugisisk, finsk, svensk og tyrkisk.

18.7 Gendan Fabriksindstillinger

- Denne option rydder alle brugerdefinerede indstillinger og erstatter dem med de oprindelige standardindstillinger.

18.8 Softwareopdatering

- [Auto check]
Til at indstille regelmæssigt tjek for opdatering.
- [Check nu]
Til at tjekke efter opdatering med det samme.
Hvis en ny software er tilgængelig, spørger PRIMUS, om du ønsker at fortsætte med en opdatering.
Sørg inden softwareopdatering for, at PRIMUS er tilsluttet en stabil strømforsyning. Afbrydelse af strømmen under en softwareopdatering kan beskadige PRIMUS.

18.9 Opsætningsguide

- Til at gennemføre første opsætning (se kapitlet "Gennemførelse af første opsætning").

18.10 Information

- Her vises den aktuelle softwareversion, Spotify-version, radio-ID og enhedsnavn.

18.11 Baggrundslys

Til at indstille displayets lysstyrke. Sensoren på forsiden af PRIMUS tilpasser automatisk displayets lysstyrke ud fra omgivelsernes lysforhold. Du kan tilpasse dine indstillinger til forhold med kraftig eller svag belysning, f.eks. i dit soveværelse.

- [Højt niveau]
Niveau 8 til 15
- [Lavt niveau]
Niveau 1 til 8

19 Brug af UNDOK™ appen til at styre PRIMUS

PRIMUS er kompatibel med Frontier Smart Technologies UNDOK™-appen. Appen tilbyder omfattende fjernstyringsfunktioner til FS-baserede lydmoduler med en iOS- eller Android-smartenhed.

Sådan installeres og bruges UNDOK™-appen:

1. Download UNDOK™-appen fra "App Store" eller "Google Play", og installer den på din iOS- eller Android-smartenhed.



2. Forbind din smartenhed med samme wi-fi-netværk som PRIMUS.
3. Start UNDOK™-appen på din smartenhed. Appen søger efter kompatible lydsystemer. Du kan også trykke på **+** for at starte søgning efter lydsystemer.
4. Vælg "PRIMUS" fra listen over tilgængelige lydsystemer.

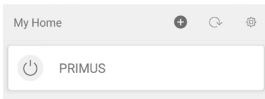

5. Styr PRIMUS via UNDOK™-appen.

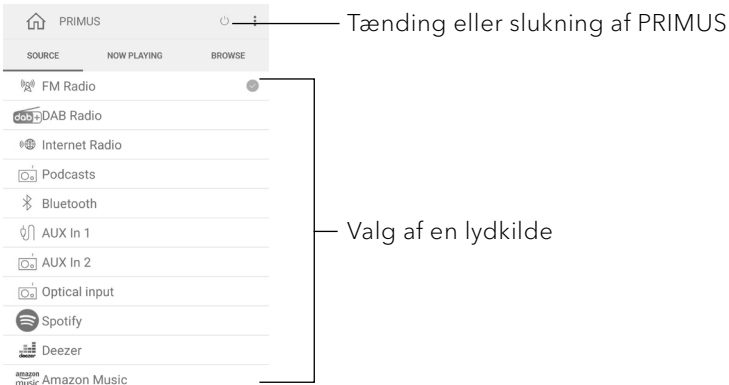

20 Fejlfinding

Der kan opstå funktionsfejl på alt elektrisk udstyr. Det betyder ikke nødvendigvis, at der findes en defekt på PRIMUS. Se tabellen nedenfor for tips til fejlfinding.

Funktionsfejl	Mulig årsag	Løsning
Ingen strøm.	Strømkablet er ikke tilsluttet korrekt.	Tilslut strømkablet korrekt.
PRIMUS reagerer ikke.	Der findes en fejl i PRIMUS.	Træk strømstikket ud, og sæt det i igen. Tænd derefter igen for PRIMUS.
Fjernbetjeningen virker ikke eller virker kun sporadisk.	Afstanden til PRIMUS er for stor.	Reducér afstanden mellem fjernbetjeningen og PRIMUS.
	Batteriet er brugt op.	Udskift batteriet.
Ingen eller dårlig lyd.	Lyden er slået fra.	Regulér volumen.
	PRIMUS er ikke i korrekt afspilningstilstand.	Vælg en anden afspilningstilstand.
	Hovedtelefon er tilsluttet.	Træk hovedtelefonstikket ud.
	FM/DAB- eller internetmodtagelse er dårlig.	Udvid/justér FM/DAB-antennen, eller kontrollér wi-fi-forbindelsen.
	Der findes radiostøj.	Hold PRIMUS på afstand af andre elektroniske enheder.
	Ingen lyd ved Optical input	Vælg PCM som udgangskilde på den eksterne enhed.
Utilstrækkelig wi-fi-signalstyrke.	Routeren er for langt væk, eller der er spærret for den.	Anbring PRIMUS tættere på routeren, eller justér wi-fi-antennens position.

Funktionsfejl	Mulig årsag	Løsning
Kan ikke forbinde med wi-fi-netværket.	Routeren er ikke tændt eller fungerer ikke korrekt.	Tænd routeren, eller kontrollér routerens tilstand.
	Ukorrekt opsætningsmetode.	Kontrollér, om routeren understøtter WPS og anvender den korrekte opsætningsmetode (PBC eller PIN).
		Konfigurér wi-fi-indstillingerne igen.
Internetradiostation virker sommetider ikke.	Nogle stationer understøtter kun et begrænset antal lyttere.	Prøv igen senere.
	Stationen sender ikke.	Prøv igen senere.
Nogle internetradio-stationer forsvinder fra stationslisten.	Stationen fjernes fra listen, når den stopper med at sende.	Tjek igen senere. Når stationen sender igen, vises den igen i listen.
USB-enheden oplades ikke.	USB-kablet er ikke forbundet eller beskadiget.	Kontrollér USB-kablet.
USB-enheden spiller ikke musik.	USB-afspilning understøttes ikke.	USB-porten bruges til opladning.

21 Rengøring



BEMÆRK!

Materiel beskadigelse som følge af ukorrekt rengøring!

Ukorrekt rengøring kan medføre beskadigelse på PRIMUS, eller at visse funktioner holder op med at virke.

- Brug aldrig slibende eller opløsningsmiddelholdige rengøringsmidler, da de kan beskadige overfladen på PRIMUS.
- Brug aldrig varm- eller trykluft til at tørre PRIMUS.
- Kanterne og hjørnerne på PRIMUS er sårbare over for tryk. Beskyt disse områder for at hindre dem i at blive udsat for et for kraftigt tryk.

Fjernelse af fingeraftryk og let snavs

- Rengør kun PRIMUS udvendigt med en blød og tør klud.

Fjernelse af kraftig snavs

- Rengør kun PRIMUS udvendigt med en let fugtig klud, og tør derefter PRIMUS med en blød og tør klud.

22 Garanti

Når du fremsætter garantikrav, gælder følgende uden, at det begrænser dine juridiske rettigheder:

- Garantikrav kan kun gøres gældende inden for en periode på maks. 2 år (1 år i Nordamerika og Australien) regnet fra købsdatoen.
- sonoro audio GmbH skal efter eget skøn gratis reparere eller erstatte PRIMUS ved mangler opstået som følge af materiale- eller produktionsfejl inden for garantiperioden.
- I tilfælde af en klage bedes du kontakte din forhandler eller vores kundeserviceafdeling. Du finder vores kontaktoplysninger under "Kontaktoplysninger" (kapitel 1.1) eller på vores hjemmeside www.sonoro.com
- Der påbegyndes ikke en ny garantiperiode efter reparation eller udskiftning af PRIMUS. Garantiperioden på 2 år (1 år i Nordamerika og Australien) fra købsdatoen er fortsat gældende.
- Garantien omfatter ikke batterier, skader forårsaget af utilsigtet brug, normal slitage samt mangler, der kun minimalt påvirker værdien eller brugbarheden af PRIMUS. Garantien bortfalder også i tilfælde af ændringer, der ikke er foretaget af vores autoriserede servicecenter.
- Denne garanti begrænser eller ophæver ikke køberens mulighed for gratis at gøre sine lovsikrede rettigheder gældende i tilfælde af mangler.

WIR DANKEN IHNEN FÜR IHR VERTRAUEN

Bei der Entwicklung und Produktion unserer Audioprodukte legen wir größten Wert auf Qualität und höchstmögliche Sorgfalt. Dazu gehört auch, dass jeder einzelne Lautsprecher vor dem Verlassen des Werkes auf Herz und Nieren geprüft wird.

Es ist uns daher besonders wichtig, dass Sie nach dem Kauf noch lange Freude an Ihrem PRIMUS haben. Ist der Inhalt unvollständig oder beschädigt? Gibt es Anlass zu Beanstandungen? Wir lassen Sie mit Ihren Fragen nicht allein. Verlassen Sie sich auf das Know-how unserer Service-Mitarbeiter. Unser Service-Team weiß alles, was es über die sonoro Produkte zu wissen gibt und berät Sie freundlich, schnell und kompetent.

WE THANK YOU FOR YOUR TRUST

At sonoro we are putting the utmost effort in to developing state-of-the-art products with impeccable quality standards. It is very important to us that you stay satisfied with your sonoro product for the lifetime of the unit. If for any reason you need assistance or have a warranty claim, please do not hesitate to get in touch with our Service Team.

NOUS VOUS REMERCIONS DE VOTRE CONFIANCE

Chez sonoro nous sommes très attachés à la qualité irréprochable de nos produits. Nous ne souhaitons rien de moins que votre entière satisfaction. En cas de besoin d'assistance ou de réclamation, n'hésitez pas à prendre contact avec notre équipe de Service-Après-Vente.

DEUTSCHLAND - HQ

sonoro audio GmbH
Hammer Landstraße 45, 41460 Neuss, Deutschland
Phone +49 2131 8834-141
Fax +49 2131 7517-599
E-mail support@sonoro.com
Internet www.sonoro.com

HRVATSKA

croatia@sonoro.com

SUOMI

finland@sonoro.com

ÖSTERREICH

+49 2131 8834141
austria@sonoro.com

HONG KONG

+852 2618 5900
hongkong@sonoro.com

FRANCE

france@sonoro.com

SCHWEIZ

swiss@sonoro.com

SVERIGE

sweden@sonoro.com

PORTUGAL

portugal@sonoro.com

ITALIA

italy@sonoro.com

UNITED KINGDOM

uk@sonoro.com

LUXEMBOURG

luxembourg@sonoro.com

BELGIEN

belgium@sonoro.com

ESPAÑA

spain@sonoro.com

NORGE

norway@sonoro.com

POLSKA

poland@sonoro.com

NEDERLAND

netherlands@sonoro.com

AUSTRALIA

australia@sonoro.com