

Technics®



SL-1500C

Direct Drive Turntable System	Operating Instructions
Plattenspieler mit Direktantrieb	Bedienungsanleitung
Platine vinyle à entraînement direct	Mode d'emploi
Giradischi ad azionamento diretto	Istruzioni per l'uso
Sistema de accionamiento directo del plato giratorio	Instrucciones de funcionamiento
Pladespiller med direkte drev	Betjeningsvejledning
Platenspeler met directe aandrijving	Gebruiksaanwijzing
Skivspelare med direktdrivning	Bruksanvisning
Suoravetoinen levysoitinjärjestelmä	Käyttöohjeet
Gramofon Direct Drive	Instrukcja obsługi

Music is borderless and timeless, touching people's hearts across cultures and generations. Each day the discovery of a truly emotive experience from an unencountered sound awaits. Let us take you on your journey to rediscover music.

Rediscover Music™

Technics

Delivering the Ultimate Emotive Musical Experience to All

At Technics we understand that the listening experience is not purely about technology but the magical and emotional relationship between people and music. We want people to experience music as it was originally intended and enable them to feel the emotional impact that enthuses and delights them.

Through delivering this experience we want to support the development and enjoyment of the world's many musical cultures. This is our philosophy.

With a combination of our love of music and the vast high-end audio experience of the Technics team, we stand committed to building a brand that provides the ultimate emotive musical experience by music lovers, for music lovers.

Director

Michiko Ogawa

A handwritten signature in black ink that reads "Michiko Ogawa". The signature is fluid and cursive, with a long horizontal stroke extending to the right at the end.

Introduction

Thank you for purchasing this product. Please read these instructions carefully before using this product, and save this manual for future use.

- About descriptions in these operating instructions
 - Pages to be referred to are indicated as "(⇒ 00)".
 - The illustrations shown may differ from your unit.

Sales and Support Information

Customer Communications Centre

- For customers within the UK: 0333 222 8777
- For customers within Ireland: 01 447 5229
- Monday–Friday 9:00 am – 5:00 pm, (Excluding public holidays).
- For further support on your product, please visit our website: www.technics.com/uk/

Features

Coreless direct drive motor to achieve high precision, stable rotation and high reliability

- Stable rotation is achieved by combining the coreless direct drive motor that reduces minute vibration during rotation with the motor control technology that switches the drive mode depending on the operational status of the motor.
- In addition to providing superior performance, the direct drive motor requires no parts replacement or maintenance.

High-precision bearings for highly sensitive tone arm

- The machine-cut, high-precision bearing used in the tone arm bearing with gimbal suspension allows for high initial response sensitivity and accurate record tracking.

Auto lift-up function to automatically lift up the tone arm

- This unit is equipped with an auto lift-up function to automatically lift up the tone arm as a record finishes playing.

Complete package, including the following, to enjoy playing back records

- Built-in phono-equalizer amplifier compatible with a wide range of devices.
- High-quality MM type cartridge

Table of contents

● Before use		
Safety precautions	04	Before use
Accessories	07	
Parts Name	08	
● Getting started		
Putting the player together	10	Getting started
● Before fitting the turntable.....	11	
● Fitting the turntable	11	
● Fitting the turntable mat	11	
● Attaching the head shell.....	11	
● Attaching the balance weight.....	11	
● To remove turntable.....	11	
Connections and installation	12	
● Connecting to an integrated amplifier or component system (Connecting the external output terminals Connecting the PHONO output terminals)...	12	
● Installation	14	
● Fit the dust cover.....	14	
Adjustment	15	
● Horizontal balance	15	
● Stylus pressure	15	
● Anti-skating.....	15	
● Tone arm height.....	16	
● Armlift height.....	17	
● Playing back		
Playing records.....	18	Playing back
● Maintenance		
Maintenance.....	20	Maintenance
Replacing the cartridge	21	
Troubleshooting guide	22	
Specifications.....	23	

Safety precautions

Warning

Unit

- To reduce the risk of fire, electric shock or product damage,
 - Do not expose this unit to rain, moisture, dripping or splashing.
 - Do not place objects filled with liquids, such as vases, on this unit.
 - Use only the recommended accessories.
 - Do not remove covers.
 - Do not repair this unit by yourself. Refer servicing to qualified service personnel.
 - Do not let metal objects fall inside this unit.
 - Do not place heavy items on this unit.

AC mains lead

- To reduce the risk of fire, electric shock or product damage,
 - Ensure that the power supply voltage corresponds to the voltage printed on this unit.
 - Insert the mains plug fully into the socket outlet.
 - Do not pull, bend, or place heavy items on the lead.
 - Do not handle the plug with wet hands.
 - Hold onto the mains plug body when disconnecting the plug.
 - Do not use a damaged mains plug or socket outlet.
- The mains plug is the disconnecting device. Install this unit so that the mains plug can be unplugged from the socket outlet immediately.
- Ensure the earth pin on the mains plug is securely connected to prevent electrical shock.
 - An apparatus with CLASS I construction shall be connected to a mains socket outlet with a protective earth connection.

Caution

Unit

- Do not place sources of naked flames, such as lighted candles, on this unit.
- This unit may receive radio interference caused by mobile telephones during use. If such interference occurs, please increase separation between this unit and the mobile telephone.
- This unit is intended for use in moderate and tropical climates.
- Do not put any objects on this unit. This unit becomes hot while it is on.

Placement

- Place this unit on an even surface.
- To reduce the risk of fire, electric shock or product damage,
 - Do not install or place this unit in a bookcase, built-in cabinet or in another confined space. Ensure this unit is well ventilated.
 - Do not obstruct this unit's ventilation openings with newspapers, tablecloths, curtains, and similar items.
 - Do not expose this unit to direct sunlight, high temperatures, high humidity, and excessive vibration.
- Ensure that the placement location is sturdy enough to accommodate the weight of this unit (⇒ 23).
- Do not lift or carry this unit by holding the knobs. Doing so may cause this unit to fall, resulting in personal injury or malfunction of this unit.
- Keep any IC card or magnetic card such as a credit card away from the turntable.
 - Otherwise the IC card or magnetic card may become unusable due to the magnetic effect.

Disposal of Old Equipment

Only for European Union and countries with recycling systems



These symbols on the products, packaging, and/or accompanying documents mean that used electrical and electronic products must not be mixed with general household waste.

For proper treatment, recovery and recycling of old products, please take them to applicable collection points in accordance with your national legislation.





By disposing of them correctly, you will help to save valuable resources and prevent any potential negative effects on human health and the environment.

For more information about collection and recycling, please contact your local municipality.

Penalties may be applicable for incorrect disposal of this waste, in accordance with national legislation.

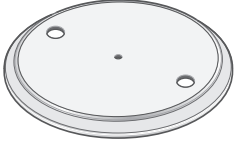
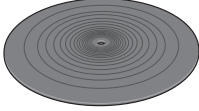
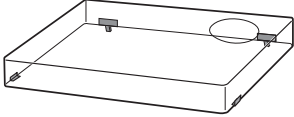
Accessories

In order to prevent damage during shipping some of the equipment has been disassembled. Please check and identify the supplied accessories. (Some accessories parts are supplied in a bag.)

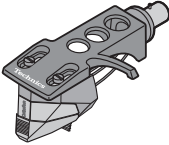
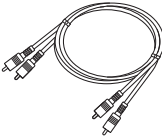
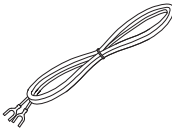
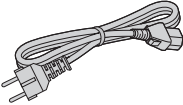
<p>Turntable (1 pc.) SL-1500CEG-S : (TYL0302) SL-1500CEG-K : (TYL0359)</p> 	<p>Turntable mat (1 pc.) (RGS0008)</p> 	<p>Dust cover (1 pc.) (TTFA0457)</p> 
<p>EP record adaptor (1 pc.) SL-1500CEG-S : (TPH0340) SL-1500CEG-K : (TPH0339)</p> 	<p>Balance weight (1 pc.) SL-1500CEG-S : (TYL0361) SL-1500CEG-K : (TYL0295)</p> 	<p>Auxiliary weight (1 pc.) (TYL0362)</p> 
<p>Head shell with cartridge (1 pc.) (TYL0360)</p>  <p>The head shell comes with a cartridge equivalent to "ortofon 2M Red".</p>	<p>PHONO cable (1pc.) (K4EY4YY00003)</p> 	<p>PHONO earth lead (1pc.) (K4EY1YY00189)</p> 
<p>AC mains lead (1 pc.) (K2CM3YY00055)</p> 		

- The model numbers of the accessories are as of February 2019. They are subject to change without notice.
- Keep the packaging materials after taking out the goods. You will need them when carrying the product over long distances.
- Follow the local regulations when disposing of the product.
- Do not use any other AC mains lead, PHONO cable and PHONO earth lead except the supplied one.
- Keep the cartridge, auxiliary weight, nuts, screws and washers out of reach of children to prevent swallowing.
- Illustrations and figures in this manual are of the silver main body.
- The stylus is a consumable item. When replacing, purchase ortofon "stylus 2M Red".

Parts Name

Numbers such as (⇒ 18) indicate reference pages.

Front

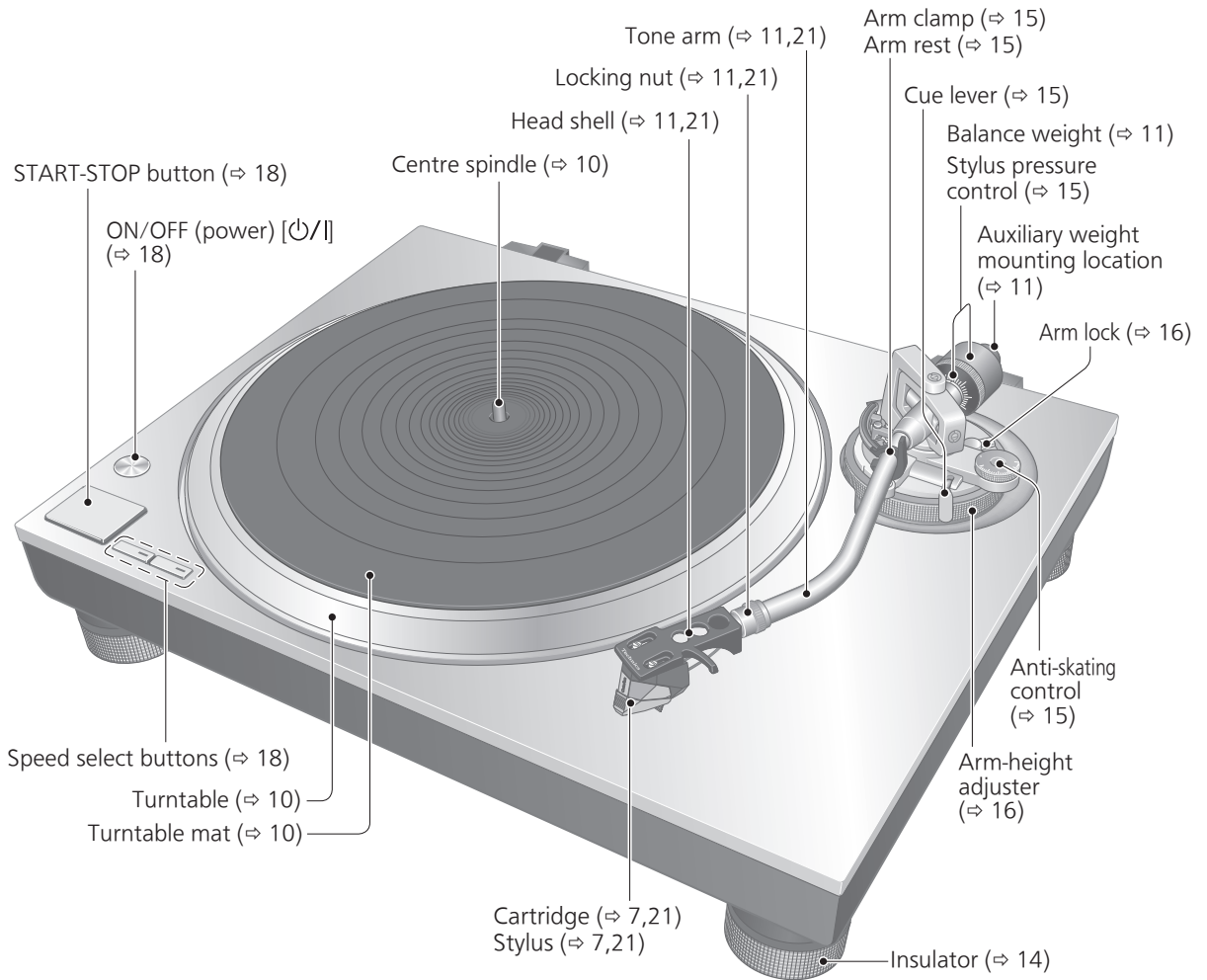

Back

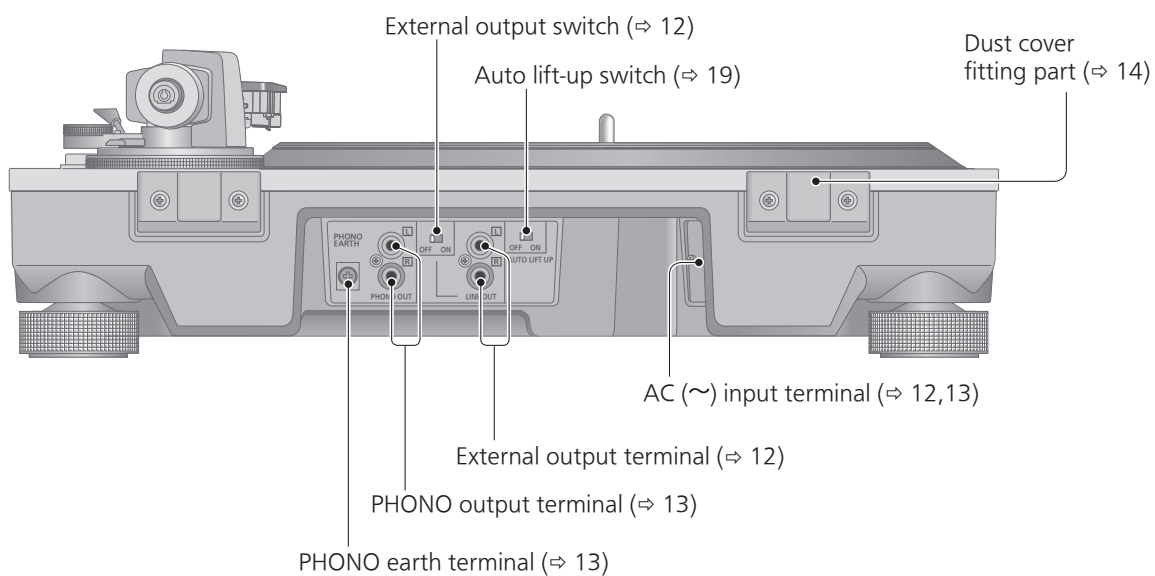

Putting the player together

In order to prevent damage during shipping, some of the equipment has been disassembled. Put the player together in the following order.

Attention

- Before setting up, put on the stylus guard to protect the stylus tip (⇒ 18), return the tone arm to the arm rest and fix it with the arm clamp.
- Do not connect the AC mains lead until set up is complete.
- When fitting the turntable, prevent foreign material from getting in between the main unit and turntable.
- Do not touch or scratch the board.

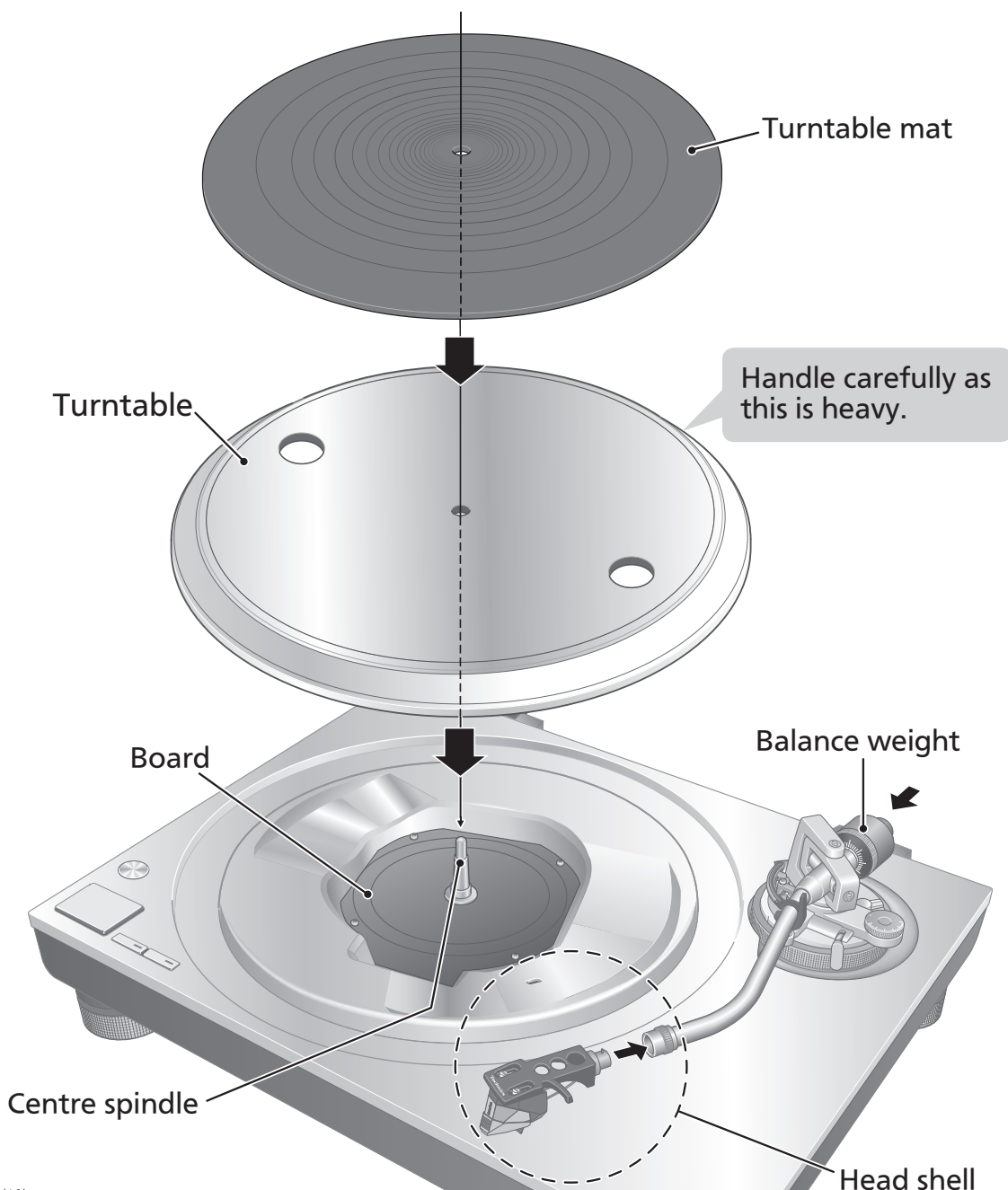

Before fitting the turntable

- 1 Remove the magnet cover from the turntable.
 - There is a magnet and its cover on the back side of the turntable. Remove the magnet cover before fitting to the main unit.

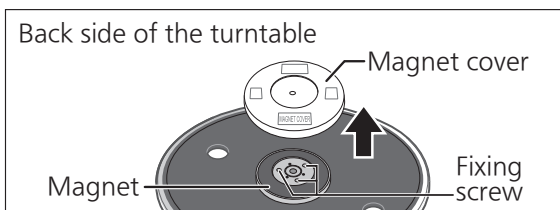

Attention

- Keep any magnetic-sensitive object such as a magnetic card and watch away from the magnet.
- Prevent the turntable from hitting the main unit or falling off. Prevent dust or iron powder from adhering to the magnet on the back side.
- Do not touch the fixing screws (three locations) of the turntable. The rating performance cannot be guaranteed if they are out of position.

Fitting the turntable

- 2 Slowly set the turntable on the centre spindle.

Attention

- Be careful when handling the turntable, as it is heavy.
- Keep your fingers from being caught.
- Wipe off fingerprints or dirt with a soft cloth.

Fitting the turntable mat

- 3 Lay the turntable mat on the turntable.

Attaching the head shell

- 4 Fit the head shell with the cartridge into the tone arm. Keep the head shell horizontal and tighten the locking nut.
 - Be careful not to touch the stylus tip.

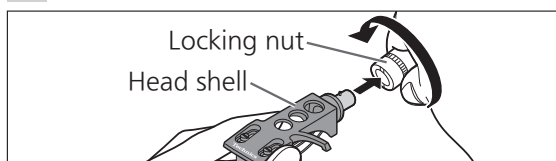

Attaching the balance weight

- 5 Attach the balance weight to the rear of the tone arm.

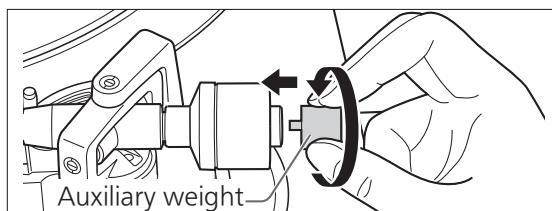
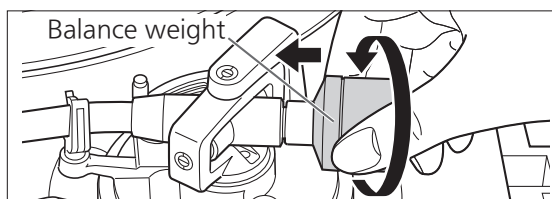

- Attach the included auxiliary weight to the rear of the tone arm according to the weight of your cartridge. For adjustable cartridge weight ranges, see "Applicable cartridge weight range". (⇒23)

Note

- The inside of the balance weight is greased.

To remove the turntable

As shown in the figure on the right, set your fingers in the two holes on the turntable, hold the centre spindle down and remove the turntable upward.

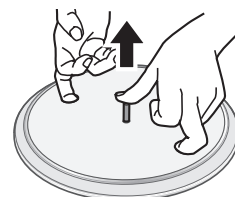

Connections and installation

- Do not simultaneously connect both the PHONO terminal output and external output terminals to a connected device (pre-main amplifier, component system, etc.). Connecting simultaneously may cause noise and/or popping sound.
- Turn off all units and disconnect the AC mains lead from the socket before making any connections.
- Do not operate the external output switch and connect or disconnect cables with the unit turned on.
- When connecting the PHONO output terminals, be sure to connect the PHONO earth lead. Otherwise, mains hum (buzzing noise) may occur.
- Refer also to the instruction manual of the connected device.

Connecting to an integrated amplifier or component system

Connecting the external output terminals

- 1** Turn off the unit and the connected device, and disconnect the AC mains leads from the socket.
- 2** Connect the PHONO cable to the external output terminals of the unit and the external input terminals of the connected device.
 - When connecting the external output terminals, do not connect the PHONO earth lead.
 - Connecting to the PHONO input terminals of the connected device produces abnormal output, loud and with distorted sound quality.
- 3** Set the external output switch to "ON".
- 4** Connect the AC mains lead.
 - Confirm the wattage of the AC outlet on the connected equipment before using it for this unit.
For the power consumption of this unit, see the specifications. (⇒ 23)

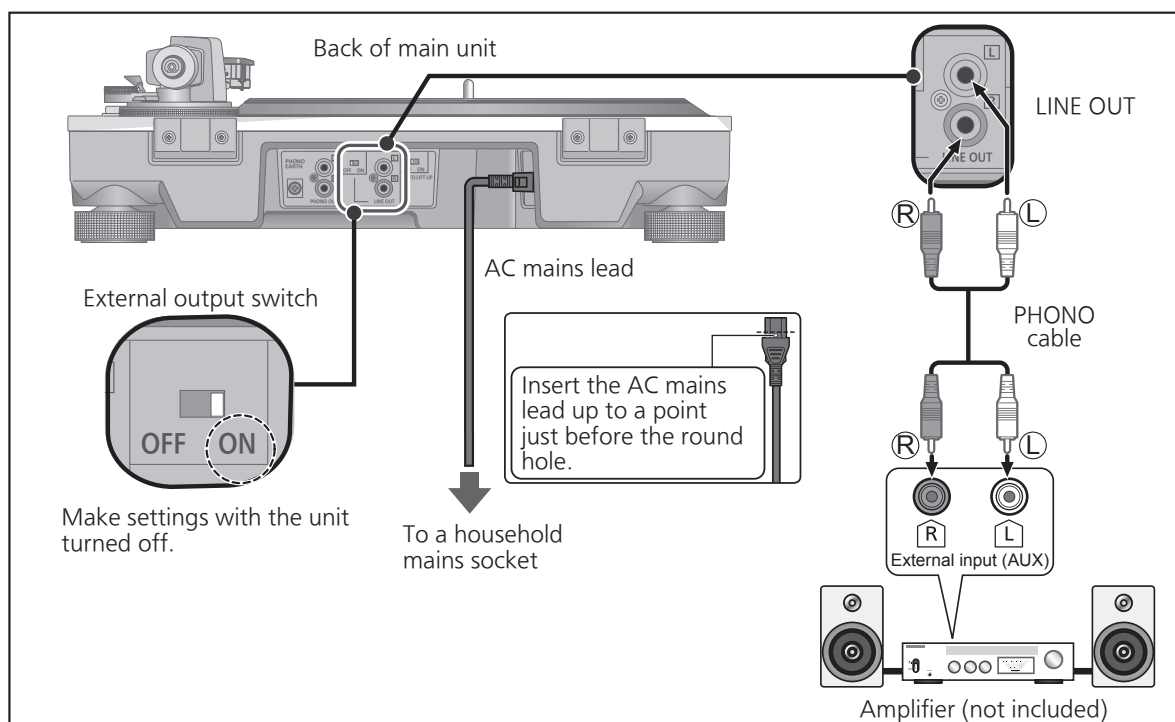

Connecting the PHONO output terminals

1 Turn off the unit and the connected device, and disconnect the AC mains leads from the socket.

2 Connect the PHONO cable and PHONO earth lead to the PHONO input terminals of the connected equipment.

- Adequate volume and sound quality cannot be obtained when connected to the external input terminals of the connected device.

3 Set the external output switch to "OFF".

4 Connect the AC mains lead.

- Confirm the wattage of the AC outlet on the connected equipment before using it for this unit.

For the power consumption of this unit, see the specifications. (⇒ 23)

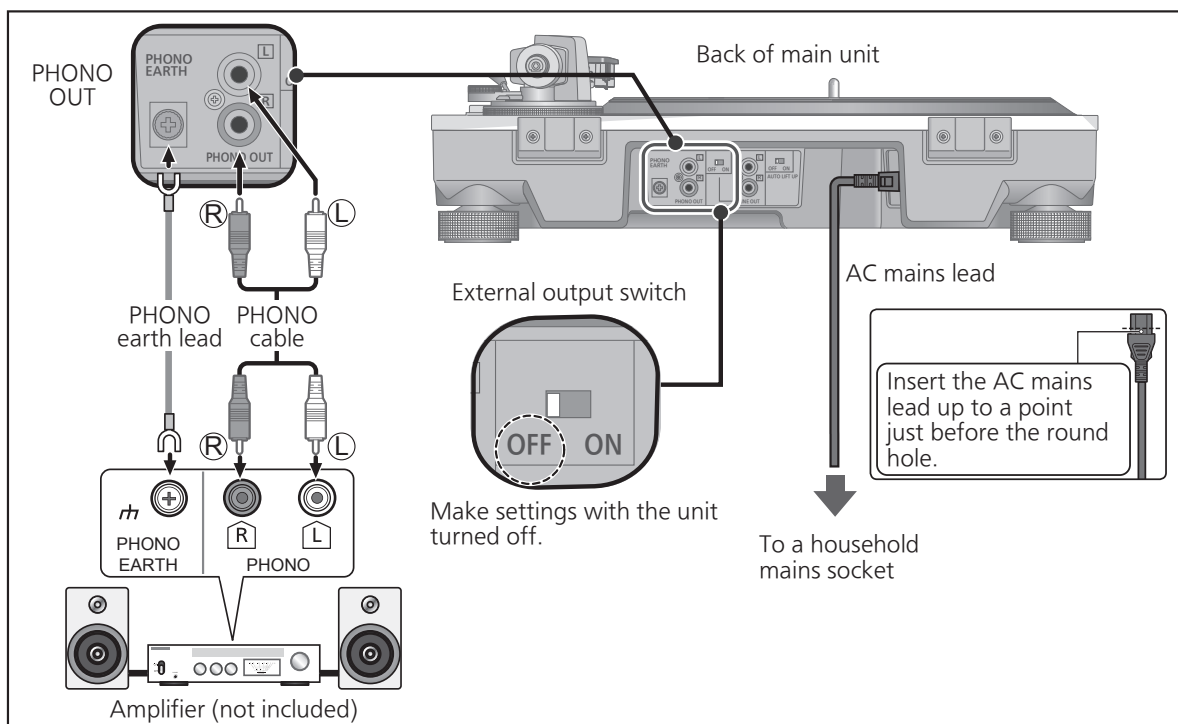

Attention

- Tighten the PHONO earth terminal using a Phillips head screwdriver.

Note

- **Standby/on switch** [⏻/⏻] (OFF/ON)

Press to switch the unit from on to standby mode or vice versa.

In standby mode, the unit is still consuming a small amount of power.

Remove the plug from the mains socket if you will not be using the unit for an extended period of time. Place the unit so that the plug can be easily removed.

Connections and installation (continued)

Installation

Install the unit on a horizontal surface protected from vibrations.
Keep this unit as far as possible from speakers.

■ Adjusting the height to make the unit horizontal

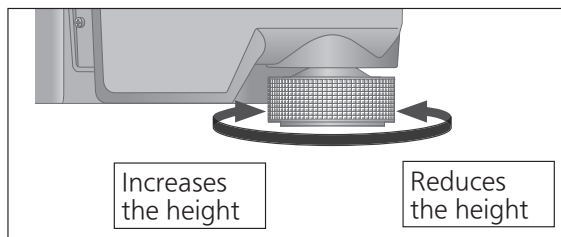

Raise the main unit to turn the insulators and adjust the height.

- **Clockwise:** Reduces the height.
- **Anti-clockwise:** Increases the height.

Attention

- Do not turn the insulators too far. Doing so may cause them to come off or damage them.

Fit the dust cover

- 1** Hold the dust cover with both hands and insert it into the dust cover fitting parts (⇒ 9) on the player.

- To remove the dust cover, keep it open and lift it straight above.

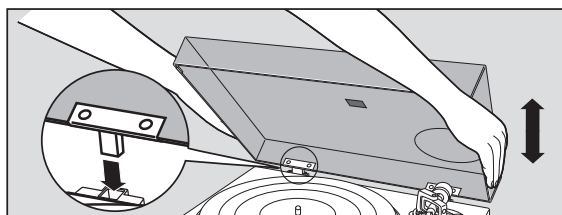

Attention

- Return the tone arm to the arm rest and fix it with the arm clamp before you attach or detach the dust cover.
- Remove the dust cover while playing.
- When inserting the dust cover, prevent the tip of the hinges from hitting and damaging the main unit.

■ Notes for installation

- Before you move the unit, turn the unit off, pull out the power plug and disconnect all connected devices.
- Ensure the unit is not exposed to direct sunlight, dust, humidity, and heat from a heating appliance.
- This unit may pick up interference from a radio if there is one nearby. Keep the unit as far as possible from a radio.
- Do not install the unit on a heat source.
- Avoid a place with large temperature variations.
- Avoid a place with frequent condensation.
- Avoid an unstable place.
- Do not put an object on the unit.
- Do not install the unit in a confined space such as a book shelf.
- Install the unit at a position well away from walls or other devices to ensure effective heat radiation from the inside of the unit.
- Make sure the installation location is sufficiently strong to withstand the total weight of the unit and system.(⇒ 23)
- Note that the unit may be damaged by cigarette smoke or moisture from an ultrasonic humidifier.

■ Condensation

Think of taking out a cold bottle from a refrigerator. If you leave it in a room for a while, dewdrops will form on the bottle surface. This phenomenon is called "condensation".

- Conditions causing condensation
 - ◇ Rapid temperature change (caused by moving from a warm place to a cold place or vice versa, rapid cooling or heating, or direct exposure to cooled air)
 - ◇ High humidity in a room with much steam, etc.
 - ◇ Rainy season
- Condensation may damage the unit. If it has occurred, turn the unit off and leave it until it adapts to the ambient temperature (approximately 2 to 3 hours).

Adjustment

Horizontal balance

Preparation

- First, remove the dust cover.
- Remove the stylus cover (⇒ 18), taking care not to damage the stylus, then release the arm clamp.
- Lower the cue lever.
- Turn the anti-skating control to "0".

1 Free the tone arm from the arm rest and adjust horizontal balance by turning the balance weight.

Hold the tone arm and turn the balance weight in the arrow direction to adjust the balance until the arm is approximately horizontal.

- Take care not to allow the stylus tip to touch the turntable or main unit.

Balance weight
Hold here to turn

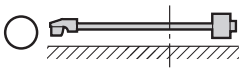
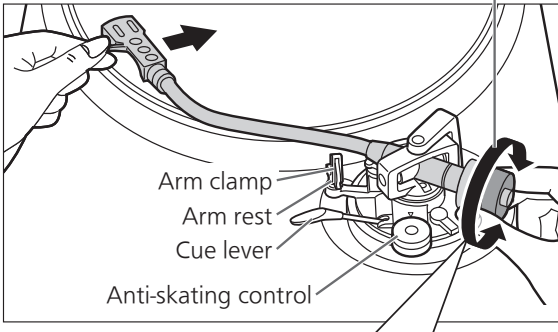

Balanced and the tone arm is parallel to the turntable.

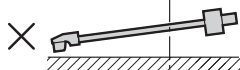

The balance weight is too far forward.



The balance weight is too far back.

Stylus pressure

Preparation

- Return the tone arm to the arm rest and fix it with the arm clamp.

1 Turn the stylus pressure control until "0" comes to the centre line of the rear of the tone arm.

- Hold the balance weight still during doing this.

Stylus pressure control
Hold here to turn

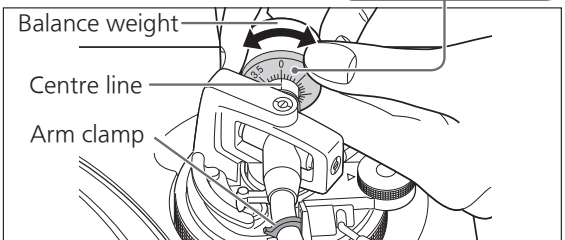

Note

- Stylus pressure of the supplied cartridge: 1.8 g
- When using a separately sold cartridge, refer to the user's guide for your cartridge for the appropriate stylus pressure.

2 Turn the balance weight to adjust to the appropriate stylus pressure for the cartridge.

- The stylus pressure control will turn together with the balance weight.
- Turn until the centre line points to the appropriate stylus pressure.

Balance weight
Hold here to turn
Turns together

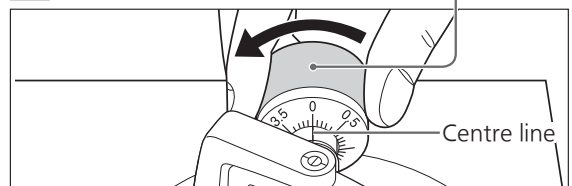

Anti-skating

1 Turn the anti-skating control to adjust it to the same value as the stylus pressure control.

Note

- For stylus pressures 3 g and above, adjust anti-skating control to "3".

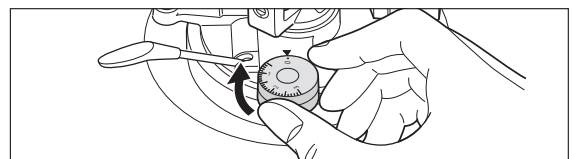

Adjustment (continued)

Tone arm height

Make this adjustment only if the cartridge you are using makes it necessary.

Preparation

- Put a record on the turntable.

1 Release the arm lock.

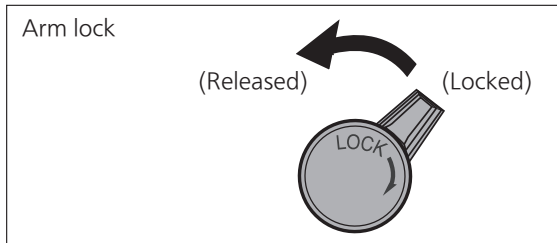

2 Adjust the height with the arm-height adjuster.

Adjust the arm height until the tone arm becomes parallel to the record.

- ① Use the chart below as reference to find the appropriate position mark for the height of your cartridge.

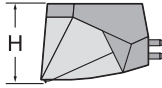
	Cartridge height (H) in millimeters	Height control position
	14	0
15	1	
16	2	
17	3	
18	4	
19	5	
20	6	

- Height of the accessory cartridge $H = 18$ (mm) (Height control position : 4)

- ② Hold the arm-height adjuster and slide it up or down to align the position mark with the index line. 0 to 6 mm are marked on the arm height adjuster.

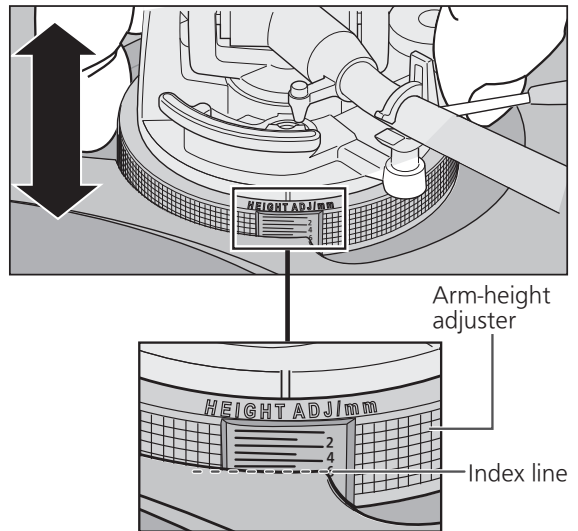

- When checking the index line of the Arm-height adjuster, check with your eyes on the same level.

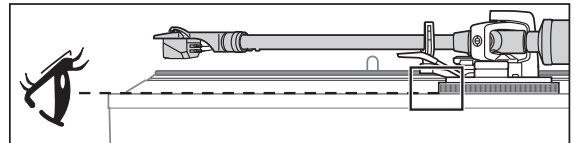

■ When you don't know the cartridge height (H) or when you don't use the accessory head shell

Remove the stylus cover, taking care not to damage the stylus, then release the arm clamp. Lower the cue lever, rest the stylus on the record and adjust the height control until the tone arm and record are parallel.

- If the cartridge height (H) is too small to make them parallel to each other, add a "cartridge spacer" (not supplied).

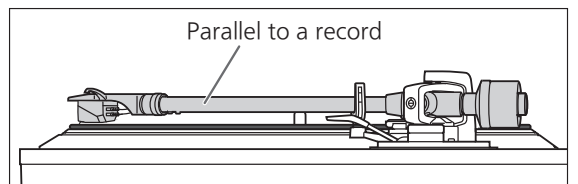

3 After arm height adjustment is finished, lock the tone arm by turning the arm lock knob.

- Be sure to turn the arm lock knob to the end as shown in the figure below. You may need to apply some force to do so.

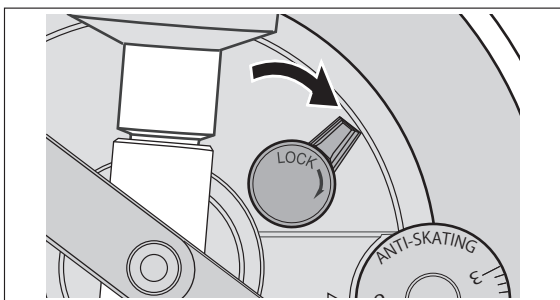

Attention

- Be careful not to damage the stylus tip.
- Do not use the product with the arm lock released.
- For finer adjustment, use a level (not included) to adjust the arm height so that the cartridge becomes parallel to a record.

Armlift height

Make an adjustment according to your cartridge if necessary.

Preparation

- Put a record on the turntable.
- Remove the stylus cover (⇒ 18), taking care not to damage the stylus, then release the arm clamp.
- Lift the cue lever and move the tone arm over the record.

1 Check the armlift height (distance between the stylus tip and record surface).

If adjustment is needed, go to step 2.

- The armlift height is factory-adjusted to 8 to 13 mm.

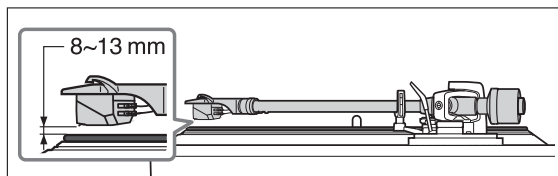

2 Return the tone arm to the arm rest and fix it with the arm clamp. Turn the adjustment screw.

- Turning the screw clockwise lowers the armlift.
- Turning the screw anti-clockwise raises the armlift.

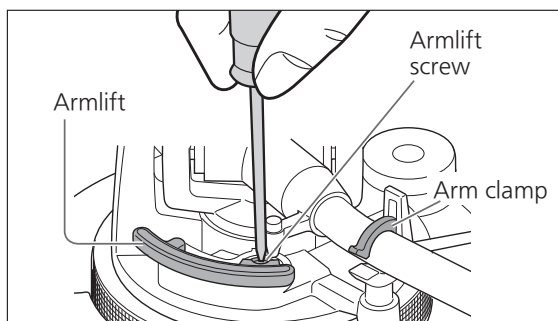

Playing records

Preparation

- *1 Put a record (not included) on the turntable.
- *2 Take off the stylus cover and release the arm clamp.

1 Press [$\odot/|$] to turn the unit on.
33-1/3 rpm is automatically selected and the indicator [33] lights.

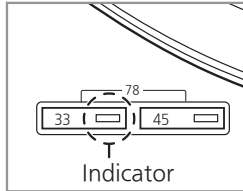
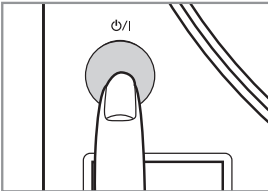

2 Press [START-STOP].
The turntable starts revolving.

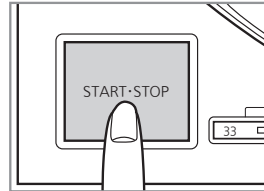

Attention

- Do not press [START-STOP] when the turntable is removed.
If you have accidentally pressed [START-STOP]
 - The indicator of the speed select button ([33] or [45]) starts blinking.
 - ⇒ If it is blinking, press [$\odot/|$] to turn the unit off, fit the turntable and then press [$\odot/|$] to turn the unit on.
- Turn the unit on or off with the volume on the connected device set to the minimum.

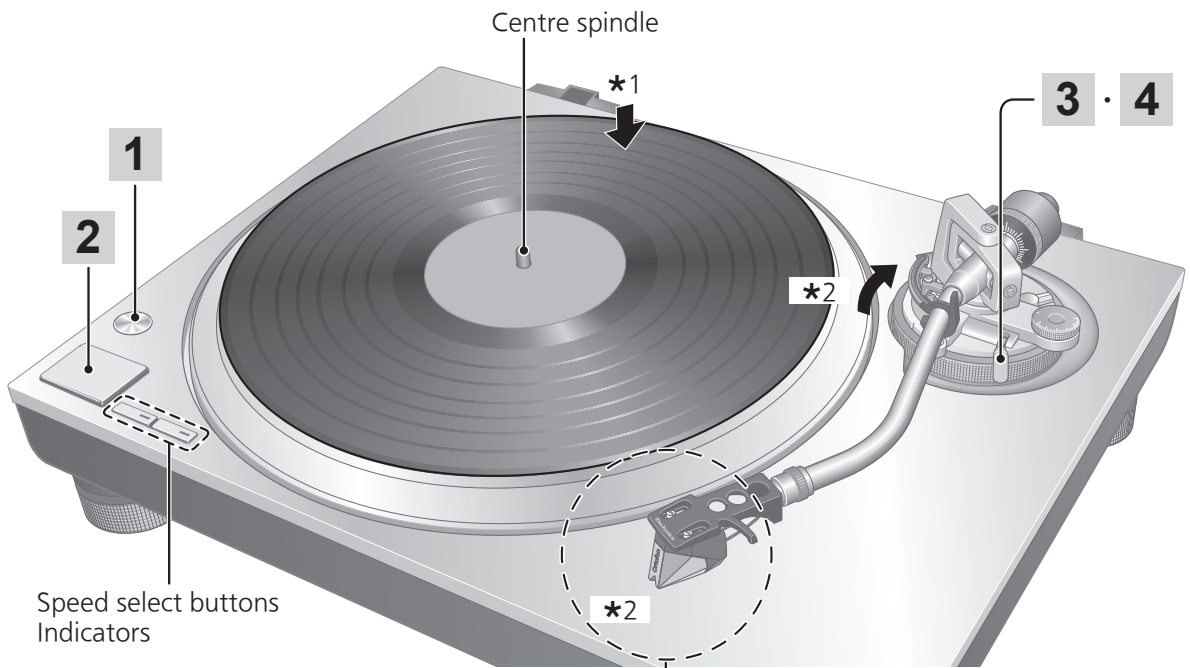

Speed select buttons
Indicators

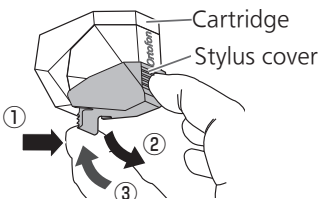

■ Removing the stylus cover

Hold the stylus cover from its front and back, and while pushing the latch on the rear part (①), slowly tilt the stylus cover downward (②).

■ Attaching the stylus cover

Hold the stylus cover from its front and back, align with the front of the cartridge, and slowly lift it (③) taking care not to damage the stylus.

3 Lift the cue lever and move the tone arm over the record.

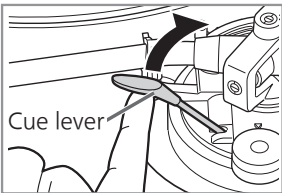

4 Lower the cue lever slowly. The tone arm moves down slowly.

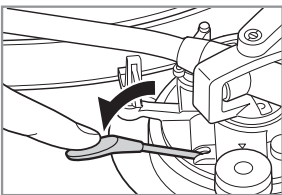

Play starts.

■ To temporarily stop play

Lift the cue lever.

- The stylus lifts off the record.
- To start play again, lower the cue lever.

■ When play finishes

- ① After lifting the cue lever to return the tone arm to the arm rest, lower it completely.
- ② Press [START-STOP].
The electronic brake gently stops the turntable.
- ③ Press [⏻/I] to turn the unit off.
- ④ Clamp the tone arm with the arm clamp.
- ⑤ Put the stylus cover back on (to protect the stylus tip).

■ Auto lift-up function

This function automatically lifts up the tone arm after a record finishes playing. It prevents the last groove from playing back repeatedly. (It does not stop the turntable rotation.)

This function requires the following setting to become active.

Setting: With the unit turned off, set the auto lift-up switch on the rear side to "ON".

- After an auto lift-up, be sure to perform the steps ① to ⑤ described above in "When play finishes".

Attention

- Depending on the record, it may take some time after the play finishes for the auto lift-up to operate, or it may operate while the record is still playing. If the tone arm is lifted during play, set the auto lift-up switch to "OFF".
- The auto lift-up function may not operate normally. For the auto lift-up function to operate normally, the cue lever must be completely lowered after the tone arm is returned to the arm rest following the end of play.

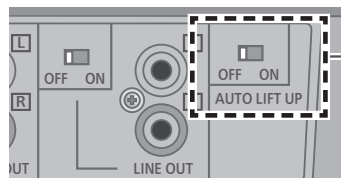

■ When playing EP records

- Press the speed select button [45] ([45] lights).
- Fit the EP record adaptor over the centre spindle.

■ When playing SP (78 rpm) records

- Press the speed select buttons [33] and [45] at the same time (78 rpm: [33] and [45] light).

■ When using a record stabilizer (not included)

- See the instruction manual of the record stabilizer.
- Maximum weight: 1 kg

Maintenance

■ Care of the parts

Thoroughly clean dust off the stylus and record.

- Take off the head shell with the cartridge and clean the stylus using a soft brush. Brush from the base to the tip.
- Use a record cleaner to keep your records clean.

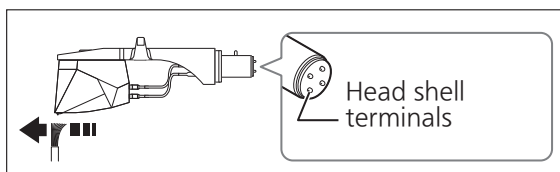

Wipe the head shell terminals occasionally.
Wipe the head shell terminals with a soft cloth and fit the head shell to the tone arm.

Turn the amplifier volume down or turn the amplifier off before fitting or removing the head shell.

Damage to your speakers can occur if the head shell is moved while the volume is turned up.

■ Cleaning the dust cover and cabinet

Wipe the dust cover and cabinet with a soft cloth.

Do not touch the board while cleaning. Otherwise, the player may fail.

When dirt is heavy, wring a wet cloth tightly to wipe the dirt, and then wipe it with a soft cloth.

- Do not use solvents including benzene, thinner, alcohol, kitchen detergent, a chemical wiper, etc. This might cause the exterior case to be deformed or the coating to come off.
- Do not wipe the dust cover when it is in place. Doing so may cause the tone arm to be attracted towards the dust cover as a result of the generated static electricity. Be sure the dust cover is removed while playing a record.

■ Moving the unit

Repackage the unit in the packaging it came in.

Keep the packaging materials after taking out the goods.

If you no longer have the packaging, do the following:

- Take off the turntable and turntable mat and carefully wrap them.
- Remove the head shell and balance weight from the tone arm and carefully wrap them.
- Clamp the tone arm with the arm clamp and tape it in place.
- Carefully wrap the main unit in a blanket or paper.

Repackaging

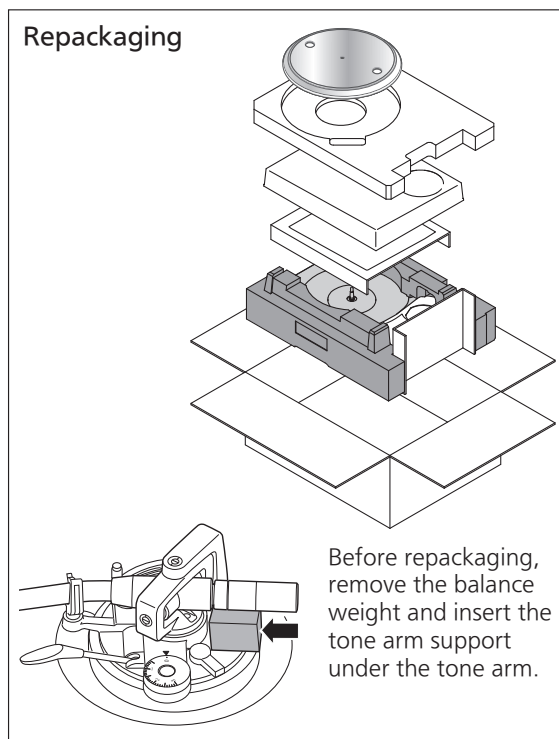

Before repackaging, remove the balance weight and insert the tone arm support under the tone arm.

■ WEEE symbol

Disposal of the product outside the EU countries



This symbol is valid within the EU only.

Contact a local governmental office or your dealer to confirm a right manner of disposal.

Replacing the cartridge

The cartridge can be replaced with one of your preference.

Removing the supplied cartridge

- 1** Attach the stylus cover (⇒18) and loosen the locking nut to remove the tone arm from the head shell.
- 2** Loosen the cartridge mounting screws to remove the supplied cartridge from the head shell.
 - Use a commercially available mini flat screwdriver (4 mm).
 - Be careful not to touch the stylus tip.
- 3** Remove the leads from the terminals.
 - Be careful not to cut the leads.

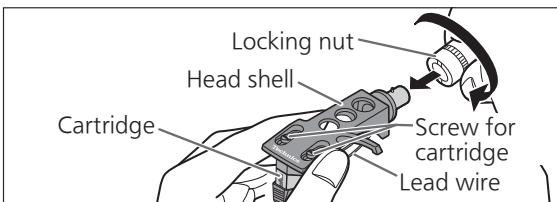

Attaching the cartridge

- 1** Attach a cartridge tentatively. Follow the instructions of the replacement cartridge to correctly attach it to the head shell, and tighten the screws lightly.
 - If the mounting screws are included in the cartridge, use them.
 - When playing SP records, use a cartridge for SP records.
 - Use a commercially available mini flat screwdriver (4 mm).
 - Be careful not to touch the stylus tip.

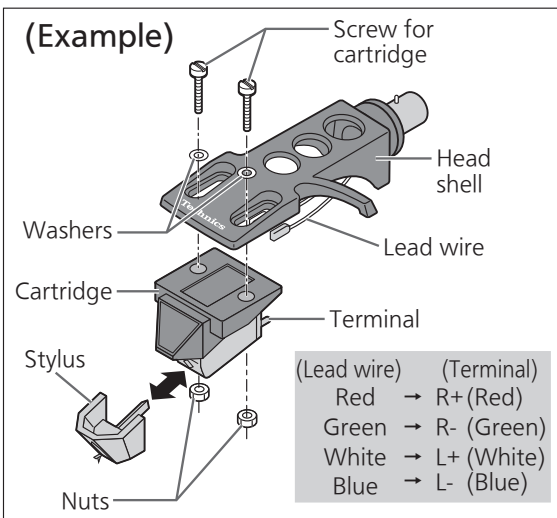

2 Adjust the overhang.

- Be careful not to touch the stylus tip.

- ①** Move the cartridge to adjust the overhang in such a way that the stylus tip is at 52 mm from the head shell mounting end, as shown in the figure below.

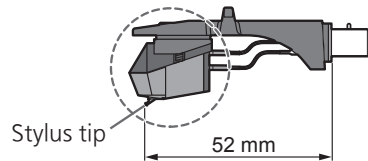

- ②** The cartridge should be parallel on the shell head when viewed from the top and side (the illustration is the top view).

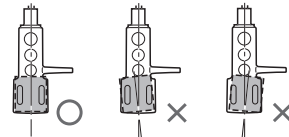

- ③** Tighten the screw for cartridge.

- Be careful not to allow the cartridge to slip out of place.

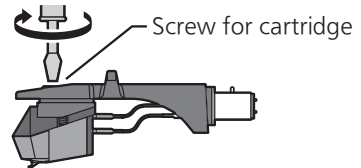

Attaching the head shell

- 3** Fit the head shell with the cartridge into the tone arm. Keep the head shell horizontal and tighten the locking nut.
 - Be careful not to touch the stylus tip.

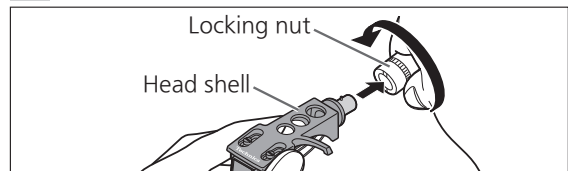

Attention

- Store the removed screws, washers and nuts in such a way that they do not get lost.
- This unit is for use with MM type cartridges. The external output terminals cannot be used when used with an MC type cartridge.

Troubleshooting guide

Before requesting service, make the below checks. If you are in doubt about some of the check points, or if the remedies indicated in the chart do not solve the problem, contact your dealer.

No power.

- Is the AC mains lead plugged in?
→ Plug the mains lead in firmly. (⇒ 12)

There is power but no sound, sound is weak or abnormal, loud and with distorted sound quality.

- Are device connections and PHONO or external output terminal connections correct?
→ Connect the PHONO output terminals with the amplifier's PHONO input terminals. (⇒ 13)
→ Connect the external output terminals to the amplifier's external input terminals. (⇒ 12)
- Is the external output switch correctly set?
→ When connecting the external output terminals, set the external output switch to "ON". (⇒ 12)

Left and right sounds are reversed.

- Are the stereo connection cable connections to the amplifier or receiver reversed?
→ Double check all connections. (⇒ 12, 13)
- Are connections of the head shell's lead wires to the cartridge terminals correct?
→ Double check all connections. (⇒ 21)

Low, continuous sound (humming or buzzing sound), noise or popping sound is heard during play.

- Are there other appliances or their AC mains lead near the stereo connection cable?
→ Separate the appliances and their AC mains lead from this unit.
- Is the earth lead connected?
→ When connecting the PHONO output terminals, correctly connect the PHONO earth lead. (⇒ 13)
- Are both the PHONO terminal output and external output terminals simultaneously connected to the connected device?
→ Connect one or the other. (⇒ 12, 13)

The indicator on the speed select button [33] or [45] blinks.

Perform the following operations when the indicator on the speed select button [33] or [45] blinks. The symptom may be improved.

- ① Press [⏻/|] to OFF.
 - ② Pull out the power plug, wait for three seconds or more, and then insert the plug again.
 - ③ Press [⏻/|] to turn the unit on and press [START-STOP] to rotate the turntable.
- If the indicator on the speed select button blinks again, check which one is blinking and contact our service representative.

Specifications

General	
Power supply	AC 110 - 240 V, 50/60 Hz
Power consumption	8.0 W (Power ON) Approx. 0.2 W (Power OFF)
Dimensions (W×H×D)	453 x 169 x 372 mm
Mass	Approx. 9.9 kg
Operating temperature range	0 °C to +40 °C
Operating humidity range	35 % to 80 % RH (no condensation)
Turntable section	
Drive method	Direct drive
Motor	Brushless DC motor
Turntable platter	Aluminum diecast Diameter: 332 mm Weight: About 2.0 kg (including rubber sheet)
Turntable speeds	33-1/3 rpm, 45 rpm, 78 rpm
Starting torque	0.18 N·m (1.8 kg·cm)
Build-up characteristics	0.7 s. from standstill to 33-1/3 rpm
Braking system	Electronic brake
Wow and flutter	0.025 % W.R.M.S.

Tone arm section	
Type	Static Balance
Effective length	230 mm
Overhang	15 mm
Tracking error angle	Within 2° 32' (at the outer groove of 30 cm record) Within 0° 32' (at the inner groove of 30 cm record)
Offset angle	22°
Arm-height adjustment range	0 – 6 mm
Stylus pressure adjustment range	0 – 4 g (direct reading)
Head shell weight	Approx. 7.6 g
Applicable cartridge weight range	(Without the auxiliary weight) 5.6 – 12.0 g 14.3 – 20.7 g (including the head shell) (With the small auxiliary weight) 10.0 – 16.4 g 18.7 – 25.1 g (including the head shell)
Shell terminal	ø1.2 mm 4 pin terminal

Phono equalizer section

Gain	37 dB
------	-------

Cartridge section

Type	MM type
Output voltage	5.5 mV
Mass	7.2 g
Stylus pressure	1.8 g

Specifications are subject to change without notice.

Einleitung

Wir möchten Ihnen dafür danken, dass Sie sich für dieses Gerät entschieden haben. Bitte lesen Sie diese Anleitung sorgfältig durch, bevor Sie dieses Produkt verwenden, und bewahren Sie diese Anleitung für die spätere Verwendung an einem sicheren Ort auf.

- Über die Bezeichnungen in dieser Bedienungsanleitung
 - Die Seiten, die benannt werden, sind als „(⇒ 00)“ bezeichnet.
 - Die gezeigten Abbildungen können sich von Ihrem Gerät unterscheiden.

Besondere Merkmale

Kernloser Direktantriebsmotor für hohe Genauigkeit, stabile Rotation und hohe Zuverlässigkeit

- Die stabile Rotation wird durch Kombination des kernlosen Direktantriebsmotors, der winzige Vibrationen während der Rotation verringert, mit der Motorsteuerungstechnik, die den Antriebsmotor abhängig vom Betriebsstatus des Motors umschaltet, erreicht.
- Zusätzlich zur überragenden Leistung erfordert der Direktantriebsmotor keinen Austausch von Teilen oder eine Wartung.

Hochpräzisionslager für den hochempfindlichen Tonarm

- Das im Tonarm mit kardanischer Aufhängung verwendete, maschinengeschnittene und hochpräzise Lager ermöglicht eine hohe Ansprechempfindlichkeit und eine genaue Ablesung der Schallplatte.

Automatische Hubfunktion zum automatischen Anheben des Tonarms

- Dieses Gerät ist mit einer automatischen Hubfunktion ausgestattet, um den Tonarm automatisch anzuheben, wenn das Abspielen einer Platte beendet ist.

Komplettes Paket zum vergnüglichen Abspielen von Schallplatten, enthält die folgenden Teile

- Eingebauter Phono-Equalizer-Verstärker, der mit einer Vielzahl von Geräten kompatibel ist.
- Hochwertiger MM-Tonabnehmer.

Inhaltsverzeichnis

● Vor der Verwendung

Sicherheitsvorkehrungen	04
Zubehör	07
Bezeichnung der Teile	08

Vor der
Verwendung

● Erste Schritte

Zusammenbau des Plattenspielers	10
● Vor der Anbringung des Plattentellers	11
● Anbringen des Plattentellers	11
● Anbringen der Plattentellerauflage	11
● Anbringen des Tonarmkopfes	11
● Anbringen des Gegengewichtes	11
● Abnehmen des Plattentellers	11
Anschlüsse und Aufstellung	12
● Anschluss an einen integrierten Verstärker oder ein Komponentensystem (Verbindung mit den externen Ausgangsanschlüssen Verbindung mit den PHONO-Ausgangsanschlüssen)....	12
● Aufstellung	14
● Aufsetzen der Staubschutzhaube	14
Einstellung	15
● Horizontalbalance	15
● Auflagedruck	15
● Antiskating	15
● Tonarmhöhe	16
● Tonarmlift-Höhe	17

Erste Schritte

● Wiedergabe

Abspielen von Schallplatten	18
-----------------------------------	----

Wiedergabe

● Pflege und Instandhaltung

Pflege und Instandhaltung	20
Austausch des Tonabnehmers	21
Liste von Fehlermöglichkeiten	22
Technische Daten	23

Pflege und
Instandhaltung

Sicherheitsvorkehrungen

WARNUNG

Gerät

- Zur Reduzierung der Gefahr von Brand, elektrischem Schlag und Beschädigung:
 - Setzen Sie dieses Gerät weder Regen, noch Feuchtigkeit, Tropfen oder Spritzern aus.
 - Stellen Sie keine mit Flüssigkeiten gefüllten Gefäße, wie Vasen, auf dieses Gerät.
 - Ausschliesslich das empfohlene Zubehör verwenden.
 - Entfernen Sie die Abdeckungen nicht.
 - Reparieren Sie dieses Gerät nicht selbst. Wenden Sie sich zur Wartung an qualifiziertes Kundendienstpersonal.
 - Lassen Sie keine Gegenstände aus Metall in dieses Gerät fallen.
 - Stellen Sie keine schweren Gegenstände auf dieses Gerät.

Netzkabel

- Zur Reduzierung der Gefahr von Brand, elektrischem Schlag und Beschädigung:
 - Gewährleisten Sie, dass die Spannung der Stromversorgung dem auf diesem Gerät angegebenen Wert entspricht.
 - Fügen Sie den Netzstecker vollständig in die Steckdose ein.
 - Ziehen Sie nicht an der Leitung, knicken Sie sie nicht und stellen Sie keine schweren Gegenstände darauf.
 - Fassen Sie den Stecker nicht mit nassen Händen an.
 - Fassen Sie den Stecker beim Herausziehen an seinem Korpus an.
 - Verwenden Sie keinen Netzstecker und keine Steckdose, die beschädigt sind.
- Der Netzstecker ist das trennende Gerät. Installieren Sie dieses Gerät so, dass der Netzstecker sofort aus der Wandsteckdose gezogen werden kann.
- Vergewissern Sie sich, dass der Nullleiter des Netzsteckers ordnungsgemäß geerdet ist, um einen Stromschlag zu vermeiden.
 - Eine Vorrichtung der Schutzklasse I ist für die Steckdose zur Verfügung zu stellen, um eine ordnungsgemäße Schutzerdung zu gewährleisten.

ACHTUNG

Gerät

- Stellen Sie keine Quellen offener Flammen, z.B. brennende Kerzen, auf das Gerät.
- Dieses Gerät kann beim Betrieb Hochfrequenzstörungen auffangen, die durch die Benutzung von Mobiltelefonen verursacht werden. Sollte eine solche Störung festgestellt werden, sollte das Handy in größerer Entfernung zu diesem Gerät betrieben werden.
- Dieses Gerät ist für den Betrieb in Ländern mit tropischem Klima bestimmt.
- Stellen Sie keine Gegenstände auf dieses Gerät. Dieses Gerät wird heiß, wenn es eingeschaltet ist.

Aufstellung

- Stellen Sie dieses Gerät auf eine ebene Oberfläche.
- Zur Reduzierung der Gefahr von Brand, elektrischem Schlag und Beschädigung:
 - Installieren oder positionieren Sie dieses Gerät nicht in einem Bücherregal, Einbauschränk oder einem sonstigen engen Raum. Stellen Sie eine gute Belüftung des Gerätes sicher.
 - Achten Sie darauf, die Entlüftungsschlitze des Gerätes nicht durch Gegenstände aus Papier oder Stoff zu blockieren, z.B. Zeitungen, Tischdecken und Vorhänge.
 - Setzen Sie dieses Gerät keinem direkten Sonnenlicht, hohen Temperaturen, starker Feuchtigkeit und übermäßigen Erschütterungen aus.
- Achten Sie darauf, dass der Aufstellungsort stabil genug ist, um das Gewicht dieses Gerätes zu tragen (⇒ 23).
- Heben oder tragen Sie dieses Gerät nicht, indem Sie es an einem seiner Knöpfe festhalten. Dies kann dazu führen, dass dieses Gerät herunterfällt, was Verletzungen oder Fehlfunktionen dieses Gerätes zur Folge haben kann.
- Halten Sie jegliche Magnetkarten, wie z.B. eine Kreditkarte vom Plattenteller fern.
 - Andernfalls können Magnetkarten durch die magnetische Wirkung unbrauchbar werden.

**Entsorgung von Altgeräten****Nur für die Europäische Union und Länder mit Recyclingsystemen**

Dieses Symbol, auf den Produkten, der Verpackung und/oder den Begleitdokumenten, bedeutet, dass gebrauchte elektrische und elektronische Produkte nicht in den allgemeinen Hausmüll gegeben werden dürfen.





Bitte führen Sie alte Produkte zur Behandlung, Aufarbeitung bzw. zum Recycling gemäß den gesetzlichen Bestimmungen den zuständigen Sammelpunkten zu.

Indem Sie diese Produkte ordnungsgemäß entsorgen, helfen Sie dabei, wertvolle Ressourcen zu schützen und eventuelle negative Auswirkungen auf die menschliche Gesundheit und die Umwelt zu vermeiden.

Für mehr Informationen zu Sammlung und Recycling, wenden Sie sich bitte an Ihren örtlichen Abfallentsorgungsdienstleister. Gemäß Landesvorschriften können wegen nicht ordnungsgemäßer Entsorgung dieses Abfalls Strafgebühren verhängt werden.

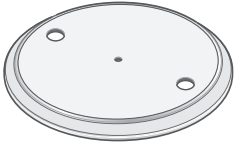
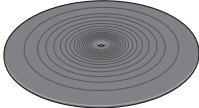
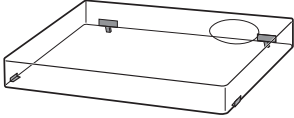
Zubehör

Zur Verhinderung von Beschädigung während des Transports wurde das Gerät vor der Auslieferung aus dem Herstellerwerk teilweise zerlegt. Überprüfen Sie bitte das mitgelieferte Zubehör auf Vollständigkeit. (Einige Zubehöreile werden in einer Tasche geliefert.)

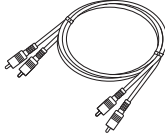
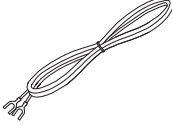
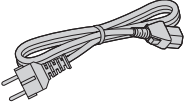
<p>Plattenteller (1 Stck.) SL-1500CEG-S : (TYL0302) SL-1500CEG-K : (TYL0359)</p> 	<p>Plattentellerauflage (1 Stck.) (RGS0008)</p> 	<p>Staubschutzhaube (1 Stck.) (TTFA0457)</p> 
<p>45-U/min-Adapter (1 Stck.) SL-1500CEG-S : (TPH0340) SL-1500CEG-K : (TPH0339)</p> 	<p>Gegengewicht (1 Stck.) SL-1500CEG-S : (TYL0361) SL-1500CEG-K : (TYL0295)</p> 	<p>Zusatz-Gegengewicht (1 Stck.) (TYL0362)</p> 
<p>Tonarmkopf mit Tonabnehmer (1 Stck.) (TYL0360)</p>  <p>Der Tonarmkopf besitzt einen Tonabnehmer, der dem „ortofon 2M Red“ gleichwertig ist.</p>	<p>PHONO-Kabel (1 Stck.) (K4EY4YY00003)</p> 	<p>Netzkabel (1 Stck.) (K4EY1YY00189)</p> 
<p>Netzkabel (1 Stck.) (K2CM3YY00055)</p> 		

- Die Teilenummern des Zubehörs sind mit Stand von Februar 2019 angegeben. Änderungen jederzeit ohne Vorankündigung vorbehalten.
- Bewahren Sie das Verpackungsmaterial nach Herausnehmen der Ware auf. Sie benötigen es, wenn Sie das Produkt für eine längere Strecke transportieren.
- Befolgen Sie bei der Entsorgung des Produktes die örtlichen Vorschriften.
- Verwenden Sie keine anderen Netzkabel, PHONO-Kabel und PHONO-Masseleitungen außer den mitgelieferten.
- Bewahren Sie den Tonabnehmer, das Zusatz-Gegengewicht, die Muttern, Schrauben und Unterlegscheiben außerhalb der Reichweite von Kindern auf, um ein Verschlucken zu vermeiden.
- Die Illustrationen und Daten in diesem Handbuch beziehen sich auf das silberne Hauptgerät.
- Die Nadel ist ein Verschleißteil. Erwerben Sie als Ersatz eine ortofon „Nadel 2M Red“.

Rückseite

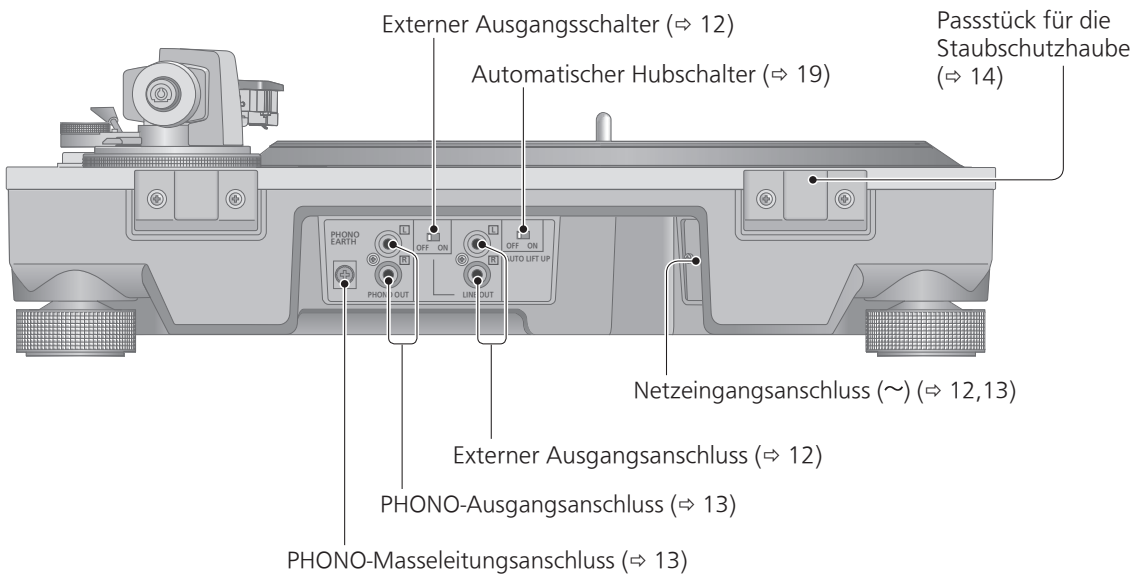

Zusammenbau des Plattenspielers

Zur Verhinderung von Beschädigung während des Transports wurde das Gerät vor der Auslieferung aus dem Herstellerwerk teilweise zerlegt.

Bauen Sie den Plattenspieler in der unten gezeigten Reihenfolge zusammen.

Achtung

- Bringen Sie vor der Einrichtung den Nadelschutz an, um die Nadelspitze zu schützen (⇒ 18), legen Sie den Tonarm in die Tonarmablage zurück und befestigen Sie ihn mit der Arretierklammer.
- Schließen Sie das Netzkabel erst nach dem vollständigen Zusammenbau des Plattenspielers an eine Netzsteckdose an.
- Vermeiden Sie bei der Anbringung des Plattentellers, dass Fremdmaterial zwischen das Hauptgerät und den Plattenteller kommt.
- Berühren oder zerkratzen Sie die Platte nicht.

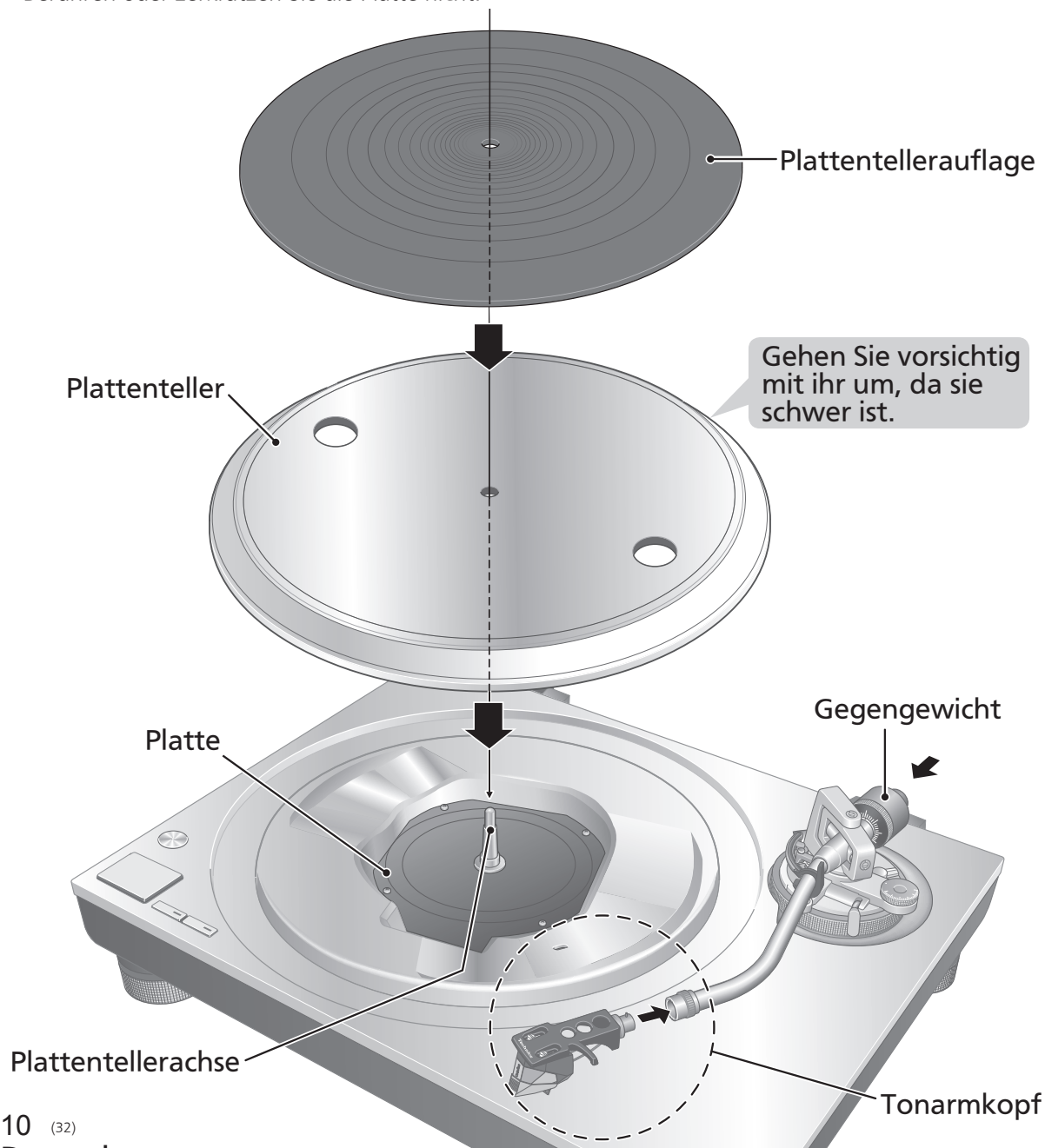

Vor der Anbringung des Plattentellers

1 Entfernen Sie die Magnetabdeckung vom Plattenteller.

- Es befindet sich ein Magnet und seine Abdeckung auf der Rückseite des Plattentellers. Entfernen Sie die Magnetabdeckung, bevor Sie ihn an die Haupteinheit anbringen.

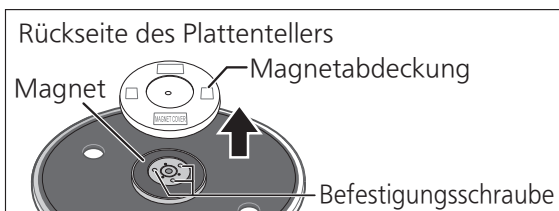

Achtung

- Halten Sie jegliches magnetempfindliches Objekt, wie z.B. eine Magnetkarte und Uhr vom Magneten fern.
- Verhindern Sie, dass der Plattenteller gegen das Hauptgerät stößt oder herunterfällt. Verhindern Sie, dass Staub oder Eisenpulver am Magneten auf der Rückseite haften bleiben.
- Berühren Sie nicht die Befestigungsschrauben (drei Stellen) des Plattentellers. Die Nennleistung kann nicht garantiert werden, wenn sie sich nicht an den entsprechenden Stellen befinden.

Anbringen des Plattentellers

2 Setzen Sie den Plattenteller langsam auf die Plattentellerachse.

Achtung

- Seien Sie bei der Handhabung des Plattentellers vorsichtig, da er schwer ist.
- Passen Sie auf, dass Ihre Finger nicht steckenbleiben.
- Wischen Sie die Fingerabdrücke oder den Schmutz mit einem weichen Tuch ab.

Anbringen der Plattentellerauflage

3 Legen Sie die Plattentellerauflage auf den Plattenteller.

Anbringen des Tonarmkopfes

4 Setzen Sie den Tonarmkopf mit dem Tonabnehmer in den Tonarm ein. Halten Sie den Tonarmkopf waagrecht fest und ziehen Sie die Sicherungsmutter fest.

- Achten Sie darauf, die Nadelspitze nicht zu berühren.

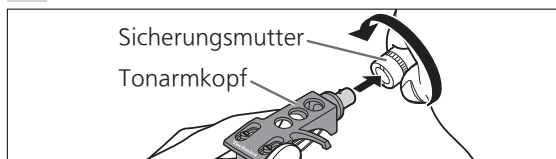

Anbringen des Gegengewichtes

5 Bringen Sie das Gegengewicht am hinteren Ende des Tonarms an.

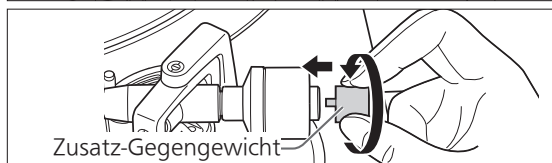
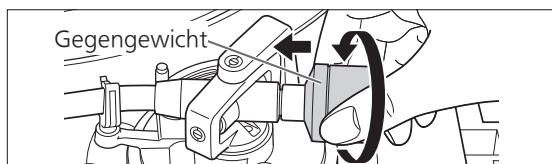

- Bringen Sie das beigefügte Zusatz-Gegengewicht an der Rückseite des Tonarms entsprechend dem Gewicht Ihres Tonabnehmers an. Für die einstellbaren Gewichtsbereiche des Tonabnehmers siehe "Zulässiger Tonabnehmer-Gewichtsbereich". (⇒ 23)

Hinweis

- Die Innenseite des Gegengewichtes ist eingefettet.

Abnehmen des Plattentellers

Wie auf der rechten Abbildung dargestellt ist, stecken Sie Ihre Finger in die beiden Löcher des Plattentellers, drücken Sie die Plattentellerachse herunter und lassen Sie den Plattenteller nach oben los.

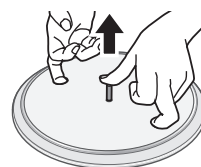

Anschlüsse und Aufstellung

- Verbinden Sie den Ausgang des PHONO-Anschlusses und den externen Ausgang nicht gleichzeitig mit einem angeschlossenen Gerät (Vorverstärker, Komponentensystem usw.). Gleichzeitiges Anschließen kann zu Rauschen und/oder Knallgeräuschen führen.
- Schalten Sie alle Geräte aus und ziehen Sie das Netzkabel aus der Steckdose, bevor Sie irgendwelche Anschlüsse vornehmen.
- Betreiben Sie nicht den externen Ausgangsschalter und verbinden Sie keine Kabel am Gerät oder trennen Sie sie ab, während es eingeschaltet ist.
- Achten Sie beim Verbinden der PHONO-Ausgangsanschlüsse darauf, die PHONO-Masseleitung anzuschließen.
- Anderenfalls kann es zu einem Summen (Brummgeräusch) kommen.
- Weitere Informationen finden Sie in der Bedienungsanleitung des angeschlossenen Geräts.

Anschluss an einen integrierten Verstärker oder ein Komponentensystem

Verbindung mit den externen Ausgangsanschlüssen

- 1** Schalten Sie das Gerät selbst und das angeschlossene Gerät aus und trennen Sie die AC-Netzkabel von der Steckdose.
- 2** Verbinden Sie das PHONO-Kabel mit den externen Ausgangsanschlüssen des Geräts und den externen Eingangsanschlüssen des angeschlossenen Geräts an.
 - Schließen Sie beim Verbinden der externen Ausgangsanschlüsse nicht die PHONO-Masseleitung an.
 - Ein Verbinden der PHONO-Eingangsanschlüsse des angeschlossenen Geräts verursacht eine anomale Ausgabe, laut und mit verzerrter Klangqualität.
- 3** Stellen Sie den externen Ausgangsschalter auf „EIN“.
- 4** Schließen Sie das Netzkabel an eine Netzsteckdose an.
 - Überprüfen Sie die Wattleistung des Netzeingangs der angeschlossenen Anlage, bevor Sie sie an dieses Gerät anschließen. Informationen zum Stromverbrauch dieses Geräts finden Sie in den technischen Daten. (⇒ 23)

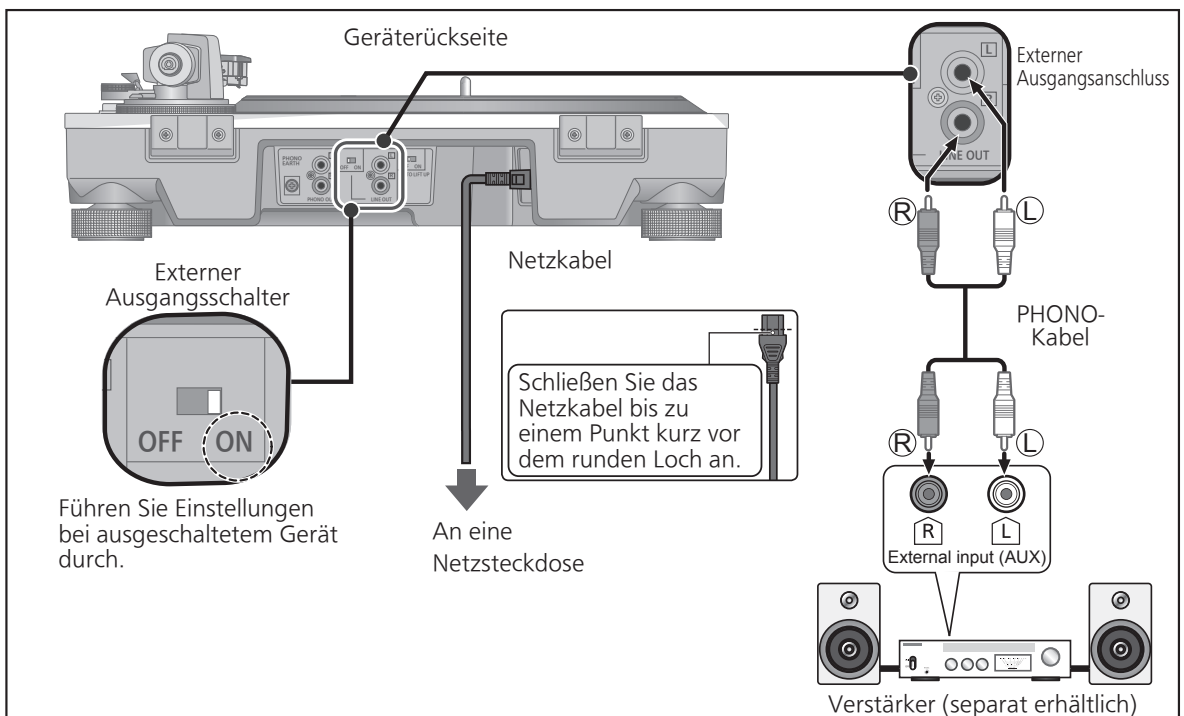

Verbindung mit den PHONO-Ausgangsanschlüssen

- 1** Schalten Sie das Gerät selbst und das angeschlossene Gerät aus und trennen Sie die AC-Netz kabel von der Steckdose.
- 2** Verbinden Sie das PHONO-Kabel und die PHONO-Masseleitung mit den PHONO-Eingangsanschlüssen des angeschlossenen Geräts.
 - Eine ausreichende Lautstärke und Tonqualität können nicht erreicht werden, wenn mit den externen Ausgangsanschlüssen des angeschlossenen Geräts verbunden wird.
- 3** Stellen Sie den externen Ausgangsschalter auf „AUS“.
- 4** Schließen Sie das Netzkabel an eine Netzsteckdose an.
 - Überprüfen Sie die Wattleistung des Netzeingangs der angeschlossenen Anlage, bevor Sie sie an dieses Gerät anschließen. Informationen zum Stromverbrauch dieses Geräts finden Sie in den technischen Daten. (⇒ 23)

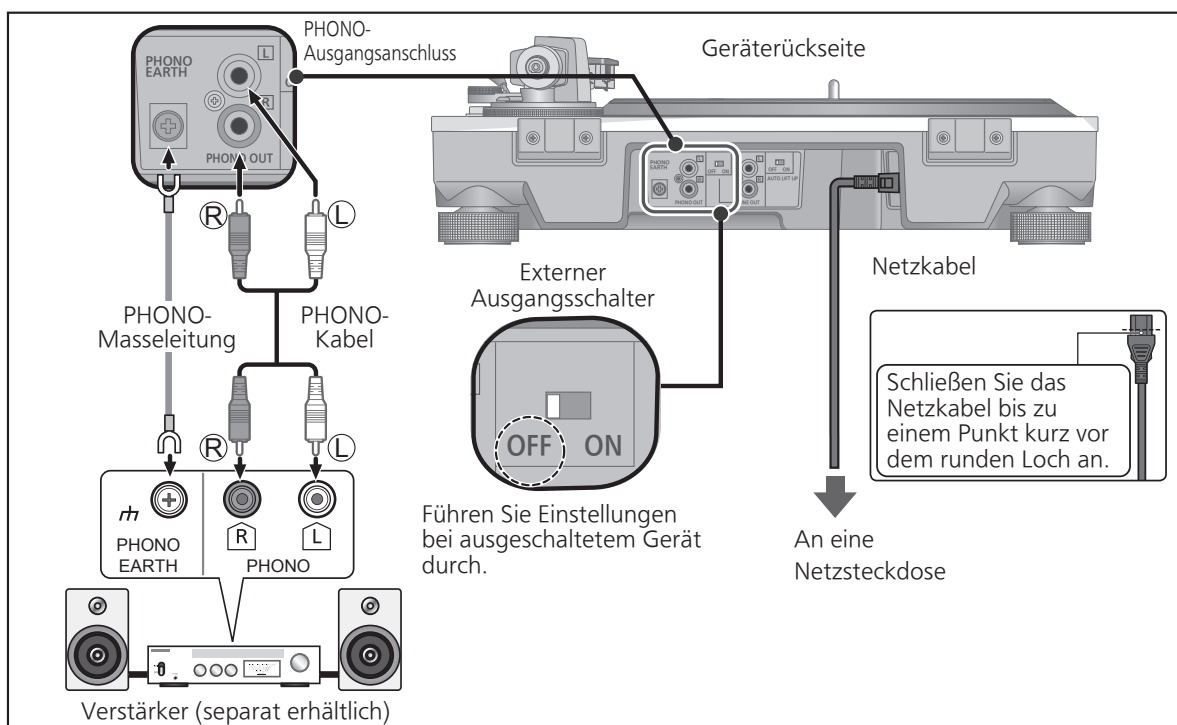

Achtung

- Ziehen Sie den PHONO-Masseleitungsanschluss mit einem Kreuzschlitz-Schraubendreher fest.

Hinweis

- Standby/Ein-Schalter [⏻/⏻]
Drücken Sie den Schalter zum Einschalten des Gerät aus dem Standby-Modus und umgekehrt. Im Standby-Modus verbraucht das Gerät immer noch eine geringe Menge Strom. Ziehen Sie den Netzstecker aus der Steckdose, wenn Sie das Gerät für einen längeren Zeitraum nicht verwenden möchten. Stellen Sie das Gerät so auf, dass Sie den Stecker leicht herausziehen können.

Anschlüsse und Aufstellung (Fortsetzung)

Aufstellung

Stellen Sie den Plattenspieler auf einer waagerechten, möglichst schwingungsfreien Unterlage auf.

Stellen Sie den Plattenspieler so weit wie möglich von den Lautsprechern entfernt auf.

■ Stellen Sie die Höhe ein, um das Gerät horizontal aufzustellen

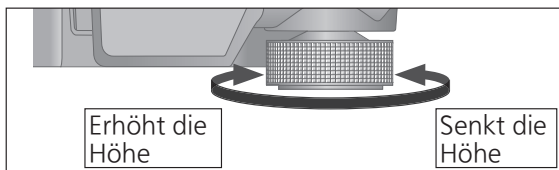

Heben Sie das Hauptgerät an, um die Isolatoren umzudrehen und die Höhe einzustellen.

- **Im Uhrzeigersinn:** Senkt die Höhe.
- **Gegen den Uhrzeigersinn:** Erhöht die Höhe.

Achtung

- Drehen Sie die Isolierfüße nicht zu weit. Andernfalls können sie sich lösen oder beschädigt werden.

Aufsetzen der Staubschutzhaube

1 Halten Sie die Staubschutzhaube mit beiden Händen fest und setzen Sie sie in die Passtücke für die Staubschutzhaube (⇒ 9) am Plattenspieler ein.

- Um die Staubschutzhaube abzunehmen, öffnen Sie sie und heben Sie sie gerade nach oben an.

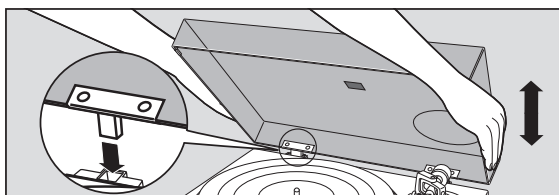

Achtung

- Bringen Sie den Tonarm an der Tonarmablage an und befestigen Sie sie mit der Arretierklammer, bevor Sie die Staubschutzhaube anbringen oder abnehmen.
- Entfernen Sie die Staubschutzhülle bei der Wiedergabe.
- Verhindern Sie beim Einsetzen der Staubschutzabdeckung, dass die Spitzen der Scharniere gegen das Hauptgerät stoßen und es beschädigen.

■ Hinweise zur Aufstellung

- Bevor Sie das Gerät transportieren, schalten Sie es aus, ziehen Sie den Netzstecker und trennen Sie alle angeschlossenen Geräte ab.
- Schützen Sie den Plattenspieler vor direkter Sonneneinstrahlung, Staub und Feuchtigkeit und vermeiden Sie eine Aufstellung in der Nähe von Heizkörpern.
- Falls ein Radio in der Nähe des Plattenspielers betrieben wird, kann dieses Gerät Störgeräusche auffangen. Stellen Sie das Gerät so weit wie möglich vom Radio entfernt auf.
- Stellen Sie das Gerät nicht auf eine Wärmequelle.
- Meiden Sie einen Ort mit starken Temperaturschwankungen.
- Meiden Sie einen Ort mit hoher Kondensation.
- Meiden Sie einen instabilen Aufstellungsort.
- Stellen Sie keinen Gegenstand auf das Gerät.
- Stellen Sie das Gerät nicht an einem beengten Platz auf, wie zum Beispiel einem Bücherregal.
- Stellen Sie das Gerät an einem Ort auf, der weit genug von den Wänden oder anderen Geräten entfernt ist, um eine wirksame Wärmeabstrahlung aus dem Innern des Geräts zu gewährleisten.
- Achten Sie darauf, dass der Aufstellungsort stark genug ist, um das Gesamtgewicht des Geräts und Systems zu tragen. (⇒ 23)
- Beachten Sie, dass das Gerät durch Zigarettenqualm oder Feuchtigkeit eines Ultraschall-Luftbefeuchters beschädigt werden kann.

■ Kondensation

Denken Sie daran, was passiert, wenn Sie eine kalte Flasche aus einem Kühlschrank nehmen. Wenn Sie sie eine Weile im Raum belassen, bilden sich Tautropfen an der Oberfläche der Flasche. Diese Erscheinung wird „Kondensation“ genannt.

- Bedingungen, die Kondensation hervorrufen
 - ◇ Schnelle Temperaturänderung (hervorgerufen durch den Wechsel von einem warmen an einen kalten Ort und umgekehrt, schnelles Abkühlen oder Erhitzen, oder das direkte Aussetzen der kühlen Luft)
 - ◇ Hohe Luftfeuchtigkeit in einem Raum mit viel Wasserdampf usw.
 - ◇ Regenzeit
- Die Kondensation kann das Gerät beschädigen. Wenn dies aufgetreten ist, schalten Sie das Gerät aus und belassen Sie es so, bis es die Umgebungstemperatur angenommen hat (etwa 2 bis 3 Stunden).

Einstellung

Horizontalbalance

Vorbereitung

- Nehmen Sie zuerst die Staubschutzhaube ab.
- Entfernen Sie den Nadelschutz (⇒ 18), wobei eine Berührung der Nadelspitze sorgfältig zu vermeiden ist, und lösen Sie dann die Arretierklammer.
- Bringen Sie den Lifthebel in seine untere Stellung.
- Drehen Sie den Antiskating-Einstellknopf in die Stellung „0“.

- 1 Befreien Sie den Tonarm aus der Tonarmablage und stellen Sie die Horizontalbalance ein, indem Sie das Gegengewicht drehen. Halten Sie den Tonarm fest und drehen Sie das Gegengewicht in die Pfeilrichtung, um die Balance einzustellen, bis der Arm annähernd horizontal ist.**

- Achten Sie dabei darauf, dass die Nadelspitze nicht mit dem Plattenteller oder dem Hauptgerät in Berührung kommt.

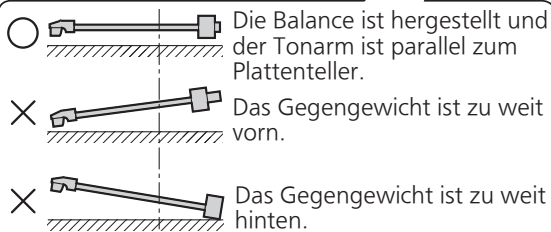
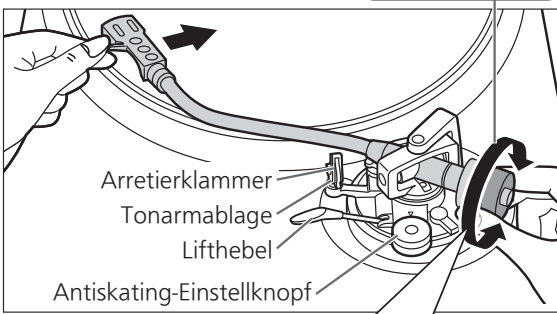

Auflagedruck

Vorbereitung

- Führen Sie den Tonarm auf die Tonarmablage zurück und sichern Sie ihn mit der Arretierklammer.

- 1 Drehen Sie den Auflagedruck-Einstellung, bis „0“ in die Mittellinie auf der Rückseite des Tonarms gelangt.**

- Halten Sie dabei das Gegengewicht mit einer Hand fest.

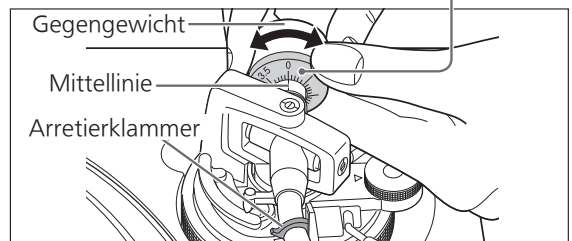

Hinweis

- Nadeldruck des mitgelieferten Tonabnehmers: 1,8 g
- Wenn Sie einen separat erhältlichen Tonabnehmer verwenden, beziehen Sie sich auf die Bedienungsanleitung Ihres Tonabnehmers für den geeigneten Nadeldruck.

- 2 Drehen Sie das Gegengewicht, um es auf den für den Tonabnehmer vorgeschriebenen Auflagedruck einzustellen.**

- Der Auflagedruck-Einstellung dreht sich zusammen mit dem Gegengewicht.
- Drehen Sie ihn so weit, bis die Mittellinie auf den entsprechenden Auflagedruck eingestellt ist.

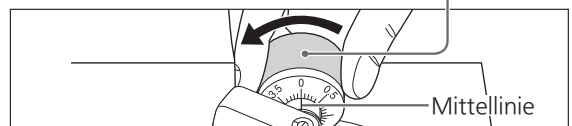
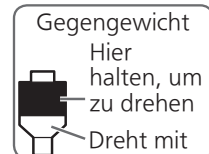

Antiskating

- 1 Drehen Sie den Antiskating-Einstellknopf, um ihn auf den gleichen Wert wie den Auflagedruck-Einstellung einzustellen.**

Hinweis

- Stellen Sie bei Auflagedrücken von 3 g und höher die Anti-Skating-Einstellung auf „3“ ein.

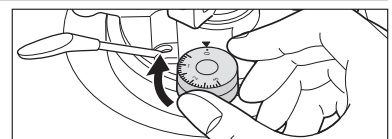

Einstellung (Fortsetzung)

Tonarmhöhe

Nehmen Sie diese Einstellung nur vor, wenn der verwendete Tonabnehmer dies erforderlich macht.

Vorbereitung

- Legen Sie eine Schallplatte auf den Plattenteller.

1 Drehen Sie den Tonarm-Verriegelungsknopf, um den Tonarm freizugeben.

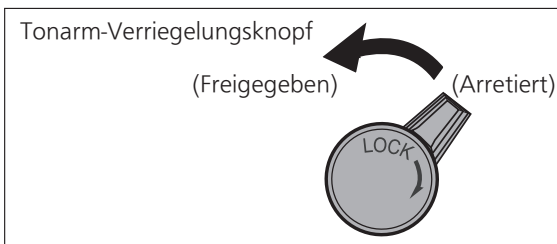

2 Stellen Sie die Höhe mit dem Armhöhen-einsteller ein.

Stellen Sie die Tonarmhöhe ein, bis der Tonarm parallel zur Schallplatte liegt.

- ① Verwenden Sie die nachfolgende Tabelle zum Nachschlagen, um die geeignete Positionsmarkierung für die Höhe Ihres Tonabnehmers herauszufinden.

(Für den mitgelieferten Tonarmkopf)

	Höhe des Tonabnehmers (H) in Millimetern	Skalenteilung auf Tonarmhöhen-Einsteller
	14	0
	15	1
	16	2
	17	3
	18	4
	19	5
	20	6

- Höhe des mitgelieferten Tonabnehmers $H = 18$ (mm)
(Skalenteilung auf Tonarmhöhen-Einsteller : 4)

- ② Halten Sie den Armhöhen-einsteller fest und schieben Sie ihn nach oben oder unten, um die Positionsmarke mit der Indexlinie auszurichten. 0 bis 6 mm sind auf dem Armhöhen-einsteller markiert.

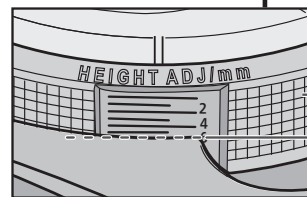
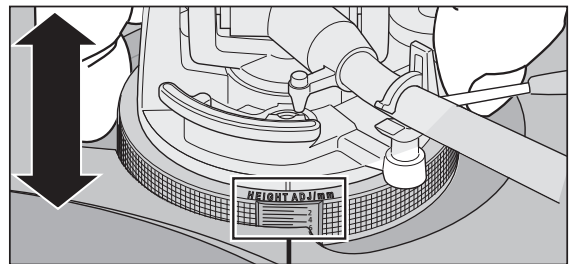

Armhöhen-einsteller
Indexlinie

- Wenn Sie die Grundlinie des Armhöhen-einsteller überprüfen, tun Sie dies mit Ihren Augen auf gleicher Höhe.

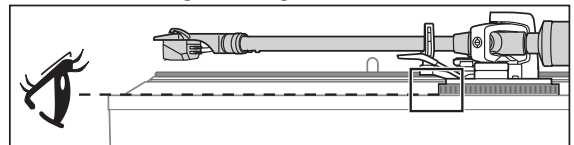

■ Wenn Sie die Höhe des Tonabnehmers (H) nicht kennen, oder wenn Sie nicht den mitgelieferten Tonarmkopf benutzen

Entfernen Sie den Nadelschutz, wobei eine Berührung der Nadelspitze sorgfältig zu vermeiden ist, und lösen Sie dann die Arretierklammer. Bringen Sie den Lifthebel in seine untere Stellung, legen Sie die Nadelspitze auf eine Schallplatte und stellen Sie dann den Tonarmhöhen-Einsteller ein, bis der Tonarm parallel zur Schallplatte liegt.

- Wenn die Höhe des Tonabnehmers (H) zu klein ist, um sie parallel zueinander auszurichten, fügen Sie ein „Tonabnehmer-Distanzstück“ (nicht enthalten) hinzu.

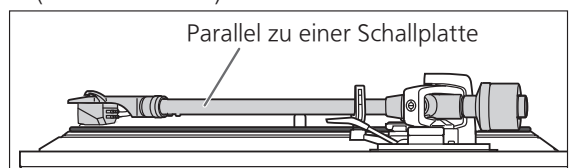

3 Nachdem die Einstellung der Tonarmhöhe beendet ist, arretieren Sie den Tonarm, indem Sie den Tonarm-Verriegelungsknopf drehen.

- Drehen Sie den Tonarm-Verriegelungsknopf bis zum Ende, wie in der folgenden Abbildung gezeigt. Sie müssen dafür etwas Kraft anwenden.

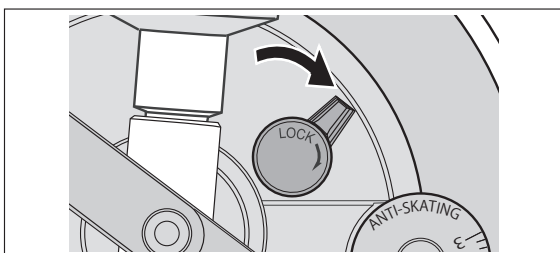

Achtung

- Achten Sie darauf, die Nadelspitze nicht zu beschädigen.
- Verwenden Sie das Produkt nicht, wenn die Verriegelung des Tonarms gelöst ist.
- Für eine feinere Einstellung verwenden Sie eine Wasserwaage (nicht enthalten), um die Tonarmhöhe einzustellen, sodass der Tonabnehmer parallel zu einer Schallplatte liegt.

Tonarmlift-Höhe

Nehmen Sie die Einstellung bei Bedarf entsprechend Ihrem Tonabnehmer vor.

Vorbereitung

- Legen Sie eine Schallplatte auf den Plattenteller.
- Entfernen Sie den Nadelschutz (⇒ 18), wobei eine Berührung der Nadelspitze sorgfältig zu vermeiden ist, und lösen Sie dann die Arretierklammer.
- Bringen Sie den Lifthebel in seine obere Stellung und heben Sie den Tonarm auf der Schallplatte auf.

1 Überprüfen Sie die Tonarmlift-Höhe (der Abstand zwischen der Nadelspitze und der Plattenoberfläche). Wenn Sie eine Einstellung vornehmen müssen, gehen Sie zu Schritt 2.

- Die Tonarmlift-Höhe ist werkseitig auf 8 bis 13 mm eingestellt.

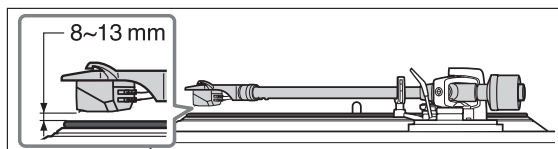

2 Führen Sie den Tonarm auf die Tonarmablage zurück und sichern Sie ihn mit der Arretierklammer. Drehen Sie die Einstellschraube.

- Durch Drehen der Schraube im Uhrzeigersinn wird der Tonarmlift abgesenkt.
- Durch Drehen der Schraube entgegen den Uhrzeigersinn wird der Tonarmlift angehoben.

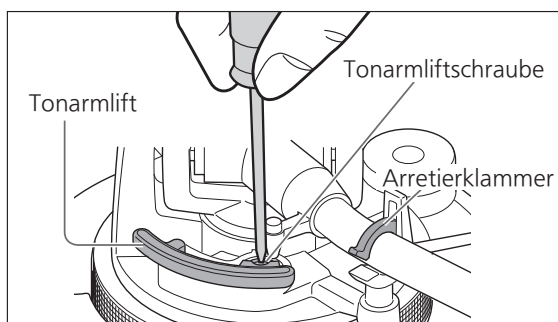

Abspielen von Schallplatten

Vorbereitung

- *1 Legen Sie eine Schallplatte (nicht enthalten) auf den Plattenteller.
- *2 Entfernen Sie den Nadelschutz und lösen Sie die Arretierklammer.

1 Drücken Sie [⏪/⏩], um das Gerät einzuschalten.
 Die Stroboskoplampe leuchtet auf. Der Plattenspieler stellt die Drehzahl automatisch auf 33-1/3 U/min ein, und die Anzeige [33] leuchtet auf.

2 Drücken Sie [START-STOP].
 Der Plattenteller beginnt, sich zu drehen.

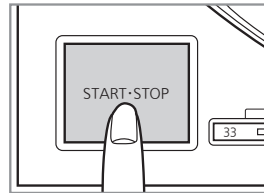
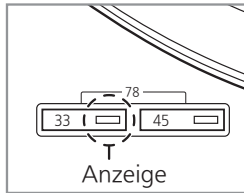
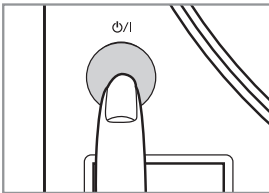

Achtung

- Drücken Sie nicht [START-STOP] solange der Plattenteller abgenommen ist.
 Wenn Sie ausversehen [START-STOP] gedrückt haben
 - Die Anzeige der Drehzahl-Wahltaste ([33] oder [45]) fängt an zu blinken.
 ⇒ Wenn es blinkt, drücken Sie [⏪/⏩], um das Gerät auszuschalten, passen Sie den Plattenteller an und drücken Sie dann erneut [⏪/⏩], um das Gerät einzuschalten.
- Stellen Sie beim Ein- und Ausschalten des Geräts die Lautstärke des angeschlossenen Geräts auf Minimum ein.

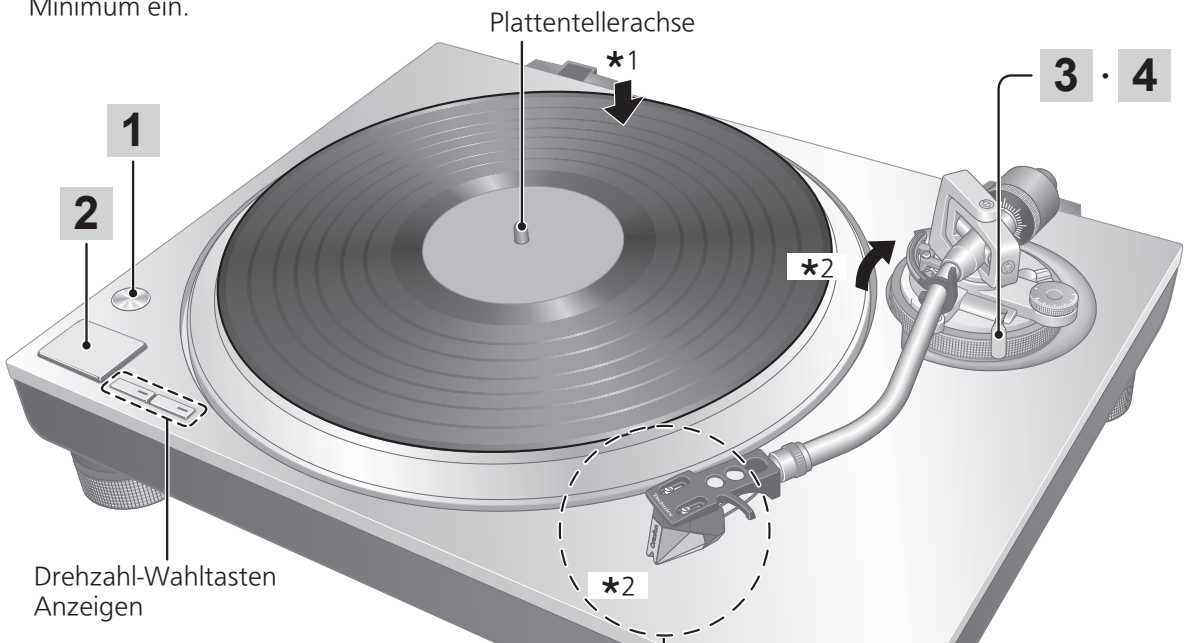

Tonabnehmer
Nadelschutz

■ **Entfernen der Nadelabdeckung**
 Halten Sie die Nadelabdeckung an ihrer Vorder- und Rückseite fest, drücken Sie die Verriegelung an der Rückseite (①) und kippen Sie die Nadelabdeckung langsam nach unten (②).

■ **Anbringen der Nadelabdeckung**
 Halten Sie die Nadelabdeckung an ihrer Vorder- und Rückseite fest, richten Sie sie mit der Vorderseite des Tonabnehmers aus und heben Sie sie langsam an (③). Achten Sie dabei darauf, die Nadel nicht zu beschädigen.

3 Bringen Sie den Lifthebel in seine obere Stellung und heben Sie den Tonarm auf der Schallplatte auf.

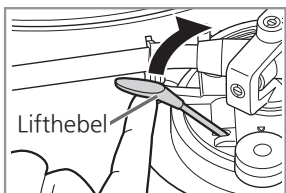

4 Bringen Sie den Lifthebel langsam in seine untere Stellung.

Der Tonarm senkt sich langsam auf die Schallplatte.

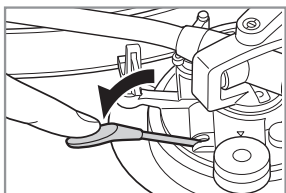

Die Wiedergabe beginnt.

■ Vorübergehendes Unterbrechen des Abspielvorgangs

Bringen Sie den Lifthebel in seine obere Stellung.

- Die Nadel hebt von der Schallplatte ab.
- Bringen Sie den Lifthebel in seine untere Stellung, um die Wiedergabe fortzusetzen.

■ Nach beendetem Abspielen

- ① Nach dem Anheben des Lifthebels senken Sie den Tonarm komplett ab, um ihn auf die Tonarmablage zurückzusetzen.
- ② Drücken Sie [START-STOP]. Die elektronische Bremse bringt den Plattenteller sacht zum Stillstand.
- ③ Drücken Sie [⏻/|], um das Gerät auszuschalten.
- ④ Legen Sie den Tonarm in der Tonarmablage ab.
- ⑤ Setzen Sie den Nadelschutz wieder auf (um die Nadelspitze zu schützen).

■ Automatische Hubfunktion

Diese Funktion hebt den Tonarm automatisch an, nachdem eine Platte fertig abgespielt wurde. Es verhindert, dass die letzte Rille wiederholt abgespielt wird.

(Stoppt nicht die Plattentellerdrehung.)

Die folgende Einstellung ist erforderlich, damit diese Funktion aktiviert werden kann.

Einstellung: Stellen Sie den automatischen Hubschalter auf der Rückseite bei ausgeschaltetem Gerät auf „EIN“.

- Führen Sie nach dem automatischen Anheben auf jeden Fall die Schritte ① bis ⑤ durch, die obenstehend unter „Nach beendetem Abspielen“ beschrieben sind.

Achtung

- Abhängig von der Schallplatte kann es einige Zeit dauern, bis das automatische Abheben nach dem Ende der Wiedergabe ausgeführt wird, oder es kann bereits während des Abspielens der Platte ausgeführt werden. Wird der Tonarm während der Wiedergabe angehoben, stellen Sie den automatischen Hubschalter auf „AUS“.
- Die automatische Hubfunktion arbeitet eventuell nicht korrekt. Damit die automatische Hubfunktion korrekt funktioniert, muss der Lifthebel komplett abgesenkt werden, nachdem der Tonarm am Ende der Wiedergabe auf die Tonarmablage zurückgesetzt wurde.

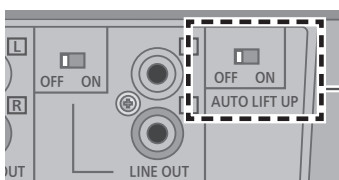

■ Zum Abspielen von 45-U/min-Schallplatten mit großem Mittelloch

- Drücken Sie die Geschwindigkeitsauswahltaste [45] ([45] leuchtet auf).
- Setzen Sie den 45-U/min-Adapter auf die Plattentellerachse.

■ Zum Abspielen von 78-U/min-Schallplatten

- Drücken Sie die Geschwindigkeitsauswahltasten [33] und [45] gleichzeitig (78 rpm: [33] und [45] leuchten auf).

■ Bei Verwendung eines Schallplattenstabilisators (nicht im Lieferumfang enthalten)

- Siehe die Bedienungsanleitung des Plattenstabilisators.
- Maximales Gewicht: 1 kg

Pflege und Instandhaltung

■ Reinigung

Entfernen Sie den an der Nadel und den Schallplatten anhaftenden Staub sorgfältig.

- Nehmen Sie den Tonarmkopf aus dem Tonabnehmer und reinigen Sie die Nadel mit einem weichen Pinsel. Führen Sie den Pinsel beim Bürsten in die Richtung der Nadelspitze.
- Verwenden Sie einen Plattenreiniger zum Reinigen Ihrer Schallplatten.

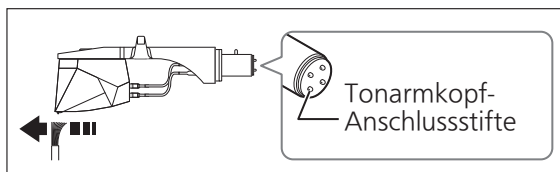

Reinigen Sie die Tonarmkopfanschlüsse in regelmäßigen Abständen.

Wischen Sie die Tonarmkopfanschlüsse mit einem weichen Tuch ab und bringen Sie den Tonarmkopf am Tonarm an.

Achten Sie unbedingt darauf, die Lautstärke des Verstärkers zu verringern oder den Verstärker auszuschalten, bevor Sie den Tonarmkopf ein- oder ausbauen.

Falls der Tonarmkopf bei hoher Lautstärkeeinstellung ein- oder ausgebaut wird, können die Lautsprecherboxen beschädigt werden.

■ Reinigung der Staubschutzabdeckung und des Gehäuses

Wischen Sie die Staubschutzabdeckung und das Gehäuse mit einem weichen Tuch ab.

Berühren Sie die Platte nicht bei der Reinigung. Ansonsten könnte der Schallplattenspieler nicht korrekt funktionieren.

Wenn sich die Verschmutzung nur schwer entfernen lässt, wringen Sie ein feuchtes Tuch sorgfältig aus, um den Schmutz abzuwischen, und wischen Sie anschließend mit einem weichen Tuch nach.

- Verwenden Sie keine Lösungsmittel wie zum Beispiel Waschbenzin, Verdünnung, Alkohol, Spülmittel, chemische Reinigungsmittel usw. Dies kann dazu führen, dass die äußere Hülle verformt wird oder die Beschichtung abblättert.
- Reiben Sie die Staubschutzhaube auf keinen Fall mit einem Tuch ab, während eine Schallplatte abgespielt wird. Anderenfalls kann statische Elektrizität erzeugt werden. Die Aufladung durch statische Elektrizität kann dazu führen, dass der Tonarm von der Staubschutzhaube angezogen wird und von der Schallplatte abhebt.

■ Transport des Gerätes

Verpacken Sie den Plattenspieler vor einem Transport wieder in den Original-Verpackungsmaterialien.

Bewahren Sie das Verpackungsmaterial nach Herausnehmen der Ware auf.

Falls die Original-Verpackungsmaterialien nicht mehr vorhanden sind, gehen Sie wie folgt vor:

- Entfernen Sie den Plattenteller zusammen mit der Plattentellerauflage und wickeln Sie ihn sorgfältig ein.
- Entfernen Sie den Tonarmkopf und das Gegengewicht vom Tonarm und wickeln Sie diese Teile sorgfältig ein.
- Arretieren Sie den Tonarm mit der Arretierklammer und sichern Sie ihn mit Klebeband.
- Umwickeln Sie das Hauptgerät sorgfältig mit einer Wolldecke oder weichem Papier.

Wiederverpacken

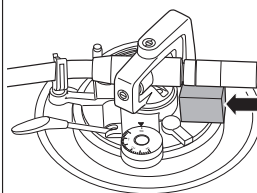
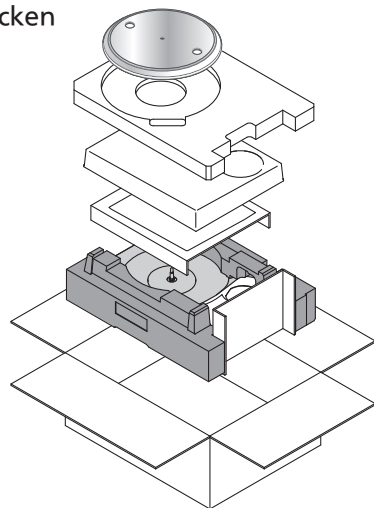

Entfernen Sie das Gegengewicht und legen Sie die Tonarmstütze unter den Tonarm ein, bevor Sie den Plattenspieler wieder einpacken.

■ WEEE-Symbol

Entsorgung des Produktes außerhalb der EU-Länder



Dieses Symbol ist nur innerhalb der EU gültig.

Wenden Sie sich an eine örtliche Regierungsstelle oder Ihren Händler, um die Art und Weise der ordnungsgemäßen Entsorgung zu erfahren.

Austausch des Tonabnehmers

Der Tonabnehmer kann nach Ihrem Belieben gegen einen anderen ausgetauscht werden.

Entfernen des mitgelieferten Tonabnehmers

- 1** Bringen Sie die Nadelabdeckung (⇒ 18) an und lösen Sie die Sicherungsmutter, um den Tonarm vom Tonarmkopf zu entfernen.
- 2** Lösen Sie die Befestigungsschrauben des Tonabnehmers, um den mitgelieferten Tonabnehmer vom Tonarmkopf zu entfernen.
 - Verwenden Sie einen handelsüblichen flachen Minischraubendreher (4 mm).
 - Achten Sie darauf, die Nadelspitze nicht zu berühren.
- 3** Trennen Sie die Kabel von den Anschlüssen ab.
 - Achten Sie darauf, die Drähte nicht abzutrennen.

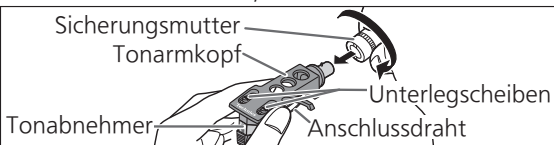

2 Stellen Sie den Überhang ein.

- Achten Sie darauf, die Nadelspitze nicht zu berühren.

- ① Bewegen Sie den Tonabnehmer und stellen Sie den Überstand so ein, dass die Nadelspitze 52 mm vom Befestigungsende des Tonarmkopfes entfernt ist, wie in der nachfolgenden Abbildung aufgezeigt.

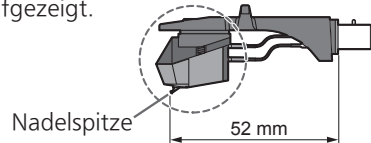

- ② Der Tonabnehmer muss sich parallel zum Tonarmkopf befinden, wenn Sie ihn von oben und der Seite betrachten (die Abbildung zeigt die Ansicht von oben).

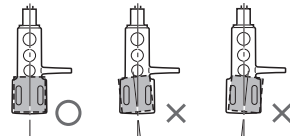

- ③ Ziehen Sie die Schraube für den Tonabnehmer fest.

- Achten Sie darauf, dass der Tonabnehmer nicht herausrutscht.

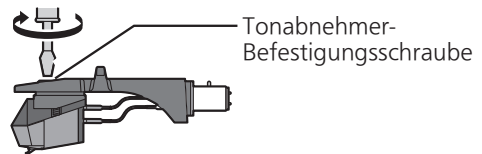

Anbringen des Tonabnehmers

- 1** Bringen Sie einen Tonabnehmer (käuflich erworben) provisorisch an. Befolgen Sie die Anleitung des Ersatz-Tonabnehmers, um ihn korrekt am Tonarmkopf zu befestigen und ziehen Sie die Schrauben leicht an.
 - Wenn die Befestigungsschrauben im Tonabnehmer enthalten sind, benutzen Sie sie.
 - Verwenden Sie zum Abspielen von 78-U/min-Schallplatten einen Tonabnehmer für 78-U/min-Schallplatten.
 - Verwenden Sie einen handelsüblichen flachen Minischraubendreher (4 mm).
 - Achten Sie darauf, die Nadelspitze nicht zu berühren.

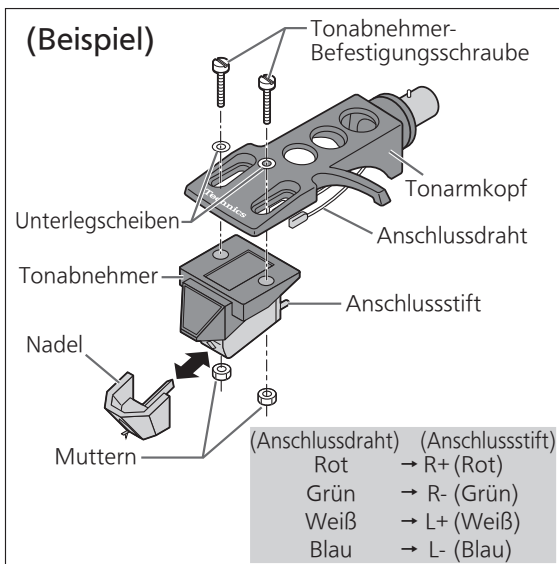

Anbringen des Tonarmkopfes

- 3** Setzen Sie den Tonarmkopf mit dem Tonabnehmer in den Tonarm ein. Halten Sie den Tonarmkopf waagrecht fest und ziehen Sie die Sicherungsmutter fest.
 - Achten Sie darauf, die Nadelspitze nicht zu berühren.

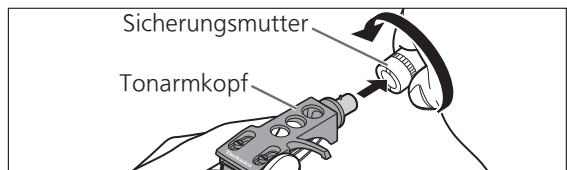

Achtung

- Bewahren Sie die entfernten Schrauben, Unterlegscheiben und Muttern so auf, dass sie nicht verloren gehen.
- Dieses Gerät ist für die Verwendung mit Tonabnehmern vom Typ MM vorgesehen. Die externen Ausgangsanschlüsse können nicht mit einem Tonabnehmer vom Typ MC verwendet werden.

Liste von Fehlermöglichkeiten

Bevor Sie Kontakt mit dem Kundendienst aufnehmen, führen Sie die folgenden Überprüfungen durch. Wenn Sie sich zu einigen Prüfpunkten nicht sicher sind oder wenn die in der Tabelle genannten Abhilfemaßnahmen nicht das Problem lösen, wenden Sie sich an Ihren Händler.

Keine Stromzufuhr.

- Ist das Netzkabel an eine Steckdose angeschlossen?
→Schließen Sie das Netzkabel fest an eine Netzsteckdose an. (⇒ 12)

Die Stromversorgung ist vorhanden, aber kein Ton, schwacher oder anomaler Ton oder lauter Ton mit verzerrter Tonqualität ist zu hören.

- Sind die Geräteanschlüsse und die PHONO- oder externen Ausgangsanschlussverbindungen korrekt?
→Schließen Sie die PHONO-Ausgangsanschlüsse an die PHONO-Eingangsanschlüsse des Verstärkers an. (⇒ 13)
→Verbinden Sie die externen Ausgangsanschlüsse mit den externen Eingangsanschlüssen des Verstärkers.(⇒ 12)
- Ist der externe Ausgangsschalter korrekt eingestellt?
→Wenn Sie die externen Ausgangsanschlüsse verbinden, stellen Sie den externen Ausgangsschalter auf „EIN“. (⇒12)

Der Ton des linken und rechten Kanals ist vertauscht.

- Sind die Anschlüsse des Stereo-Verbindungskabels an den Verstärker bzw. Receiver vertauscht?
→Schließen Sie das PHONO-Kabel an die PHONO-Eingangsanschlüsse des Verstärkers an. (⇒ 12)
→Überprüfen Sie alle Anschlüsse. (⇒ 12, 13)
- Sind die Anschlüsse der Tonarmkopf-Zuleitungsdrähte zu den Tonabnehmeranschlüssen in Ordnung?
→Überprüfen Sie alle Anschlüsse. (⇒ 21)

Während der Wiedergabe ist ein leiser Dauerton (Summen oder Brummen), Rauschen oder ein Knallgeräusch zu hören.

- Befinden sich andere Elektrogeräte oder ihre Netzkabel in der Nähe des Stereo-Verbindungskabels?
→Sorgen Sie für einen größeren Abstand zwischen diesem Gerät und den anderen Elektrogeräten sowie deren Netzkabel.
- Ist der Erdungsdraht angeschlossen worden?
→Wenn Sie die PHONO-Ausgangsanschlüsse verbinden, achten Sie auf korrekten Anschluss der PHONO-Masseleitung. (⇒ 13)
- Sind sowohl der PHONO-Ausgangsanschluss als auch die externen Ausgangsanschlüsse gleichzeitig mit dem angeschlossenen Gerät verbunden?
→Verbinden Sie nur einen davon. (⇒12, 13)

Die Anzeige auf der Drehzahl-Wahltaste [33] oder [45] blinkt.

Führen Sie den folgenden Vorgang durch, wenn die Anzeige auf der Drehzahl-Wahltaste [33] oder [45] blinkt.

Das Symptom hat sich möglicherweise verbessert.

- ① Drücken Sie [⏻/⏹] auf OFF.
 - ② Ziehen Sie den Netzstecker, warten Sie drei Sekunden oder länger und stecken Sie den Netzstecker wieder ein.
 - ③ Drücken Sie [⏻/⏹], um das Gerät einzuschalten und drücken Sie [START-STOPP], damit sich der Plattenteller dreht.
- Wenn die Anzeige der Drehzahl-Wahltaste erneut blinkt, überprüfen Sie, welche blinkt, und wenden Sie sich an unseren Kundendienst.

Technische Daten

Allgemeine Daten	
Stromversorgung	110 - 240 V Wechselstrom, 50/60 Hz
Leistungsaufnahme	8,0 W (Stromversorgung ON) Ca. 0,2 W (Stromversorgung OFF)
Abmessungen (B×H×T)	453 x 169 x 372 mm
Masse	Ca. 9,9 kg
Betriebstemperatur	0 °C bis +40 °C
Betriebsfeuchtigkeit	35 % zu 80 % RH (ohne Kondensation)
Plattenspieler-Daten	
Antrieb	Direktantrieb
Motor	Kollektorloser Gleichstrommotor
Plattenteller	Aluminiumdruckguss Durchmesser: 332 mm Masse: Ca. 2,0 kg (inklusive einer Gummiunterlage)
Plattenteller-Drehzahlen	33-1/3 rpm, 45 rpm, 78 rpm
Anlaufdrehmoment	0,18 N•m (1,8 kg•cm)
Drehzahl-Anlaufzeit	0,7 s vom Stillstand auf 33-1/3 rpm
Bremssystem	Elektronische Bremse
Gleichlaufschwankungen	0,025 % W.R.M.S.

Tonarm-Daten	
Typ	Statisch ausbalancierte Ausführung
Effektive Länge	230 mm
Überhang	15 mm
Spurfehlwinkel	Innerhalb von 2° 32' (an der Auslaufrille einer 30-cm-Platte) Innerhalb von 0° 32' (an der Einlaufrille einer 30-cm-Platte)
Kröpfungswinkel	22°
Tonarmhöhen-Einstellbereich	0 - 6 mm
Auflagedruck-Einstellbereich	0 - 4 g (Direktmesswert)
Gewicht des Tonarmkopfes	Ca. 7,6 g
Zulässiger Tonabnehmer-Gewichtsbereich	(Ohne Zusatz-Gegengewicht) 5,6 - 12,0 g 14,3 - 20,7 g (inklusive Kopfgehäuse) (Mit Zusatz-Gegengewicht) 10,0 - 16,4 g 18,7 - 25,1 g (inklusive Kopfgehäuse)
Tonarmkopf-Kabelschuh	1,2 mm ø 4-poliger Kabelschuh
Phono-Equalizer-Bereich	
Verstärkung	37 dB
Tonabnehmerbereich	
Typ	MM-Typ
Ausgangsspannung	5,5 mV
Masse	7,2 g
Nadeldruck	1,8 g

Änderungen der technischen Daten jederzeit vorbehalten.

Introduction

Nous vous remercions pour votre achat de cet appareil.

Veuillez lire attentivement ces instructions avant d'utiliser ce produit et conservez ce manuel pour vous y référer ultérieurement.

- À propos des descriptions de ce mode d'emploi
 - Les pages auxquelles se référer sont indiquées en tant que « (⇒ 00) ».
 - Les illustrations peuvent différer de votre appareil.

Caractéristiques

Moteur d'entraînement direct sans noyau pour une précision et fiabilité élevées, ainsi qu'une rotation stable

- Une rotation stable est obtenue en combinant le moteur d'entraînement direct sans noyau qui réduit les vibrations infimes pendant la rotation du moteur à l'aide de la technologie de commande du moteur qui permet de changer le mode d'entraînement selon l'état de fonctionnement du moteur.
- En plus de fournir une performance supérieure, le moteur d'entraînement direct ne nécessite aucun remplacement de pièce ou d'entretien.

Roulements de haute précision pour bras de lecture hautement sensible

- Le roulement de haute précision usiné qui est utilisé dans le roulement du bras de lecture avec suspension à la cardan permet une sensibilité de réponse initiale élevée et un suivi précis du disque.

Fonction de levage automatique pour soulever le bras de lecture automatiquement

- Cet appareil est équipé d'une fonction de levage automatique pour soulever le bras de lecture automatiquement lorsque la lecture du disque est terminée.

Ensemble complet, incluant ce qui suit, pour une lecture optimale des disques

- Amplificateur phono-égaliseur intégré compatible avec une large gamme d'appareils.
- Cellule de lecture type MM de haute qualité.

Table des matières

● Avant utilisation

Précautions de sécurité	04
Accessoires	07
Nom des pièces	08

Avant
utilisation

● Pour commencer

Assemblage de l'appareil.....	10
● Avant de monter la platine	11
● Montage de la platine	11
● Montage du tapis de platine.....	11
● Fixation de la coquille porte-cellule	11
● Fixation du contrepoids d'équilibrage	11
● Pour enlever la platine	11
Raccordements et installation.....	12
● Connexion à un amplificateur intégré ou à un système de composant (Connexion des bornes de sortie externe Connexion des bornes de sortie PHONO)	12
● Installation	14
● Mettez le couvercle anti-poussières en place.....	14
Réglage	15
● Équilibre horizontal	15
● Pression de pointe de lecture.....	15
● Dispositif antidérapant	15
● Hauteur du bras de lecture	16
● Hauteur de l'élévateur du bras.....	17

Pour commencer

● Lecture

Lecture des disques.....	18
--------------------------	----

Lecture

● Entretien

Entretien	20
Remplacement de la cellule de lecture.....	21
Guide de dépannage.....	22
Spécifications.....	23

Entretien

Précautions de sécurité

AVERTISSEMENT

Appareil

- Pour réduire les risques d'incendie, d'électrocution ou de dommages au produit,
 - N'exposez pas cet appareil à la pluie, l'humidité, l'égouttement ou l'éclaboussement.
 - Ne placez pas d'objets remplis d'eau, tels que des vases, sur l'appareil.
 - Utiliser exclusivement les accessoires préconisés.
 - Ne retirez pas les caches.
 - Ne réparez pas l'appareil vous-même. Confiez l'entretien à un personnel qualifié.
 - Ne laissez pas d'objets métalliques tomber dans cet appareil.
 - Ne pas placer d'objets lourds sur cet appareil.

Cordon d'alimentation secteur

- Pour réduire les risques d'incendie, d'électrocution ou de dommages au produit,
 - Assurez-vous que la puissance du voltage fourni correspond au voltage inscrit sur l'appareil.
 - Branchez la prise secteur dans la prise électrique.
 - Ne pas tirer, plier ou placer des objets lourds sur le cordon.
 - Ne manipulez pas la prise avec les mains mouillées.
 - Tenez le corps de la prise secteur en la débranchant.
 - N'utilisez pas de prise secteur ni de prise de courant endommagée.
- La fiche secteur est le dispositif de déconnexion. Installez cet appareil de sorte que la fiche secteur puisse être débranchée immédiatement de la prise de courant.
- Assurez-vous que la broche de terre de la fiche du cordon d'alimentation est correctement branchée afin d'éviter un choc électrique.
 - Un appareil de CLASSE I doit être raccordé à une prise électrique pour l'alimentation dotée d'une mise à la terre de protection.

ATTENTION

Appareil

- Ne placez pas de sources de flammes vives telles que bougies allumées sur cet appareil.
- Cet appareil peut être perturbé par des interférences causées par des téléphones mobiles pendant l'utilisation. En présence de telles interférences, éloignez le téléphone mobile de cet appareil.
- Cet appareil est destiné à être utilisé sous des climats tropicaux.
- Ne mettez pas d'objets sur cet appareil. Cet appareil devient chaud lorsqu'il est en marche.

Emplacement

- Placez cet appareil sur une surface plane.
- Pour réduire les risques d'incendie, d'électrocution ou de dommages au produit,
 - N'installez pas et ne placez pas cet appareil dans une bibliothèque, un placard ni dans aucun autre espace réduit. Assurez-vous que l'appareil est bien ventilé.
 - Ne bouchez pas les ouvertures d'aération de cet appareil avec des journaux, nappes, rideaux ou objets similaires.
 - N'exposez pas cet appareil directement aux rayons du soleil, à des températures élevées, à une humidité élevée ni à des vibrations excessives.
- Assurez-vous que l'emplacement de placement est suffisamment solide pour supporter le poids de cette unité (⇒ 23).
- Ne soulevez pas et ne transportez pas cet appareil en le tenant par l'un de ses boutons. Cela pourrait faire tomber l'appareil, causant des blessures ou un dysfonctionnement de celui-ci.
- Maintenez les cartes magnétiques ou carte IC comme une carte de crédit à l'écart de la platine.
 - Dans le cas contraire, la carte à circuit intégré ou une carte magnétique peut devenir inutilisable en raison de l'effet magnétique.

L'élimination des équipements usagés

Applicable uniquement dans les pays membres de l'Union européenne et les pays disposant de systèmes de recyclage.



Apposé sur le produit lui-même, sur son emballage, ou figurant dans la documentation qui l'accompagne, ce pictogramme indique que les appareils électriques et électroniques usagés, doivent être séparés des ordures ménagères.

Afin de permettre le traitement, la valorisation et le recyclage adéquats des appareils usagés, veuillez les porter à l'un des points de collecte prévus, conformément à la législation nationale en vigueur.





En les éliminant conformément à la réglementation en vigueur, vous contribuez à éviter le gaspillage de ressources précieuses ainsi qu'à protéger la santé humaine et l'environnement.

Pour de plus amples renseignements sur la collecte et le recyclage, veuillez vous renseigner auprès des collectivités locales.

Le non-respect de la réglementation relative à l'élimination des déchets est passible d'une peine d'amende.

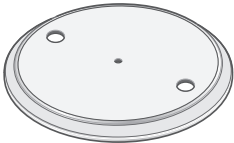
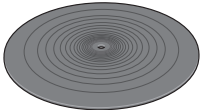
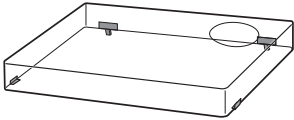
Accessoires

Certaines pièces de l'appareil ont été démontées pour prévenir tout dommage lors de l'expédition. Cochez les accessoires pour vérifier qu'ils sont bien tous dans l'emballage. (Certaines pièces d'accessoires sont fournies dans un sac.)

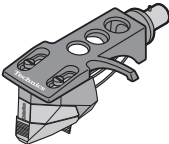
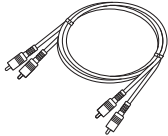
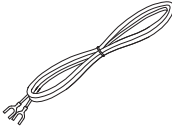
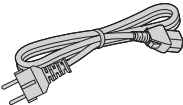
<p>Platine (1 pce.) SL-1500CEG-S : (TYL0302) SL-1500CEG-K : (TYL0359)</p> 	<p>Tapis de platine (1 pce.) (RGS0008)</p> 	<p>Couvercle anti-poussière (1 pce.) (TTFA0457)</p> 
<p>Adaptateur pour disques 45 tours (1 pce.) SL-1500CEG-S : (TPH0340) SL-1500CEG-K : (TPH0339)</p> 	<p>Contrepoids d'équilibrage (1 pce.) SL-1500CEG-S : (TYL0361) SL-1500CEG-K : (TYL0295)</p> 	<p>Contrepoids auxiliaire (1 pce.) (TYL0362)</p> 
<p>Coquille porte-cellule avec cellule de lecture (1 pce.) (TYL0360)</p>  <p>La coquille porte-cellule est livrée avec une cellule de lecture équivalente à « ortofon 2M Red ».</p>	<p>Câbles PHONO (1 pce.) (K4EY4YY00003)</p> 	<p>Câble de terre PHONO (1 pce.) (K4EY1YY00189)</p> 
<p>Cordon d'alimentation secteur (1 pce.) (K2CM3YY00055)</p> 		

- Les numéros de modèle des accessoires sont tels qu'en février 2019. Ils sont sujets à modification sans préavis.
- Gardez les matériaux d'emballage après avoir pris possession du matériel. Vous en aurez besoin pour transporter l'appareil sur une longue distance.
- Observez les réglementations locales lors de la mise au rebut du produit.
- N'utilisez pas de cordon d'alimentation secteur, câble PHONO et câble de terre PHONO autres que ceux qui sont fournis.
- Conservez la cellule de lecture, le contrepoids auxiliaire, les écrous, les vis et les rondelles hors de portée des enfants pour éviter toute ingestion.
- Les illustrations et les figures de ce manuel sont du corps principal de l'argent.
- La pointe de lecture est un produit consommable. Lors du remplacement, achetez une pointe de lecture « ortofon 2M Red ».

Nom des pièces

Des numéros comme (⇒ 18) indiquent les pages de référence.

Avant

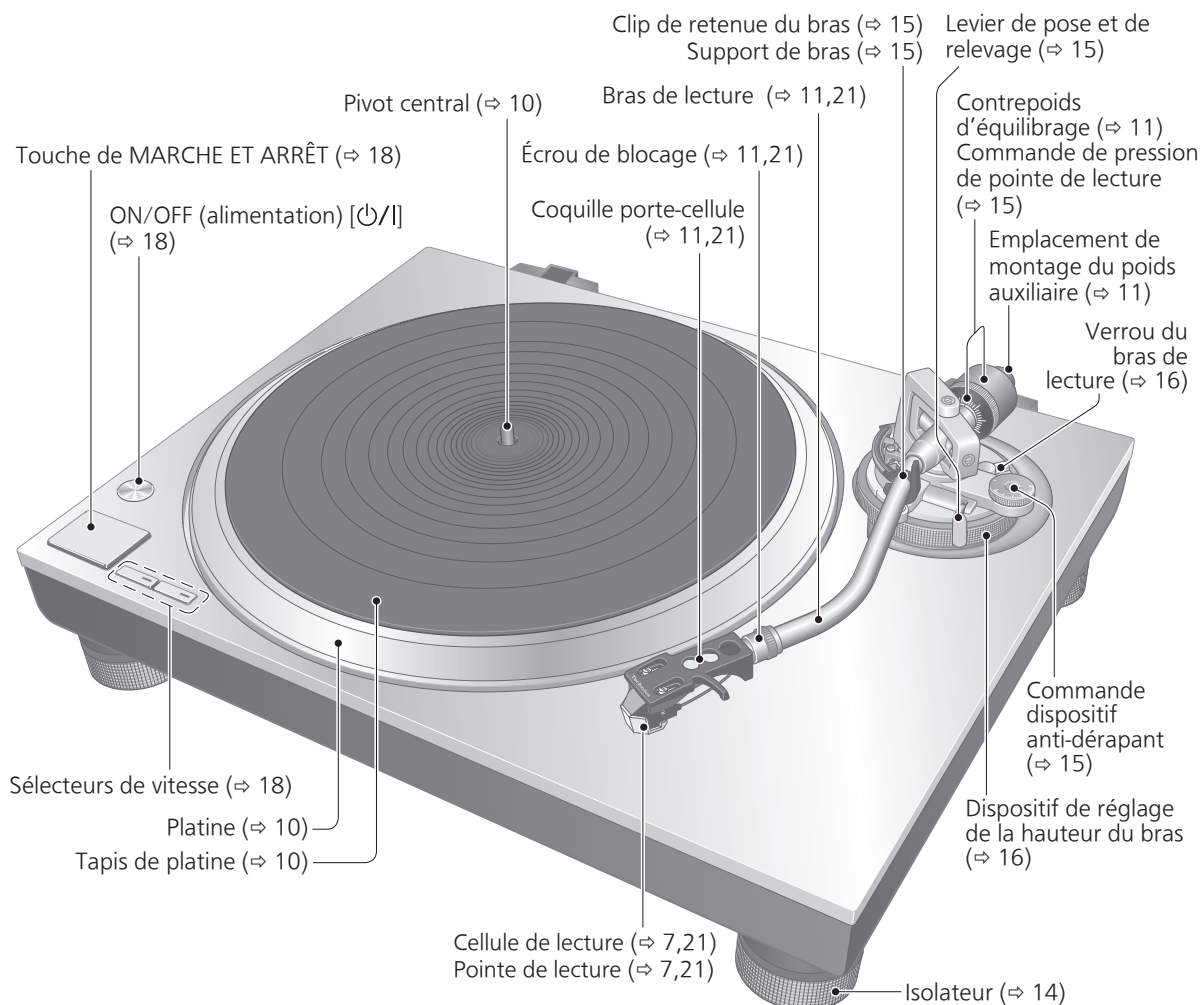

Arrière

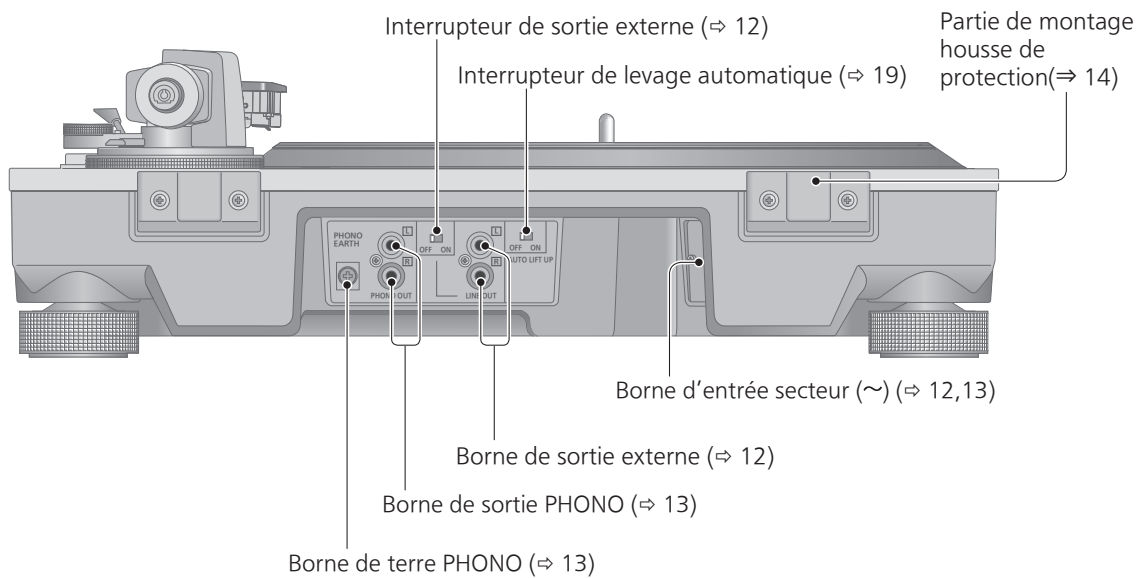

Assemblage de l'appareil

Certaines pièces de l'appareil ont été démontées pour prévenir tout dommage lors de l'expédition. Assemblez l'appareil dans l'ordre suivant.

Attention

- Avant l'installation, mettez en place la protection de la pointe de lecture pour protéger l'extrémité de la pointe de lecture (⇒ 18), ramenez le bras de lecture sur le support de bras et immobilisez-le avec le clip de retenue du bras.
- Ne raccordez pas le cordon d'alimentation secteur tant que l'installation n'est pas terminée.
- Lors du montage de la platine, empêchez des matériaux étrangers de pénétrer entre l'unité principale et la platine.
- Ne pas toucher ou gratter la planche.

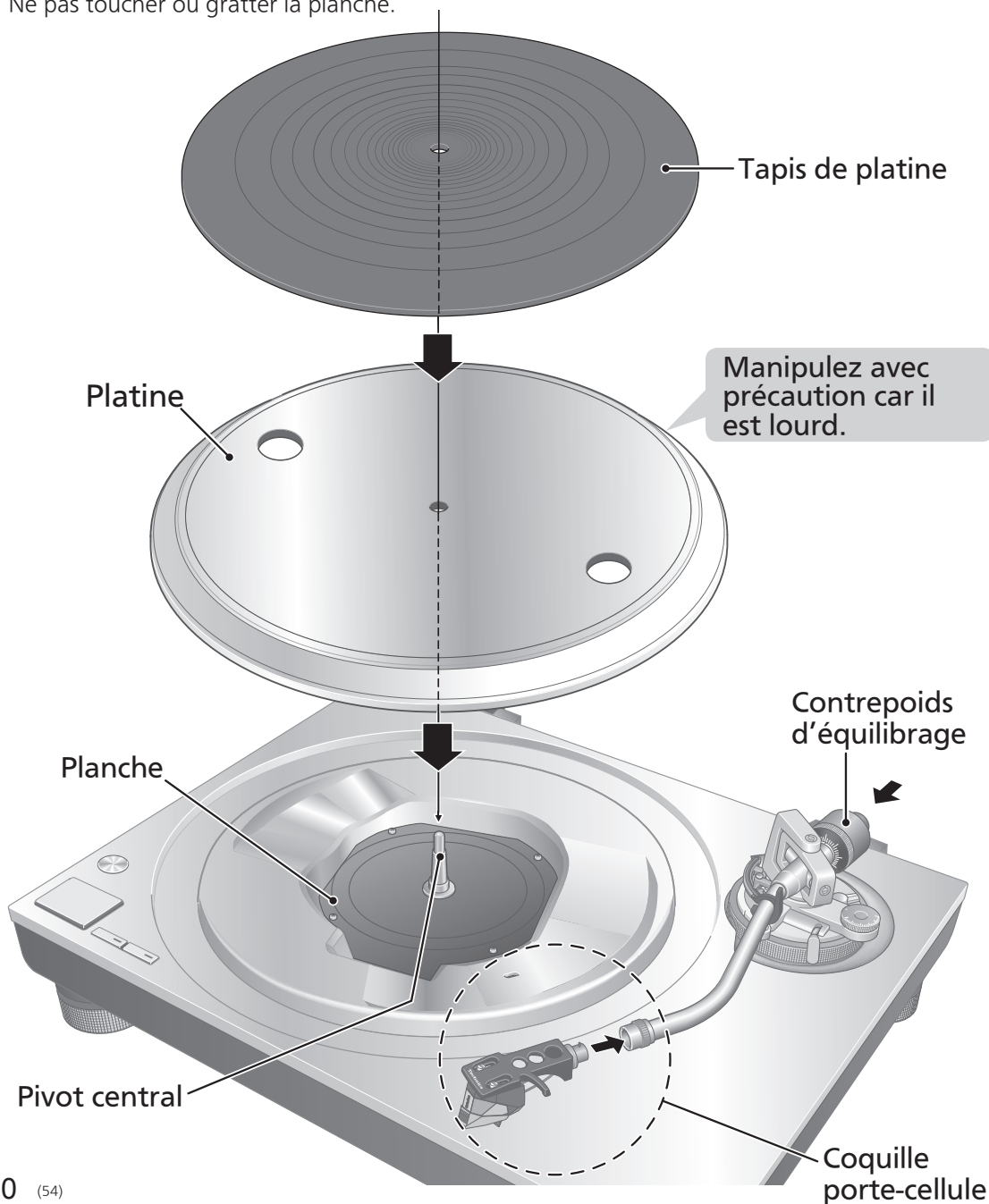

Avant de monter la platine

1 Retirez le couvercle de l'aimant de la platine.

- Il y a un aimant et son couvercle sur le côté arrière de la platine. Retirez le couvercle de l'aimant avant d'installer l'unité principale.

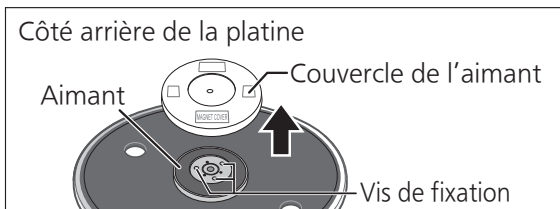

Attention

- Maintenez tout objet magnétique sensible, comme une carte et une montre magnétiques, éloigné de l'aimant.
- Empêchez la platine de frapper l'unité principale ou de tomber. Empêchez de la poussière ou de la poudre de fer d'adhérer à l'aimant sur le côté arrière.
- Ne touchez pas les vis de fixation (trois emplacements) de la platine. L'évaluation de la performance ne peut être garantie si elles sont hors de leurs emplacements.

Montage de la platine

2 Réglez lentement la platine sur l'axe central.

Attention

- Faites attention lors de la manipulation de la platine étant donné qu'elle est lourde.
- Veillez à ne pas vous pincer les doigts.
- Essuyez les traces de doigts ou de saleté avec un chiffon doux.

Montage du tapis de platine

3 Posez le tapis de platine sur la platine.

Fixation de la coquille porte-cellule

4 Montez la coquille porte-cellule avec la cellule de lecture dans le bras de lecture. Gardez la coquille porte-cellule horizontale et serrez l'écrou de blocage.

- Prenez garde de ne pas toucher le bout de la pointe de lecture.

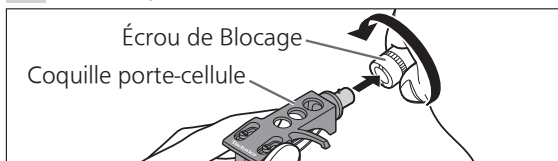

Fixation du contrepoids d'équilibrage

5 Fixez le contrepoids d'équilibrage à l'arrière du bras de lecture.

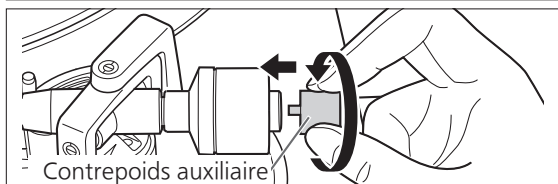
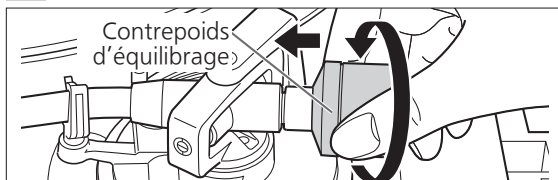

- Fixez le contrepoids auxiliaire inclus à l'arrière du bras de lecture en fonction du poids de la cellule de lecture. Pour les gammes de poids réglables de la cellule de lecture, reportez-vous à « Plage du poids de la cellule de lecture utilisable ». (⇒23)

Remarque

- L'intérieur du contrepoids d'équilibrage est graissé.

Pour enlever la platine

Comme illustré sur la figure de droite, placez vos doigts dans les deux trous de la platine, maintenez l'axe central vers le bas et enlevez la platine vers le haut.



Raccordements et installation

- Ne connectez pas simultanément la borne de sortie PHONO et les bornes de sortie externe sur un périphérique raccordé (préamplificateur, système de composant, etc.). Une connexion simultanée peut provoquer du bruit et/ou un son éclatant.
- Éteignez tous les appareils et débranchez le cordon d'alimentation secteur de la prise avant d'effectuer tout branchement.
- N'utilisez pas l'interrupteur de sortie externe, ne connectez pas et ne déconnectez pas non plus les câbles lorsque l'appareil est allumé.
- Lorsque vous connectez les bornes de sortie PHONO, assurez-vous de brancher le câble de terre PHONO. Sinon, un bourdonnement de l'alimentation (ronflement) peut se produire.
- Reportez-vous aussi au mode d'emploi de l'appareil connecté.

Connexion à un amplificateur intégré ou à un système de composant

Connexion des bornes de sortie externe

- 1** Éteignez l'appareil et le périphérique connecté et débranchez les cordons d'alimentation secteur de la prise.
- 2** Branchez le câble PHONO aux bornes de sortie externe de l'appareil et aux bornes d'entrée externe du périphérique raccordé.
 - Lors de la connexion des bornes de sortie externe, ne connectez pas le câble de terre PHONO.
 - Le raccordement aux bornes d'entrée PHONO du périphérique connecté produit une sortie anormale et un son fort d'une qualité déformée.
- 3** Mettez l'interrupteur de sortie externe en position « ON ».
- 4** Raccordez le cordon d'alimentation secteur.
 - Vérifiez la puissance en watts de la sortie secteur sur l'équipement connecté avant de l'utiliser pour cet appareil. Pour diminuer la consommation d'énergie de l'appareil, reportez-vous aux spécifications. (⇒ 23)

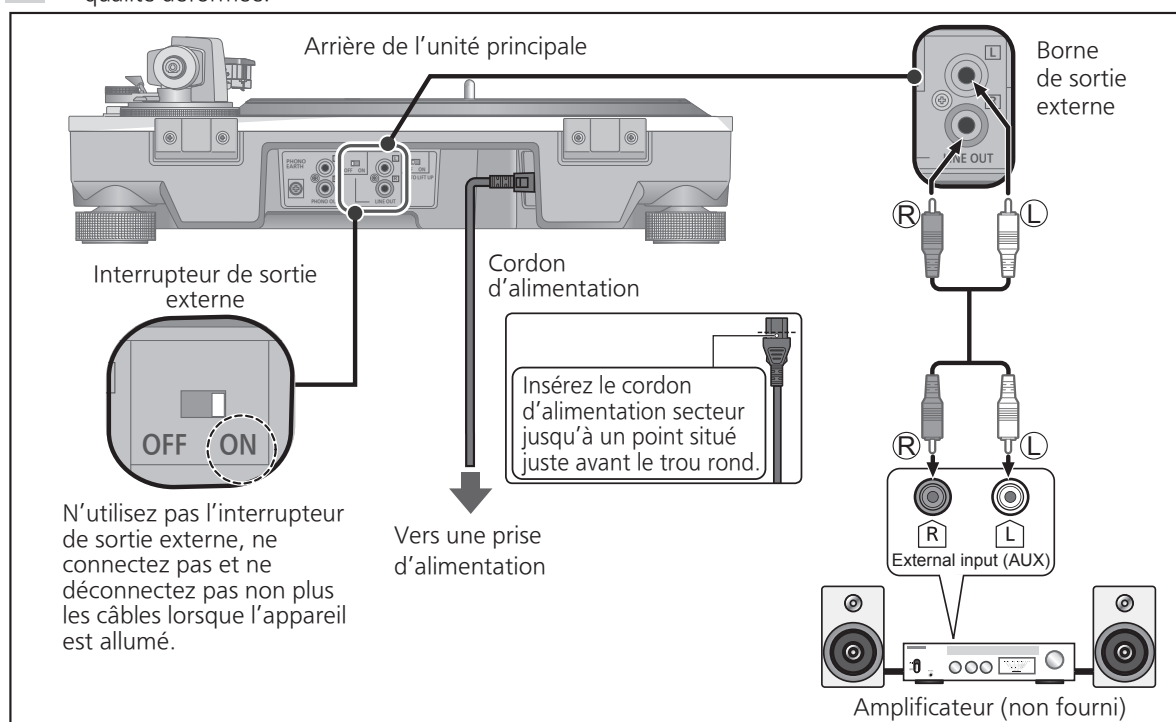

Connexion des bornes de sortie PHONO

1 Éteignez l'appareil et le périphérique connecté et débranchez les cordons d'alimentation secteur de la prise.

2 Branchez le câble PHONO et le câble de terre PHONO aux bornes d'entrée PHONO de l'équipement connecté.

- Un volume et une qualité sonore adéquats ne peuvent pas être obtenus lors de la connexion des bornes d'entrée externe du périphérique connecté.

3 Mettez l'interrupteur de sortie externe en position « OFF ».

4 Raccordez le cordon d'alimentation secteur.

- Vérifiez la puissance en watts de la sortie secteur sur l'équipement connecté avant de l'utiliser pour cet appareil. Pour diminuer la consommation d'énergie de l'appareil, reportez-vous aux spécifications. (→ 23)

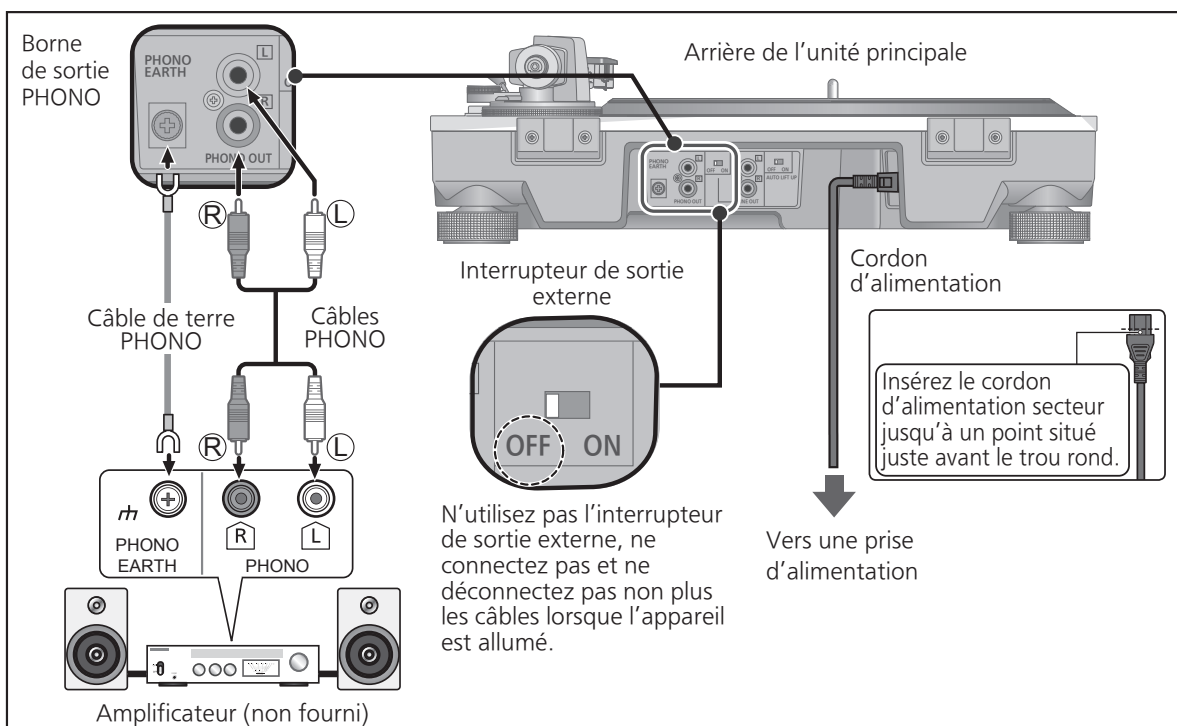

Attention

- Serrez la borne de terre PHONO à l'aide d'un tournevis à tête cruciforme.

Remarque

- Interrupteur veille/marche [⏻/⏻] Appuyez pour faire passer l'appareil du mode veille au mode marche ou vice versa. En mode veille, l'appareil consomme toujours une faible quantité d'énergie. Retirez la fiche de la prise électrique principale si vous ne comptez pas utiliser l'appareil pendant une longue période. Placez l'appareil de sorte que la prise puisse être facilement enlevée.

Raccordements et installation (suite)

Installation

Installez l'appareil sur une surface horizontale protégée des vibrations. Gardez cet appareil aussi loin que possible des enceintes.

■ Réglage de la hauteur pour que l'appareil soit horizontal

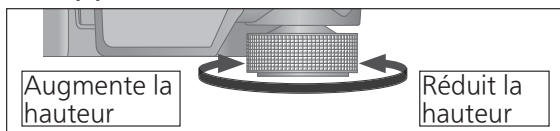

Soulever le tourne-disque pour tourner les isolateurs et régler la hauteur.

- Dans le sens des aiguilles d'une montre : Réduit la hauteur.
- Dans le sens inverse des aiguilles d'une montre : Augmente la hauteur.

Attention

- Ne mettez pas les isolateurs trop loin. Cela pourrait les détacher ou bien les endommager.

Mettez le couvercle anti-poussières en place

- 1 Saisissez le couvercle anti-poussières à deux mains et mettez-le en place dans les pièces de fixation du couvercle anti-poussières (⇒ 9) sur le lecteur.

- Pour retirer le couvercle anti-poussières, gardez-le ouvert et soulevez-le droit au-dessus.

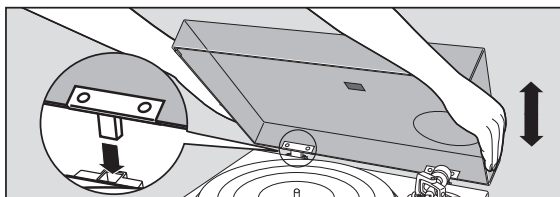

Attention

- Ramenez le bras de lecture sur le support de bras et fixez-le avec le clip de retenue du bras avant de fixer ou de détacher le couvercle anti-poussières.
- Retirez le couvercle anti-poussières pendant la lecture.
- Lors de l'insertion du couvercle anti-poussières, empêchez l'extrémité des charnières de heurter et endommager l'unité principale.

■ Notes pour l'installation

- Avant de déplacer l'appareil, mettez l'appareil hors tension, débranchez la fiche d'alimentation et débranchez tous les périphériques connectés.
- Assurez-vous que l'appareil n'est pas exposé aux rayons directs du soleil, à la poussière, à l'humidité et à la chaleur émise par un appareil de chauffage.
- Cet appareil peut capter des interférences d'un appareil radio situé à proximité. Gardez l'appareil aussi loin que possible d'un appareil radio.
- N'installez pas l'appareil sur une source de chaleur.
- Évitez un endroit avec de grandes variations de température.
- Évitez un endroit avec une condensation fréquente.
- Évitez un endroit instable.
- Ne mettez pas un objet sur l'appareil.
- N'installez pas l'appareil dans un espace confiné tel qu'une étagère.
- Installez l'appareil dans un emplacement bien éloigné des murs ou d'autres dispositifs pour permettre un rayonnement de chaleur efficace depuis l'intérieur de l'appareil.
- Assurez-vous que l'emplacement d'installation est suffisamment résistant pour supporter le poids total de l'unité et du système. (⇒ 23)
- Notez que l'appareil peut être endommagé par la fumée de cigarettes ou l'humidité provenant d'un humidificateur à ultrasons.

■ Condensation

Imaginez, vous sortez une bouteille froide d'un réfrigérateur. Si vous la laissez dans une pièce pendant un certain temps, des gouttes de rosée vont se former sur la surface de la bouteille. Ce phénomène est appelé « condensation ».

- Conditions provoquant la condensation
 - ◇ Changement rapide de température (causé par le déplacement d'un endroit chaud à un endroit froid ou vice versa, un refroidissement ou un réchauffement rapide ou bien exposition directe à de l'air froid)
 - ◇ Forte humidité dans une pièce avec beaucoup de vapeur, etc.
 - ◇ Saison pluvieuse
- La condensation peut endommager l'appareil. Quand cela se produit, éteignez l'appareil et laissez-le jusqu'à ce qu'il s'adapte à la température ambiante (environ 2 à 3 heures).

Réglage

Équilibre horizontal

Préparatifs

- Tout d'abord, retirez le housse de protection.
- Retirez le couvercle de pointe de lecture (⇒ 18), en prenant soin de ne pas endommager la pointe de lecture, puis dégager le clip de retenue du bras.
- Abaissez le levier de pose et de relevage.
- En la tournant, mettez la commande du dispositif antidérapant sur « 0 ».

- 1 Libérez le bras de lecture du support de bras et réglez l'équilibre horizontal en tournant le contrepoids d'équilibrage. Maintenez le bras de lecture et tournez le contrepoids d'équilibrage dans le sens de la flèche pour régler l'équilibre jusqu'à ce que le bras soit à peu près horizontal.

- Prenez soin de ne pas laisser le bout de la pointe de lecture toucher la platine ou l'unité principale.

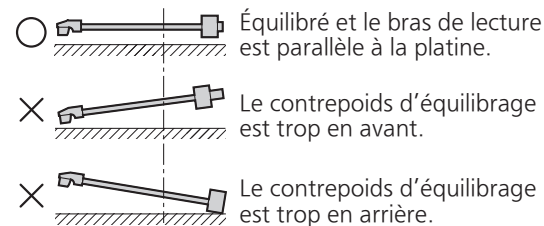
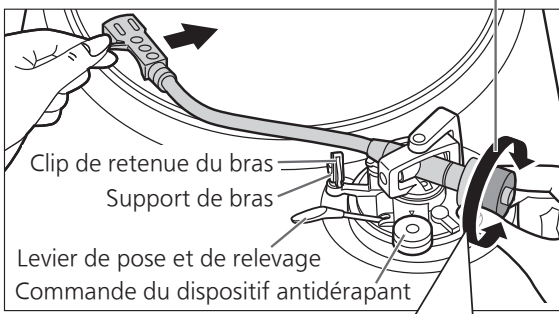
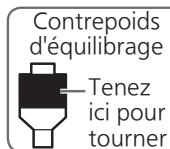

Pression de pointe de lecture

Préparatifs

- Remplacez le bras de lecture sur le support de bras et immobilisez-le avec le clip de retenue du bras.

- 1 Tournez la commande de la pression de pointe de lecture jusqu'à ce que « 0 » vienne sur la ligne centrale de l'arrière du bras de lecture.

- Maintenez immobile le contrepoids d'équilibrage tout en faisant cela.

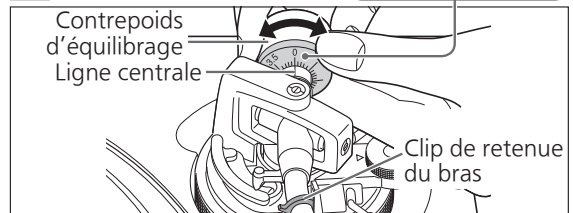

Remarque

- Pression de pointe de lecture de la cellule de lecture fournie: 1,8 g
- Lors de l'utilisation d'une cellule de lecture vendue séparément, reportez-vous au Guide de l'utilisateur de votre cellule de lecture pour la pression de pointe de lecture appropriée.

- 2 Tournez le contrepoids d'équilibrage pour l'ajuster sur la pression de pointe de lecture appropriée pour la cellule de lecture utilisée.

- La commande de pression de pointe de lecture tournera en même temps que le contrepoids d'équilibrage.
- Tournez jusqu'à ce que la ligne centrale pointe sur la pression de pointe de lecture appropriée.

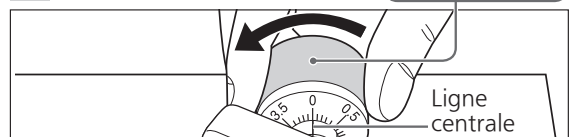
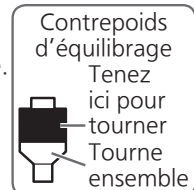

Dispositif antidérapant

- 1 Tournez la commande du dispositif antidérapant pour la régler à la même valeur que la commande de pression de pointe de lecture.

Remarque

- Pour une pression de la pointe de lecture de 3 g ou plus, régler l'anti-patinage sur « 3 ».

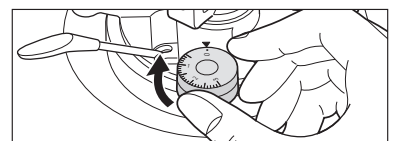

Réglage (suite)

Hauteur du bras de lecture

N'effectuez ce réglage que si la cellule de lecture que vous utilisez le rend nécessaire.

Préparatifs

- Mettez un disque sur la platine.

1 Dégagez le verrou du bras de lecture.

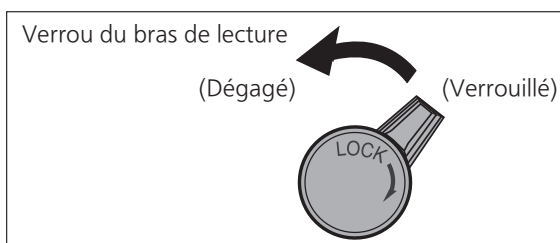

2 Réglez la hauteur avec la Dispositif de réglage de la hauteur du bras.

Réglez la hauteur du bras de lecture jusqu'à ce qu'il soit parallèle au disque.

- ① Utilisez le tableau ci-dessous comme référence pour trouver la marque de position appropriée pour la hauteur de votre cellule de lecture.

(Pour la coquille porte-cellule fournie)

	Hauteur de la cellule de lecture (H) en millimètres	Position de la commande de hauteur
	14	0
	15	1
	16	2
	17	3
	18	4
	19	5
	20	6

- Hauteur de la cellule de lecture fournie (H = 18 mm)
(Position de la commande de hauteur : 4)

- ② Tenez le dispositif de réglage de la hauteur du bras et faites-le glisser vers le haut ou le bas pour aligner le repère de position sur la ligne d'index. 0 à 6 mm sont marqués sur la Dispositif de réglage de la hauteur du bras.

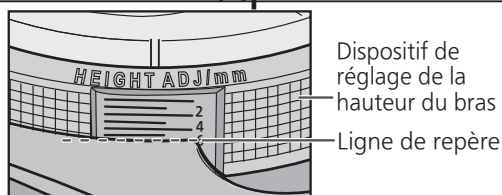
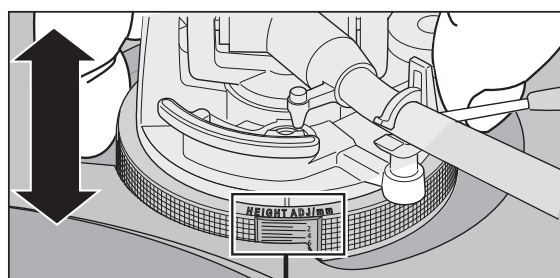

- Lors du contrôle de la ligne de référence de la Dispositif de réglage de la hauteur du bras, vérifiez en plaçant le regard au même niveau.

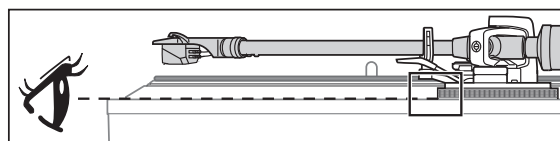

■ Lorsque vous ne savez pas la hauteur de la cellule de lecture (H) ou lorsque vous n'utilisez pas la coquille porte-cellule fournie

Retirez le couvercle de pointe de lecture, en prenant soin de ne pas endommager la pointe de lecture, puis dégagez le clip de retenue du bras. Abaissez le levier de pose et relevage, posez la pointe de lecture sur un disque et réglez la commande de hauteur jusqu'à ce que le bras de lecture et le disque soient parallèles.

- Si la hauteur de la cellule de lecture (H) est trop petite afin qu'elles soient parallèles, ajoutez une « entretoise de cellule de lecture » (non fournie).

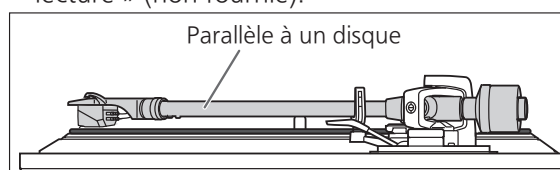

3 Après que le réglage de hauteur de bras soit terminé, verrouillez le bras de lecture en tournant le bouton de verrouillage du bras.

- Assurez-vous de tourner le bouton de verrouillage du bras à la fin, comme indiqué dans la figure ci-dessous. Il peut être nécessaire de forcer légèrement pour le faire.

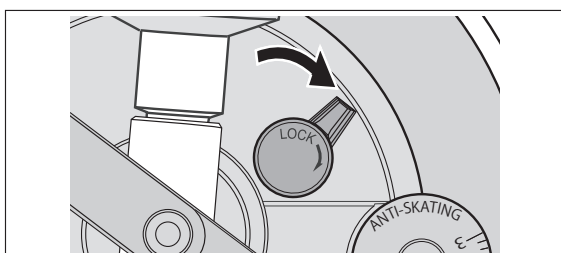

Attention

- Prenez garde de ne pas endommager le bout de la pointe de lecture.
- Ne pas utiliser le produit sans que le bras ne soit verrouillé.
- Pour un réglage plus précis, utilisez un niveau (non fourni) pour ajuster la hauteur du bras de manière à ce que la cellule de lecture soit parallèle au disque.

Hauteur de l'élevateur du bras

Effectuez un réglage en fonction de la cellule de lecture, si nécessaire.

Préparatifs

- Mettez un disque sur la platine.
- Retirez le couvercle de pointe de lecture (⇒ 18), en prenant soin de ne pas endommager la pointe de lecture, puis dégagez le clip de retenue du bras.
- Soulevez le levier de pose et de relevage et placez le bras de lecture sur le disque.

1 Vérifiez la hauteur de l'élevateur du bras (distance entre le bout de la pointe de lecture et la surface du disque).

Si un réglage est nécessaire, passez à l'étape 2.

- La hauteur de l'élevateur du bras est réglée en usine entre 8 et 13 mm.

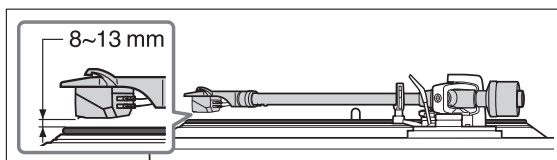

2 Remplacez le bras de lecture sur le support de bras et immobilisez-le avec le clip de retenue du bras. Tournez la vis de réglage.

- Le fait de tourner la vis dans le sens des aiguilles d'une montre abaisse l'élevateur du bras.
- Le fait de tourner la vis dans le sens inverse des aiguilles d'une montre relève l'élevateur du bras.

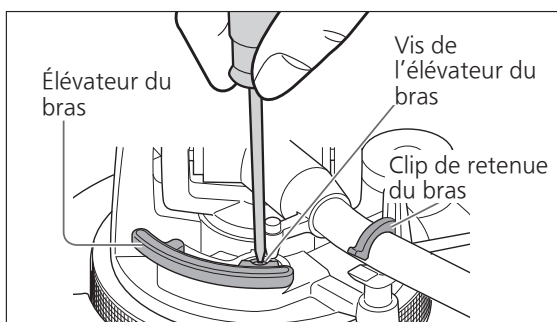

Lecture des disques

Préparatifs

- *1 Mettez un disque (non inclus) sur la platine.
- *2 Retirez le couvercle de pointe de lecture puis dégagez le clip de retenue du bras.

1 Appuyez sur [⏻/⏮] pour allumer l'appareil.

La lumière stroboscopique s'allume. 33-1/3 rpm est automatiquement sélectionné et l'indicateur [33] s'allume.

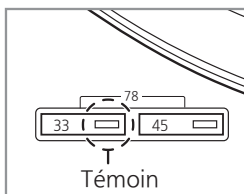
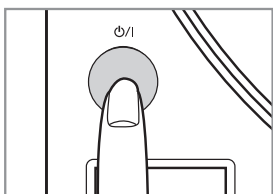

2 Appuyez sur [START-STOP].

La platine de lecture commence à tourner.

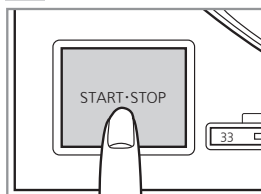

Attention

- N'appuyez pas sur [START-STOP] lorsque la platine est retirée.
Si vous avez accidentellement appuyé sur [START-STOP]
 - Le témoin du bouton de sélection de vitesse ([33] ou [45]) commence à clignoter.
⇒ S'il clignote, appuyez sur la touche [⏻/⏮] pour mettre l'appareil hors tension, montez la platine, puis appuyez sur [⏻/⏮] pour allumer l'appareil.
- Mettez l'appareil sous tension ou hors tension avec le volume de l'appareil connecté réglé au minimum.

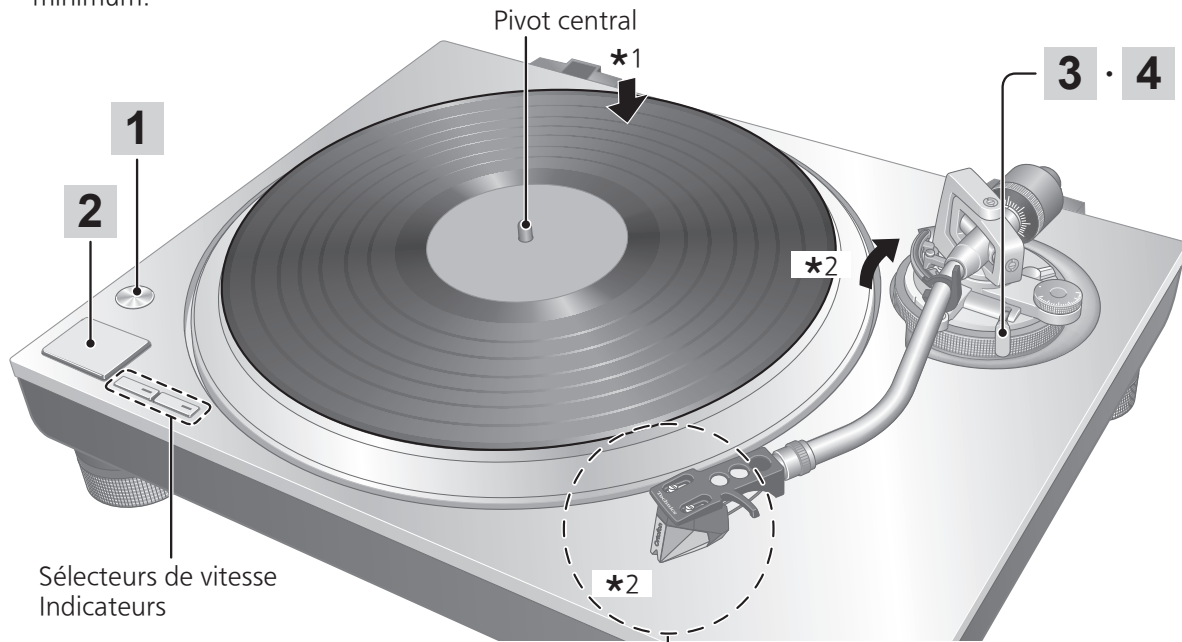

Sélecteurs de vitesse
Indicateurs

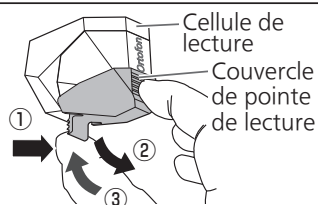

■ Retrait du couvercle de pointe de lecture

Tenez le couvercle de pointe de lecture à l'avant et l'arrière, et tout en poussant le verrou sur la partie arrière (①), inclinez lentement le couvercle de pointe de lecture vers le bas (②).

■ Fixation du couvercle de pointe de lecture

Tenez le couvercle de pointe de lecture par l'avant et l'arrière, alignez-le sur l'avant de la cellule de lecture et soulevez-le lentement (③) en prenant soin de ne pas endommager la pointe de lecture.

3 Soulevez le levier de pose et de relevage et placez le bras de lecture sur le disque.

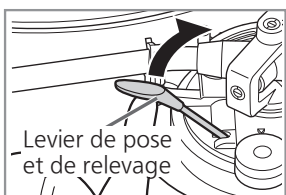

4 Abaissez le levier de pose lentement. Le bras de lecture se déplace lentement vers le bas.

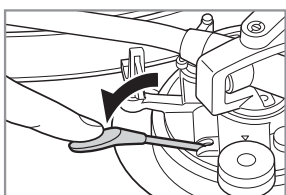

La lecture commence.

■ Pour arrêter temporairement la lecture

Relevez le levier de pose et de relevage.

- La pointe de lecture se soulève du disque.
- Pour lancer la lecture à nouveau, abaissez le levier de pose et de relevage.

■ Lorsque la lecture prend fin

- ① Après avoir soulevé le levier de pose et de relevage pour ramener le bras de lecture sur le support de bras, abaissez-le complètement.
- ② Appuyez sur [START-STOP].
Le frein électronique arrête doucement la platine.
- ③ Appuyez sur [⏻/1] pour allumer l'appareil hors tension.
- ④ Fixez le bras de lecture à l'aide du clip de retenue du bras.
- ⑤ Remettez le couvercle de pointe de lecture (pour protéger le bout de la pointe de lecture).

■ Fonction de levage automatique

Cette fonction soulève automatiquement le bras de lecture à la fin de la lecture d'un disque.

Cela empêche la lecture répétée du dernier sillon. (cela n'arrête pas la rotation de la platine.)

Cette fonction nécessite le réglage suivant avant de pouvoir être activée.

Réglage : Avec l'appareil éteint, mettez l'interrupteur de levage automatique à l'arrière en position « ON ».

- Après un levage automatique, assurez-vous de bien effectuer les étapes ① à ⑤ décrites ci-dessus dans la section « Lorsque la lecture prend fin ».

Attention

- En fonction du disque, cela peut prendre un certain temps pour que le relevage automatique fonctionne après la lecture, ou il peut être actionné lorsque le disque est toujours en cours de lecture. Si le bras de lecture est soulevé pendant la lecture, mettez l'interrupteur de levage automatique sur « OFF ».
- La fonction de levage automatique risque de ne pas fonctionner normalement. Pour que la fonction de levage automatique fonctionne correctement, le levier de pose et de relevage doit être complètement abaissé une fois que le bras de lecture est ramené sur le support de bras après la fin de la lecture.

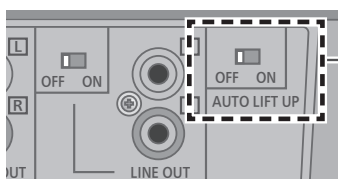

Interrupteur de levage automatique

■ Lors de la lecture de 45 tours

- Appuyez sur le bouton de sélection de vitesse [[45]] ([45] s'allume).
- Montez l'adaptateur pour disques 45 tours sur le pivot central.

■ Lors de la lecture de 45 tours SP (enregistrement court)

- Appuyez en même temps sur les boutons de sélection de vitesse [33] et [45] (78 rpm : [33] et [45] s'allument).

■ Lors de l'utilisation d'un stabilisateur d'enregistrement (non inclus)

- Consultez le manuel d'instructions du stabilisateur d'enregistrement.
- Poids maximum : 1 kg

Entretien

■ Entretien des pièces

Retirez avec soin la poussière de la pointe de lecture et du disque.

- Enlevez la coquille porte-cellule avec la cellule de lecture et nettoyez la pointe de lecture en utilisant une brosse douce. Brossez de la base vers le bout.
- Utilisez un nettoyant pour disque pour garder vos disques propres.

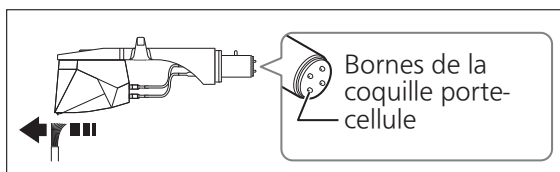

Essayez de temps en temps les bornes de la coquille porte-cellule.

Essayez les bornes de la coquille porte-cellule avec un chiffon doux et fixez la coquille porte-cellule au bras de lecture.

Baissez le volume de l'amplificateur ou mettez l'amplificateur hors tension avant de monter ou de retirer la coquille porte-cellule.

Les enceintes peuvent être endommagées si la coquille porte-cellule est déplacée lorsque le volume est élevé.

■ Nettoyage du couvercle anti-poussières et le boîtier

Essayez le couvercle anti-poussières et le boîtier avec un chiffon doux.

Ne touchez pas la planche lors du nettoyage. Autrement, le joueur peut échouer.

Lorsque la poussière est tenace, essorez bien un chiffon humide pour essuyer la saleté, puis essuyez-la avec un chiffon doux.

- N'utilisez pas de solvants tels que benzine, diluant, alcool, détergent de cuisine, chiffon imprégné chimiquement, etc. L'utilisation de ces produits peut causer la déformation du boîtier extérieur ou le détachement du revêtement.
- N'essayez pas le couvercle anti-poussières pendant la lecture d'un disque. Cela pourrait causer de l'électricité statique. Cette électricité statique peut attirer le bras de lecture vers le couvercle anti-poussières.

■ Déplacement de l'appareil

Remballez l'appareil dans son emballage original. Gardez les matériaux d'emballage après avoir pris possession du matériel.

Si vous n'avez plus l'emballage, procédez comme suit :

- Retirez la platine et le tapis de platine et enveloppez-les avec précaution.
- Retirez la coquille porte-cellule et le contre poids d'équilibrage du bras de lecture et enveloppez-les avec soin.
- Fixez le bras de lecture avec le clip de retenue du bras et maintenez-le en place avec du ruban adhésif.
- Enveloppez soigneusement l'unité principale dans une couverture ou du papier.

Reconditionnement

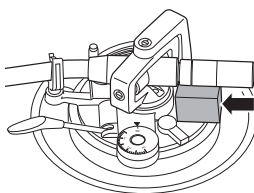
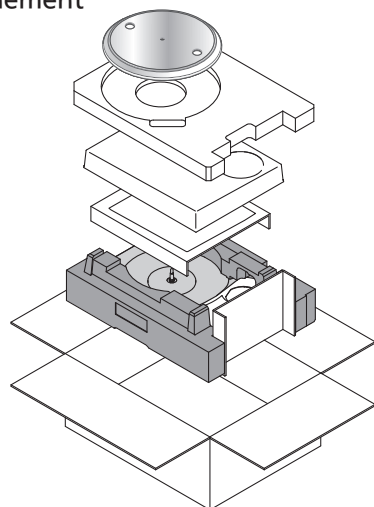

Avant le reconditionnement, retirez le contre poids d'équilibrage et insérez le support de bras de lecture sous le bras de lecture.

■ Symbole DEEE

Mise au rebut du produit en dehors des pays de l'UE



Ce symbole est valable dans l'UE seulement.

Contactez un bureau gouvernemental local ou votre revendeur pour confirmer une manière correcte de mettre au rebut.

Remplacement de la cellule de lecture

La cellule de lecture peut être remplacée par une cellule de votre préférence.

Retrait de la cellule de lecture fournie

- 1** Fixez le couvercle de pointe de lecture (⇒18) et desserrez l'écrou de blocage pour retirer le bras de lecture de la coquille porte-cellule.
- 2** Desserrez les vis de montage de la cellule de lecture pour retirer la cellule de lecture fournie de la coquille porte-cellule.
 - Utilisez un mini tournevis plat (4 mm) disponible dans le commerce.
 - Prenez garde de ne pas toucher le bout de la pointe de lecture.
- 3** Retirez les câbles des bornes.
 - Veillez à ne pas couper les câbles.

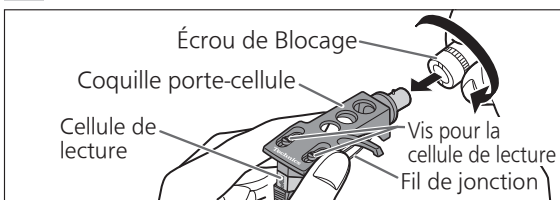

Fixation de la cellule de lecture

- 1** Fixez une cellule de lecture (achetée en magasin) provisoirement.

Suivez les instructions de la cellule de lecture de remplacement pour la fixer correctement à la coquille porte-cellule et serrez légèrement les vis.

 - Si les vis de fixation sont incluses dans la cellule de lecture, utilisez-les.
 - Lors de la lecture de 45 tours SP, utilisez une cellule de lecture pour les 45 tours SP.
 - Utilisez un mini tournevis plat (4 mm) disponible dans le commerce.
 - Prenez garde de ne pas toucher le bout de la pointe de lecture.

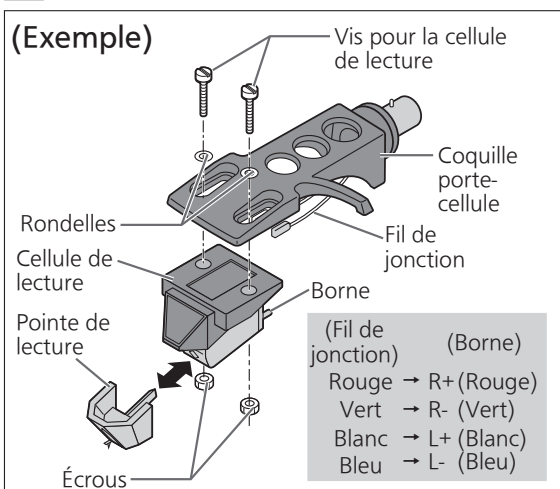

2 Ajustez le porte-à-faux.

- Prenez garde de ne pas toucher le bout de la pointe de lecture.

- ① Déplacez la cellule de lecture pour ajuster le dépassement de manière à ce que l'extrémité de la pointe de lecture soit à 52 mm de l'extrémité de montage de la coquille porte-cellule, comme indiqué sur la figure ci-dessous.

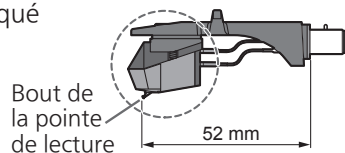

- ② La cellule de lecture doit être parallèle à la coquille porte-cellule, vue de dessus et de côté (l'illustration est une vue de dessus).

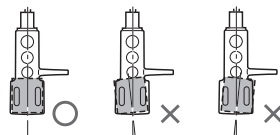

- ③ Serrez la vis pour la cellule de lecture.

- Faites attention de ne pas laisser la cellule de lecture glisser hors de son emplacement.

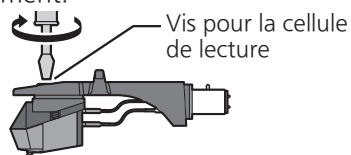

Fixation de la coquille porte-cellule

- 4** Montez la coquille porte-cellule avec la cellule de lecture dans le bras de lecture. Gardez la coquille porte-cellule horizontale et serrez l'écrou de blocage.
 - Prenez garde de ne pas toucher le bout de la pointe de lecture.

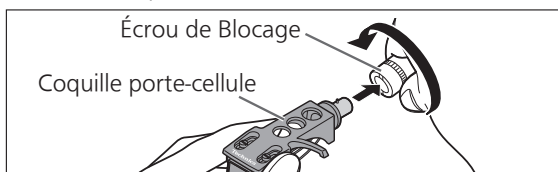

Attention

- Rangez les vis, rondelles et écrous de manière à ne pas les perdre.
- Cet appareil est destiné à être utilisé avec les cellules de lecture de type MM. Les bornes de sortie externe ne peuvent pas être utilisées avec une cellule de lecture de type MC.

Guide de dépannage

Guide de dépannage Avant de faire appel au service, faites les vérifications ci-dessous. En cas de doute concernant certains des points à vérifier, ou si les solutions indiquées dans le tableau ne permettent pas de résoudre le problème, contactez votre revendeur.

Pas de courant.

- Le cordon d'alimentation secteur est-il branché ?
→ Insérez le cordon à fond. (⇒ 12)

Il y a du courant mais aucun son ou le son est faible ou anormal, fort, et d'une qualité sonore déformée.

- Est-ce que les connexions du périphérique et les connexions de sortie PHONO ou des bornes de sortie externe sont correctes ?
→ Connectez les bornes de sortie PHONO avec les bornes d'entrée PHONO de l'amplificateur. (⇒ 13)
→ Connectez les bornes de sortie externe aux bornes d'entrée externe de l'amplificateur. (⇒ 12)
- Est-ce que l'interrupteur de sortie est correctement réglé ?
→ Lors de la connexion des bornes de sortie externe, mettez l'interrupteur de sortie externe en position « ON ». (⇒ 12)

Les sons de gauche et de droite sont inversés.

- Les raccordements du câble de connexion stéréo à l'amplificateur ou au récepteur sont-ils inversés ?
→ Vérifiez de nouveau tous les raccordements. (⇒ 12, 13)
- Les raccordements des fils de jonction de la coquille porte-cellule aux bornes de la cellule de lecture sont-ils bien effectués ?
→ Vérifiez de nouveau tous les raccordements. (⇒ 21)

Un son faible, continu (bourdonnement ou bruit de ronflement), un bruit ou un son éclatant est émis pendant la lecture.

- D'autres appareils ou leur cordon d'alimentation secteur se trouvent-ils à proximité du câble de connexion stéréo ?
→ Éloignez les appareils et leur cordon d'alimentation secteur de cet appareil.
- Le fil de connexion à la terre est-il raccordé ?
→ Lorsque vous connectez les bornes de sortie PHONO, assurez-vous de brancher correctement le câble de terre PHONO. (⇒ 13)
- Est-ce que la borne de sortie PHONO et les bornes de sortie externe sont connectées simultanément au périphérique connecté ?
→ Connectez l'une ou l'autre. (⇒ 12, 13)

L'indicateur du sélecteur de vitesse [33] ou [45] clignote.

Effectuez l'opération suivante lorsque l'indicateur du sélecteur de vitesse [33] ou [45] clignote. Le symptôme peut être amélioré.

- ① Appuyez sur [⏻/|] pour allumer l'appareil hors tension.
 - ② Débranchez la fiche d'alimentation, attendez trois secondes ou plus puis insérez de nouveau la prise.
 - ③ Appuyez sur [⏻/|] pour allumer l'appareil et appuyez sur [START-STOP] pour faire tourner la platine.
- Si l'indicateur du sélecteur de vitesse clignote à nouveau, vérifiez lequel clignote et contactez notre représentant pour le service après-vente.

Spécifications

Généralités

Alimentation	110 - 240 V CA, 50/60 Hz
Consommation	8,0 W (Alimentation ON) Env. 0,2 W (Alimentation OFF)
Dimensions (L × H × P)	453 x 169 x 372 mm
Masse	Env. 9,9 kg
Température de fonctionnement	0 °C à +40 °C
Humidité de fonctionnement	35 % à 80 % d'humidité relative (sans condensation)

Platine de lecture

Système d'entraînement	Entraînement direct
Moteur	Moteur C.C. sans balai
Platine	Aluminium moulé sous pression Diamètre : 332 mm Masse : Env. 2,0 kg (y compris une feuille de caoutchouc)
Vitesses de rotation	33 ^{-1/3} rpm, 45 rpm, 78 rpm
Couple de démarrage	0,18 N•m (1,8 kg•cm)
Caractéristiques d'augmentation	0,7 s. (de la position immobile) à 33 ^{-1/3} rpm
Système de freinage	Frein électronique
Pleurage et scintillement	0,025 % W.R.M.S.

Section du bras de lecture

Type	Type statique équilibré
Longueur effective	230 mm
Porte-à-faux	15 mm
Angle d'erreur de piste	En deçà de 2° 32' (au sillon extérieur d'un disque de 30 cm) En deçà de 0° 32' (au sillon intérieur d'un disque de 30 cm)
Angle de décalage	22°
Plage de réglage de hauteur de bras de lecture	0 - 6 mm
Plage de réglage de la pression de pointe de lecture	0 - 4 g (lecture directe)
Poids de la coquille porte-cellule	Env. 7,6 g
Plage du poids de la cellule de lecture utilisable	(Sans contreponds auxiliaire) 5,6 - 12,0 g 14,3 - 20,7 g (y compris la coquille porte-cellule) (Avec contreponds auxiliaire) 10,0 - 16,4 g 18,7 - 25,1 g (y compris la coquille porte-cellule)
Patte de la borne de la coquille porte-cellule	1,2 mm ø Patte de borne à 4 broches

Section égaliseur phono

Gain	37 dB
------	-------

Section de la cellule de lecture

Type	Type de MM
Tension de sortie	5,5 mV
Masse	7,2 g
Pression de la pointe de lecture	1,8 g

Spécifications sujettes à modifications sans préavis.

Introduzione

Grazie per avere acquistato questo prodotto.

Leggere attentamente queste istruzioni prima di utilizzare questo prodotto e conservare il presente manuale per uso futuro.

- Note sulle descrizioni contenute in queste istruzioni per l'uso
 - Le pagine da consultare sono indicate con "(⇒ 00)".
 - Le illustrazioni presenti nel manuale possono differire dal vostro apparecchio.

Caratteristiche

Motore coreless a presa diretta per elevata precisione, rotazione stabile e alta affidabilità

- Una rotazione stabile viene ottenuta combinando il motore coreless a presa diretta, che riduce le piccolissime vibrazioni durante la rotazione, con la tecnologia di controllo del motore che commuta la modalità di azionamento in base allo stato operativo del motore.
- Oltre a fornire prestazioni eccellenti, il motore a presa diretta non richiede alcuna manutenzione né sostituzione delle parti.

Cuscinetti di alta precisione per braccio giradischi ad alta sensibilità

- Il cuscinetto tagliato a macchina, ad alta precisione, utilizzato nel braccio giradischi con sospensioni cardaniche consente un'elevata sensibilità di risposta iniziale e un tracciamento accurato dei dischi.

Funzione di sollevamento automatico per sollevare automaticamente il braccio giradischi

- Questa unità è provvista di una funzione di sollevamento automatico per sollevare automaticamente il braccio giradischi al termine della riproduzione di un disco.

Pacchetto completo, che comprende quanto segue, per godere della riproduzione dei dischi

- Amplificatore fono-equalizzatore integrato compatibile con un'ampia gamma di dispositivi.
- Cartuccia tipo MM di alta qualità.

Sommario

● Prima dell'uso

Precauzioni per la sicurezza	04
Accessori.....	07
Nomi dei componenti.....	08

Prima
dell'uso

● Per iniziare

Montaggio del giradischi.....	10
● Prima di montare il giradischi.....	11
● Montaggio del giradischi	11
● Montaggio del tappetino del piatto	11
● Montaggio della conchiglia portatestina	11
● Montaggio del contrappeso	11
● Per rimuovere il giradischi.....	11
Collegamenti e installazione	12
● Collegamento a un amplificatore o componente integrato (Collegamento dei terminali di uscita esterni Collegamento dei terminali di uscita PHONO).....	12
● Installazione	14
● Montare il coperchio antipolvere	14
Regolazione	15
● Bilanciamento orizzontale	15
● Pressione della puntina.....	15
● Anti-skating.....	15
● Altezza del braccio giradischi.....	16
● Altezza dell'alzabraccio	17

Per iniziare

● In riproduzione

Lettura dei dischi.....	18
-------------------------	----

In
riproduzione

● Manutenzione

Manutenzione.....	20
Sostituzione della cartuccia	21
Guida alla risoluzione dei problemi	22
Dati tecnici.....	23

Manutenzione

Precauzioni per la sicurezza

ATTENZIONE

Unità

- Per ridurre il rischio d'incendio, folgorazioni o danni all'unità,
 - Non esporre questa unità alla pioggia, umidità, gocciolamenti o spruzzi.
 - Non posare oggetti contenenti liquidi, come un vaso di fiori, su questa unità.
 - Utilizzare solo gli accessori consigliati.
 - Non rimuovere le coperture.
 - Non riparare quest'unità da soli. Per qualsiasi riparazione rivolgersi a un tecnico qualificato.
 - Non introdurre oggetti metallici all'interno di questa unità.
 - Non appoggiare oggetti pesanti su questa unità.

Cavo di alimentazione CA

- Per ridurre il rischio d'incendio, folgorazioni o danni all'unità,
 - Accertarsi che la tensione di alimentazione corrisponda a quella indicata su questa unità.
 - Inserire fino in fondo la spina del cavo di alimentazione nella presa.
 - Non tirare, piegare, o appoggiare oggetti pesanti sul cavo di alimentazione.
 - Non maneggiare la spina con le mani bagnate.
 - Tenere la spina del cavo di alimentazione tra le dita quando la si scollega.
 - Non utilizzare una spina o una presa di rete danneggiate.
- La presa di rete è il dispositivo per scollegare. Installare l'unità in modo che la presa di rete possa essere scollegata immediatamente dalla presa di corrente.
- Assicurarsi che il perno della messa a terra sul cavo di alimentazione sia collegato saldamente per evitare scosse elettriche.
 - Un componente con costruzione di CLASSE I deve essere collegato ad una presa elettrica dotata di messa a terra di protezione.

AVVERTENZA

Unità

- Non mettere sull'unità sorgenti di fiamme nude, come candele accese.
- Durante l'uso, questa unità potrebbe essere soggetta all'interferenza radio causata dal cellulare. Se si dovesse verificare tale interferenza, aumentare la distanza tra questa unità e il cellulare.
- Questa unità è progettata per l'uso nei paesi con clima tropicale.
- Non posizionare oggetti sull'unità. L'unità si surriscalda mentre è accesa.

Collocazione

- Collocare questa unità su una superficie piana.
- Per ridurre il rischio d'incendio, folgorazioni o danni all'unità,
 - Per mantenere una buona ventilazione, non installare o sistemare questa unità in uno scaffale dei libri, armadietto incorporato od altro spazio ristretto.
 - Non ostruire le aperture di ventilazione di questa unità con giornali, tovaglie, tende ed altri oggetti simili.
 - Non esporre questa unità alla luce diretta del sole, a temperature elevate, a eccessiva umidità e a forti vibrazioni.
- Assicurarsi che la posizione di collocamento sia robusta abbastanza da reggere il peso dell'unità (⇒ 23).
- Non sollevare o trasportare questa unità tenendola per una manopola. Questo potrebbe causare la caduta dell'unità e conseguenti lesioni personali o malfunzionamento dell'unità.
- Tenere qualsiasi scheda IC o scheda magnetica, come una carta di credito, lontane dal giradischi.
 - In caso contrario la scheda IC o la scheda magnetica potrebbe diventare inutilizzabile a causa dell'effetto magnetico.

**Smaltimento di vecchie apparecchiature****Solo per Unione Europea e Nazioni con sistemi di raccolta e smaltimento**

Questo simbolo sui prodotti, sull'imballaggio e/o sulle documentazioni o manuali accompagnanti i prodotti indica che i prodotti elettrici, elettronici non devono essere buttati nei rifiuti domestici generici.

Per un trattamento adeguato, recupero e riciclaggio di vecchi prodotti vi invitiamo a portarli negli appositi punti di raccolta secondo la legislazione vigente nel vostro paese.





Con uno smaltimento corretto, contribuirete a salvare importanti risorse e ad evitare i potenziali effetti negativi sulla salute umana e sull'ambiente.

Per ulteriori informazioni su raccolta e riciclaggio, vi invitiamo a contattare il vostro comune.

Lo smaltimento non corretto di questi rifiuti potrebbe comportare sanzioni in accordo con la legislazione nazionale.

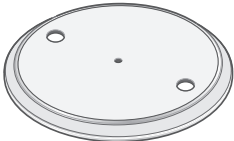
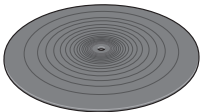
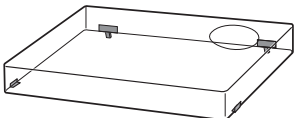
Accessori

Alcune parti sono state smontate per evitare danni durante la spedizione.
Verificare e identificare gli accessori in dotazione.
(Alcune parti degli accessori sono fornite in una borsa)

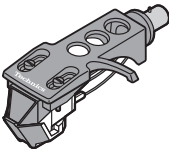
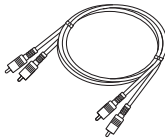
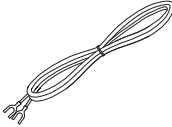
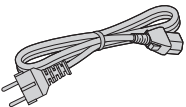
<p>Giradischi (1 pz.) SL-1500CEG-S : (TYL0302) SL-1500CEG-K : (TYL0359)</p> 	<p>Tappetino del piatto (1 pz.) (RGS0008)</p> 	<p>Coperchio antipolvere (1 pz.) (TTFA0457)</p> 
<p>Adattatore disco EP (1 pz.) SL-1500CEG-S : (TPH0340) SL-1500CEG-K : (TPH0339)</p> 	<p>Contrappeso (1 pz.) SL-1500CEG-S : (TYL0361) SL-1500CEG-K : (TYL0295)</p> 	<p>Peso ausiliario (1 pz.) (TYL0362)</p> 
<p>Conchiglia portatestina con cartuccia (1 pz.) (TYL0360)</p>  <p>La conchiglia portatestina viene fornita con una cartuccia equivalente a "ortofon 2M Red".</p>	<p>Cavo PHONO (1 pz.) (K4EY4YY00003)</p> 	<p>Cavo di messa a terra PHONO (1 pz.) (K4EY1YY00189)</p> 
<p>Cavo di alimentazione CA (1 pz.) (K2CM3YY00055)</p> 		

- I numeri di modello degli accessori fanno riferimento a febbraio 2019. Sono soggetti a modifiche senza preavviso.
- Conservare il materiale di imballaggio dopo aver estratto la merce. Può essere utile quando si trasporta il prodotto su lunghe distanze.
- Seguire le normative locali per lo smaltimento del prodotto.
- Non utilizzare altri cavi di alimentazione CA, cavi PHONO e cavi di messa a terra PHONO ad eccezione di quelli in dotazione.
- Tenere la cartuccia, il peso ausiliario, i dadi, le viti e le rondelle fuori dalla portata dei bambini per evitare che possano inghiottirli.
- Le figure e le immagini contenute nel presente manuale fanno riferimento al corpo principale d'argento.
- La puntina è un materiale di consumo. Quando viene sostituita, acquistare la "puntina 2M Red" ortofon.

Nomi dei componenti

I numeri come (⇒ 18) indicano le pagine di riferimento.

Parte anteriore

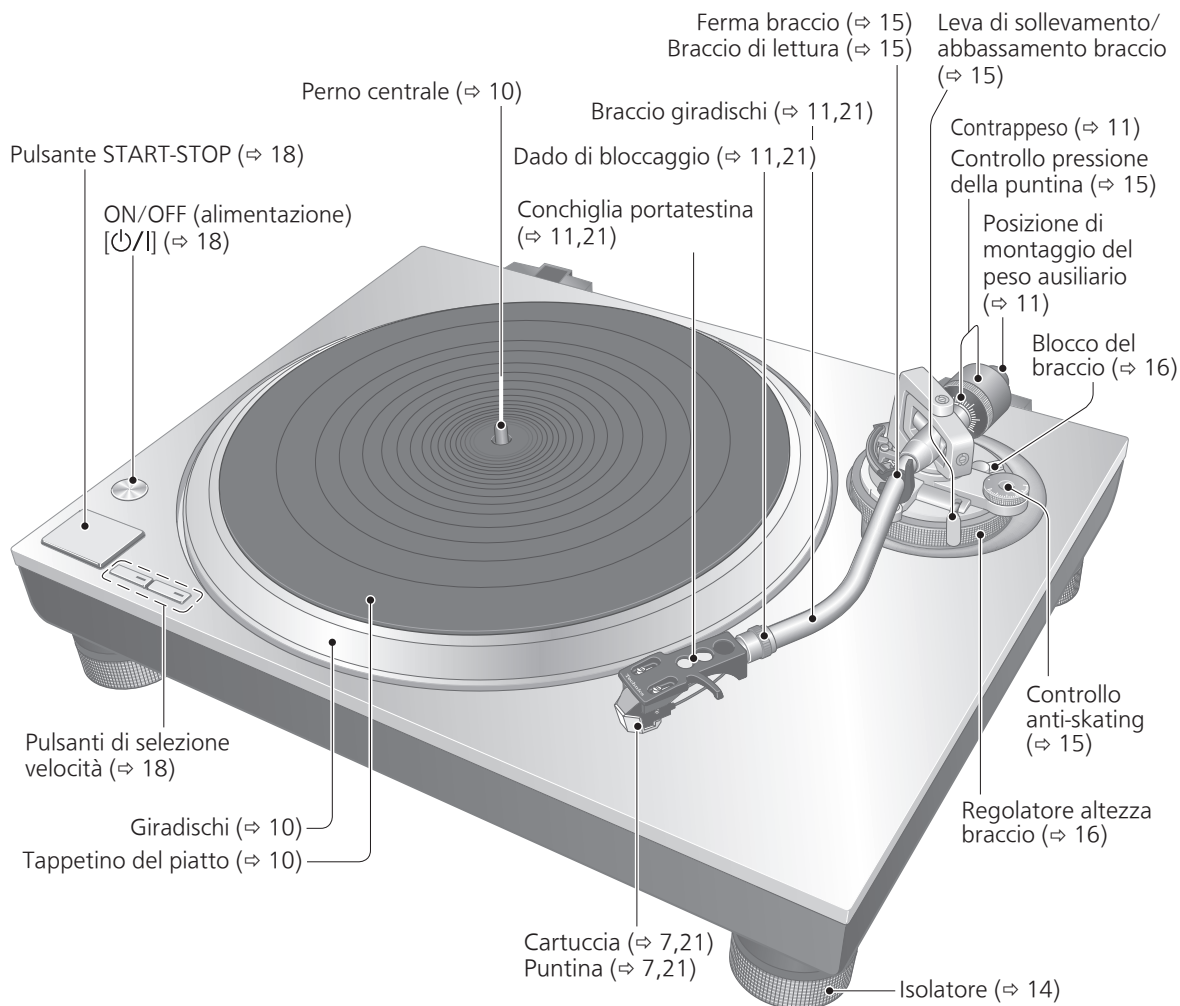

Indietro

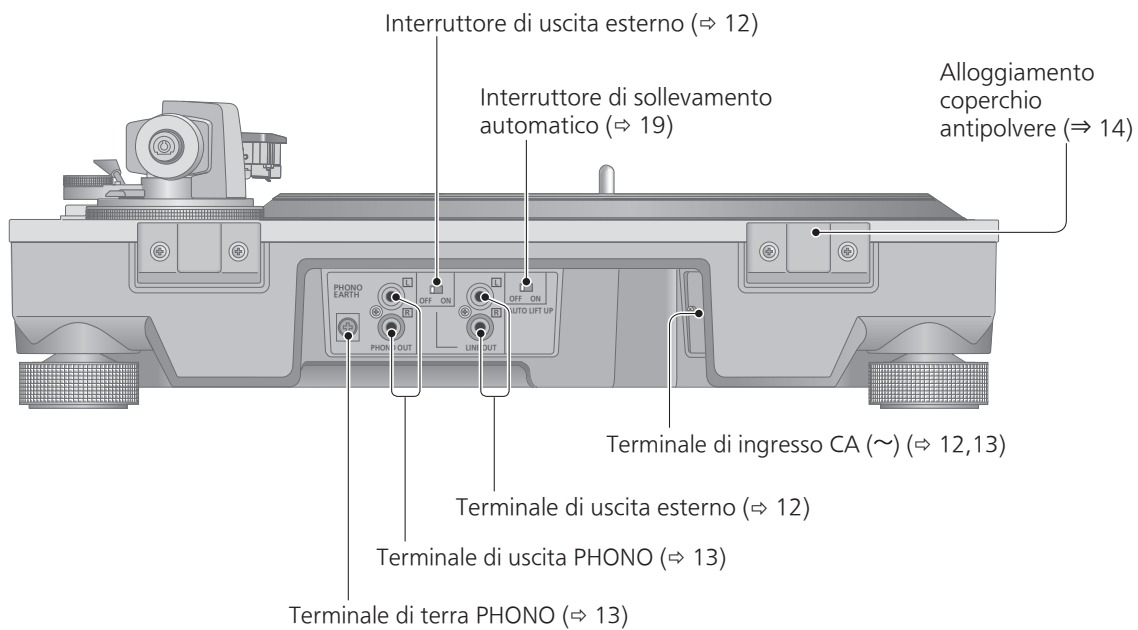

Montaggio del giradischi

Alcune parti sono state smontate per evitare danni durante la spedizione.
Montare il giradischi nell'ordine seguente.

Attenzione

- Prima di impostare, inserire la protezione della puntina per proteggere la punta della puntina (⇒ 18), riportare il braccio giradischi sul braccio di lettura e fissarlo con il ferma braccio.
- Non collegare il cavo di alimentazione CA finché non si è completato il montaggio.
- Durante il montaggio del giradischi, evitare che corpi estranei penetrino tra l'unità principale e il giradischi.
- Non toccare o graffiare la tavola.

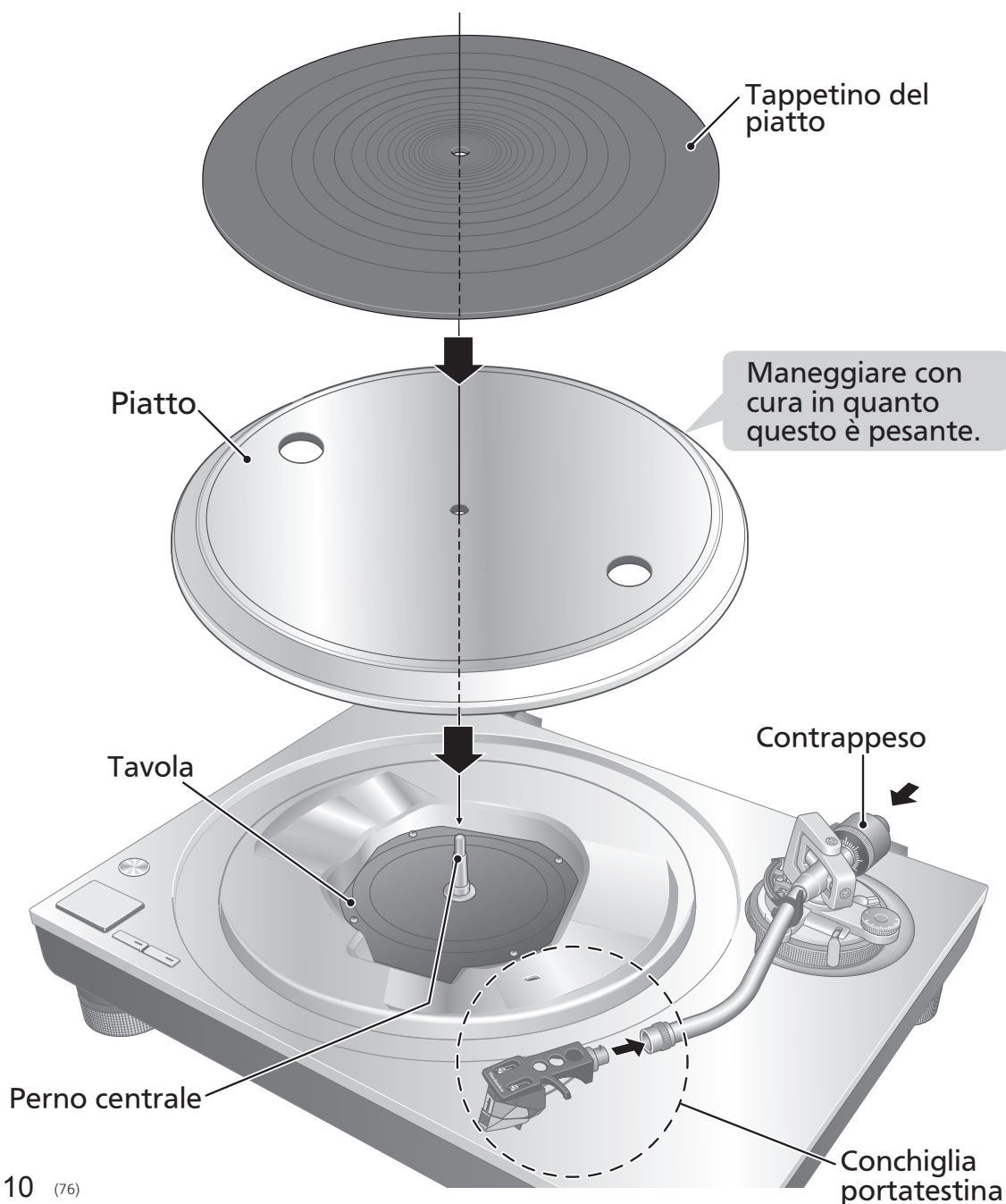

Prima di montare il giradischi

1 Rimuovere il coperchio del magnete dal giradischi.

- Un magnete e il relativo coperchio sono presenti sul lato posteriore del giradischi. Rimuovere il coperchio del magnete prima di installarlo sull'unità principale.

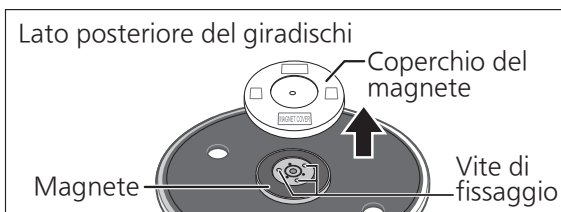

Attenzione

- Tenere qualsiasi oggetto sensibile al magnete, ad esempio schede magnetiche, lontano dal magnete.
- Evitare che il giradischi urti l'unità principale o cada. Evitare che polvere o polvere di ferro aderiscano al magnete sul lato posteriore.
- Non toccare le viti di fissaggio (tre posizioni) del giradischi. Le prestazioni di classificazione non potranno essere garantite se sono fuori posizione.

Montaggio del giradischi

2 Sistemare lentamente il giradischi sul perno centrale.

Attenzione

- Fare attenzione quando si maneggia il giradischi in quanto è pesante.
- Evitare che le dita rimangano incastrate.
- Eliminare impronte digitali o sporco con un panno morbido.

Montaggio del tappetino del piatto

3 Appoggiare il tappetino sul piatto girevole.

Montaggio della conchiglia portatestina

4 Montare la conchiglia portatestina con la cartuccia nel braccio. Mantenere la conchiglia portatestina orizzontale e serrare il dado di bloccaggio.

- Fare attenzione a non toccare la puntina.

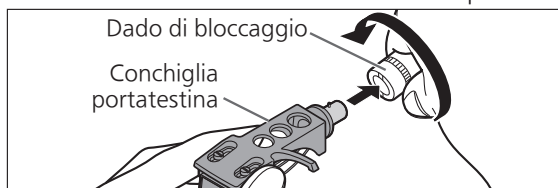

Montaggio del contrappeso

5 Montare il contrappeso sulla parte posteriore del braccio del giradischi.

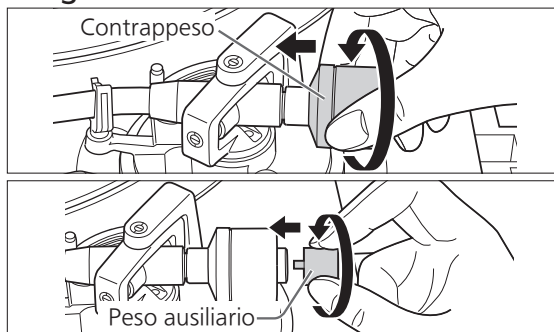

- Attaccare il peso ausiliario incluso alla parte posteriore del braccio secondo il peso della cartuccia. Per le gamme di peso regolabili della cartuccia, fare riferimento a "Intervallo di peso della cartuccia applicabile". (⇒23)

Nota

- L'interno del contrappeso è unto.

Per rimuovere il giradischi

Come mostrato nella figura a destra, inserire le dita nei due fori sul giradischi, tenere premuto il centro del perno verso il basso e rimuovere il giradischi verso l'alto.

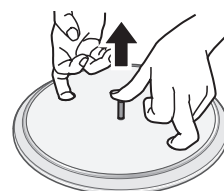

Collegamenti e installazione

- Non collegare simultaneamente i terminali di uscita del terminale PHONO e i terminali di uscita esterni a un dispositivo connesso (amplificatore pre-main integrato, sistema di componenti, ecc.). Il collegamento simultaneo potrebbe causare disturbo e/o rumore di schiocco.
- Spegnerne tutte le unità e scollegare il cavo di alimentazione CA dalla presa prima di effettuare i collegamenti.
- Non utilizzare l'interruttore di uscita esterno né collegare o scollegare i cavi quando l'unità è accesa.
- Quando si collegano i terminali di uscita PHONO, assicurarsi di collegare il cavo di messa a terra PHONO. In caso contrario, potrebbe verificarsi un rumore di ronzio della rete elettrica.
- Leggere anche il manuale di istruzioni del dispositivo collegato.

Collegamento a un amplificatore o componente integrato

Collegamento dei terminali di uscita esterni

- 1** Spegnerne l'unità e il dispositivo collegato e scollegare i cavi di alimentazione CA dalla presa di corrente.
- 2** Collegare il cavo PHONO ai terminali di uscita esterni dell'unità e ai terminali di ingresso esterni del dispositivo collegato.
 - Quando si collegano i terminali di uscita esterni, non collegare il cavo di messa a terra PHONO.
 - Il collegamento ai terminali di ingresso PHONO del dispositivo collegato produce un'uscita anomala e una qualità del suono forte e distorta.
- 3** Impostare l'interruttore di uscita esterno su "ON".
- 4** Collegare il cavo di alimentazione CA.
 - Controllare la potenza in watt della presa CA sull'apparecchio collegato prima di utilizzarlo per questa unità. Per il consumo energetico di questa unità, fare riferimento alle specifiche. (⇒ 23)

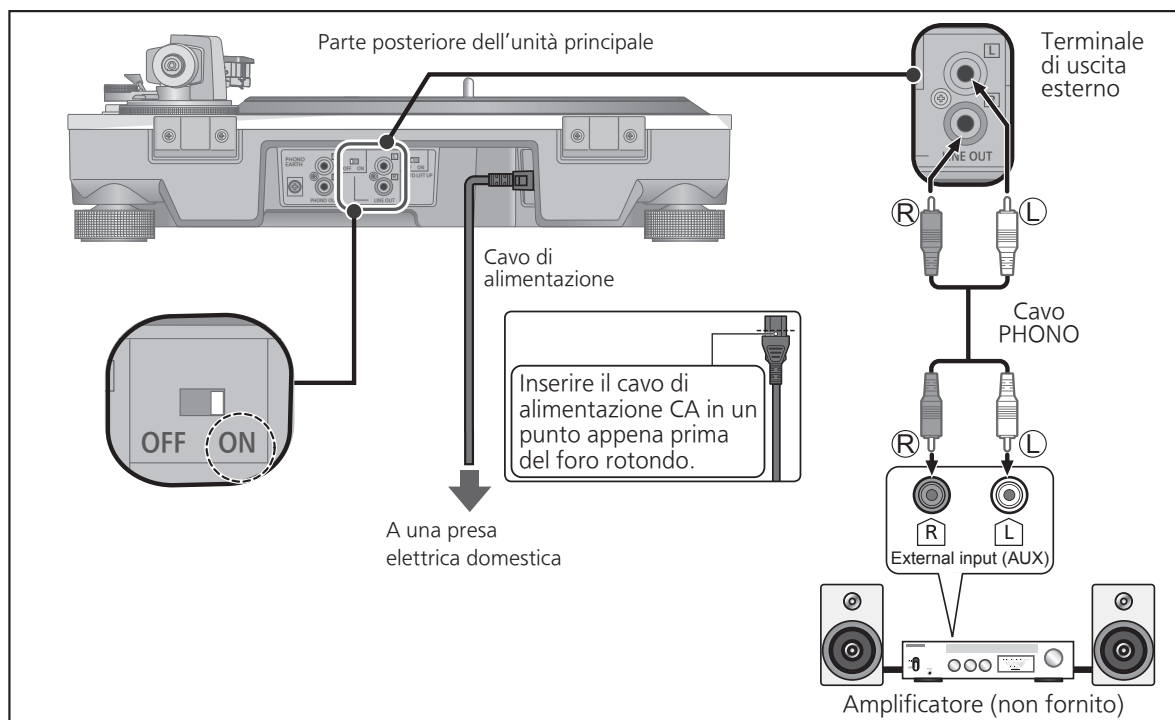

Collegamento dei terminali di uscita PHONO

1 Spegner l'unità e il dispositivo collegato e scollegare i cavi di alimentazione CA dalla presa di corrente.

2 Collegare il cavo PHONO e il cavo di messa a terra PHONO ai terminali di ingresso PHONO degli apparecchi collegati.

- Un volume e una qualità del suono adeguati non possono essere ottenuti quando ci si è collegati ai terminali di ingresso esterni del dispositivo collegato.

3 Impostare l'interruttore di uscita esterno su "OFF".

4 Collegare il cavo di alimentazione CA.

- Controllare la potenza in watt della presa CA sull'apparecchio collegato prima di utilizzarlo per questa unità.
Per il consumo energetico di questa unità, fare riferimento alle specifiche. (⇒ 23)

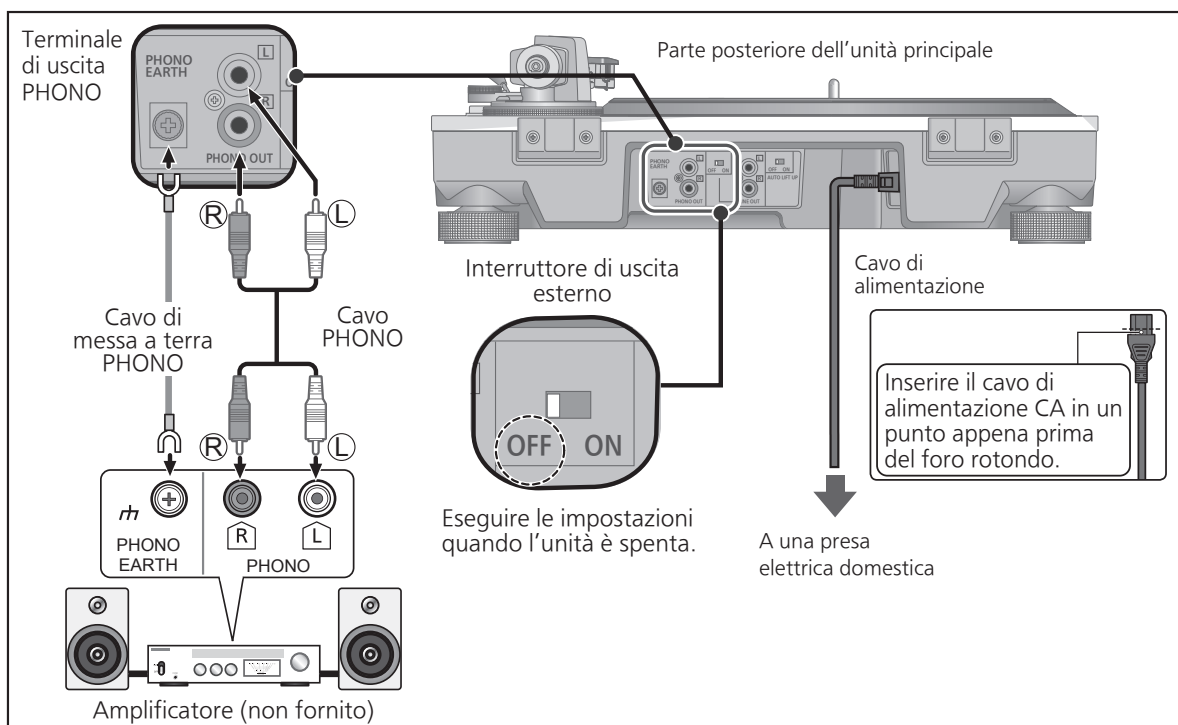

Attenzione

- Serrare il terminale di terra PHONO utilizzando un cacciavite con testa a croce.

Nota

- Interruttore standby/accesso [⏻/⏻]

Premere per commutare l'unità dalla modalità accesa a standby o viceversa. In modalità standby, l'unità continua a consumare una piccola quantità di corrente.

Rimuovere la spina principale dalla presa elettrica se non si intende utilizzare l'unità per un lungo periodo di tempo. Posizionare l'unità in modo che la spina possa essere rimossa facilmente.

Collegamenti e installazione (continua)

Installazione

Installare l'unità su una superficie orizzontale protetta dalle vibrazioni.

Allontanare quanto più possibile l'unità dai diffusori.

■ Regolare l'altezza per posizionare l'unità in orizzontale

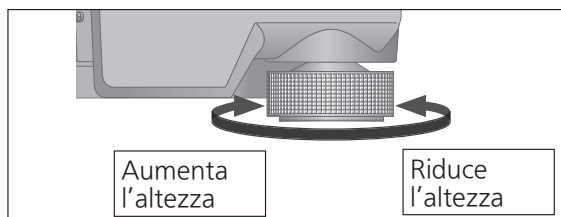

Sollevare l'unità principale per ruotare gli isolatori e regolare l'altezza.

- In senso orario: Riduce l'altezza.
- In senso antiorario: Aumenta l'altezza.

Attenzione

- Non ruotare eccessivamente gli isolatori. Ciò potrebbe causare un loro distacco o danneggiamento.

Montare il coperchio antipolvere

1 Reggere il coperchio antipolvere con entrambe le mani e inserirlo nel relativo spazio di montaggio (⇒ 9) sul lettore.

- Per rimuovere il coperchio antipolvere, tenerlo aperto e sollevarlo.

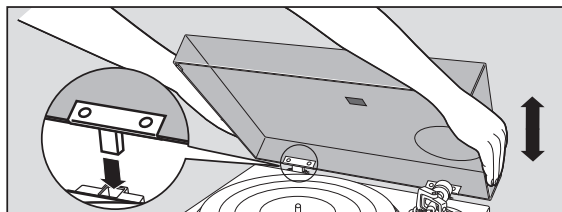

Attenzione

- Riportare il braccio del giradischi sul braccio di lettura e fissarlo con il ferma braccio prima di fissare o rimuovere il coperchio antipolvere.
- Rimuovere il coperchio antipolvere durante la riproduzione.
- Quando si inserisce il coperchio antipolvere, impedire che la punta dei cardini colpisca e danneggi l'unità principale.

■ Note per l'installazione

- Prima di spostare l'unità, spegnere l'unità, estrarre la spina di alimentazione e scollegare tutti i dispositivi connessi.
- Assicurarsi che l'unità non sia esposta alla luce diretta del sole, alla polvere, all'umidità o al calore di un calorifero.
- L'unità potrebbe captare interferenze dalla radio se presenti nelle vicinanze. Tenere l'unità quanto più lontano possibile da una radio.
- Non installare l'unità su una fonte di calore.
- Evitare luoghi con grandi variazioni di temperatura.
- Evitare luoghi con frequente formazione di condensa.
- Evitare luoghi instabili.
- Non posizionare oggetti sull'unità.
- Non installare l'unità in uno spazio ristretto, come una libreria.
- Installare l'unità in una posizione ben lontana da pareti o altri dispositivi per assicurare una dispersione del calore efficace dall'interno dell'unità.
- Assicurarsi che il luogo di installazione sia sufficientemente forte da sopportare il peso complessivo dell'unità e del sistema. (⇒ 23)
- Notare che l'unità può essere danneggiata dal fumo di sigaretta o dall'umidità di un umidificatore ad ultrasuoni.

■ Condensa

Pensare di prendere una bottiglia fredda dal frigorifero. Se la si lascia in una stanza per un po', delle gocce di rugiada si formeranno sulla superficie della bottiglia. Questo fenomeno è chiamato "condensa".

- Condizioni che causano la formazione di condensa
 - ◇ Rapida variazione di temperatura (causata spostando da un luogo caldo ad un luogo freddo o viceversa, rapido raffreddamento o riscaldamento, o esposizione diretta ad aria fredda)
 - ◇ Elevata umidità in una stanza con tanto vapore, ecc.
 - ◇ Stagione piovosa
- La condensa può danneggiare l'unità. Se ciò si verifica, spegnere l'unità e lasciarla finché non si adatta alla temperatura ambiente (circa da 2 a 3 ore).

Regolazione

Bilanciamento orizzontale

Preparazione

- Per prima cosa, rimuovere il coperchio antipolvere.
- Rimuovere la protezione della puntina facendo attenzione a non danneggiarla (⇒ 18), quindi rilasciare il ferma braccio.
- Abbassare la leva di sollevamento/abbassamento braccio.
- Ruotare il controllo anti-skating su "0".

1 Liberare il braccio dal braccio di lettura e regolare il bilanciamento ruotando il contrappeso. Reggere il braccio e ruotare il contrappeso nella direzione della freccia per regolare il bilanciamento finché il braccio è approssimativamente orizzontale.

- Fare attenzione affinché la puntina non tocchi il piatto o l'unità principale.

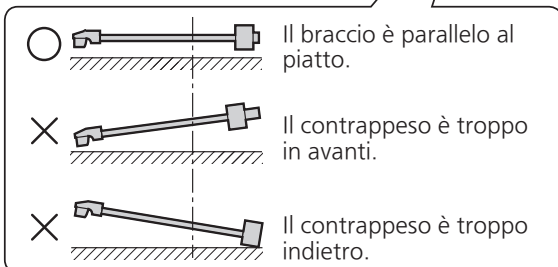
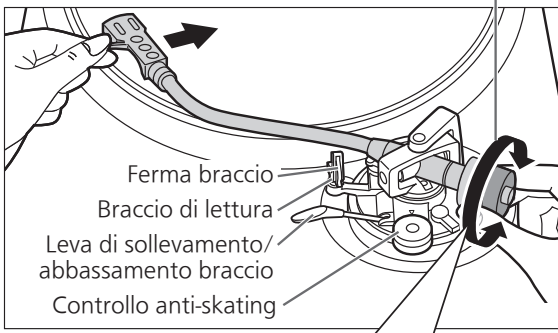

Pressione della puntina

Preparazione

- Riportare il braccio del giradischi sul braccio di lettura e fissarlo con il ferma braccio.

1 Ruotare il controllo pressione della testina fino a quando "0" si trova sulla linea centrale della parte posteriore del braccio.

- Facendo questo, tenere fermo il contrappeso.

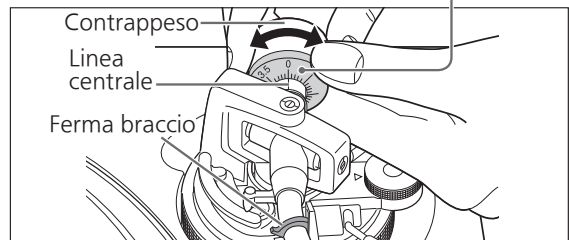
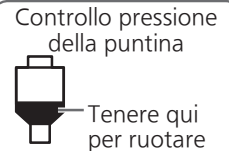

Nota

- Pressione della puntina della cartuccia in dotazione: 1,8 g
- Quando si utilizza una cartuccia venduta separatamente, fare riferimento alla guida dell'utente per la cartuccia per conoscere la pressione appropriata della puntina.

2 Girare il contrappeso per regolare la pressione della puntina appropriata per la cartuccia.

- Il controllo pressione della testina si attiva insieme al contrappeso.
- Ruotare fino a quando la linea centrale indica la pressione della puntina appropriata.

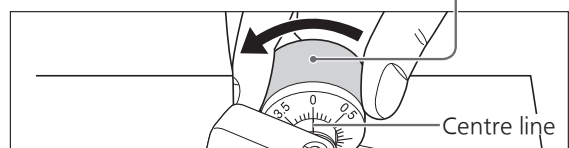
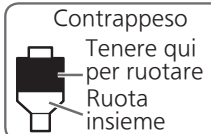

Anti-skating

1 Ruotare il controllo anti-skating per regolarlo allo stesso valore del controllo pressione della puntina.

Nota

- Per pressioni dello stilo di 3 g e superiori, regolare il controllo anti-skating su "3".

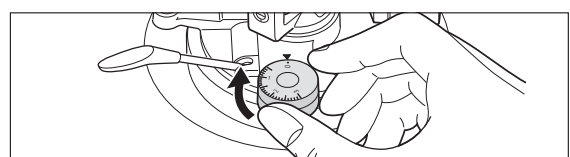

Regolazione (continua)

Altezza del braccio giradischi

Fare questa regolazione soltanto se resa necessaria dalla cartuccia usata.

Preparazione

- Posizionare un disco sul giradischi.

1 Rilasciare il blocco braccio.

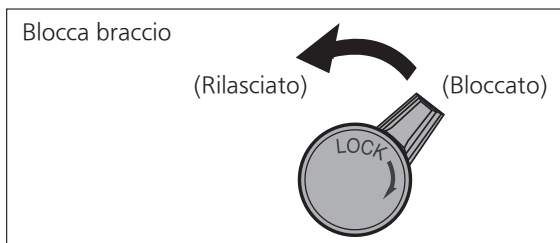

2 Regolare l'altezza con regolatore altezza braccio.

Regolare l'altezza del braccio fino a quando il braccio diventa parallelo al disco.

- ① Utilizzare la tabella qui sotto come riferimento per trovare il segno della posizione appropriato per l'altezza della cartuccia.

(Per la conchiglia portatestina in dotazione)

	Altezza cartuccia (H) in millimetri	Posizione di controllo dell'altezza
	14	0
	15	1
	16	2
	17	3
	18	4
	19	5
	20	6

- Altezza della cartuccia in dotazione A = 18 (mm)
(Posizione di controllo dell'altezza : 4)

- ② Reggere il regolatore altezza braccio e farlo scorrere verso l'alto o verso il basso per allineare il riferimento di posizione con la linea indice. Da 0 a 6 mm sono segnati sulla manopola di regolatore altezza braccio.

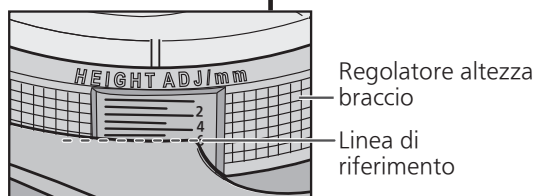
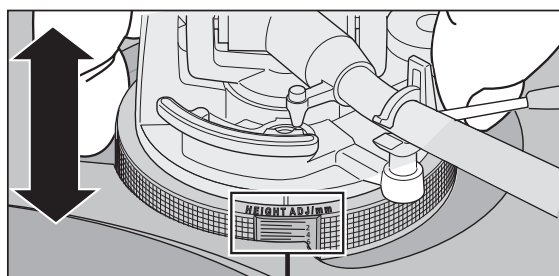

- Quando si controlla la linea di riferimento dell regolatore altezza braccio, controllare tenendo gli occhi allo stesso livello.

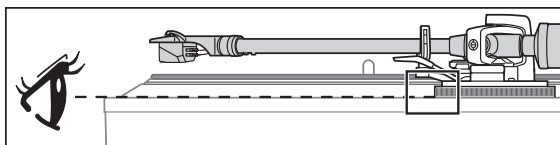

■ Quando non si conosce l'altezza della cartuccia (A) o quando non si utilizza la conchiglia portatestina in dotazione

Rimuovere la protezione della puntina facendo attenzione a non danneggiarla, quindi rilasciare il ferma braccio. Abbassare la leva di sollevamento/abbassamento braccio, appoggiare la puntina su un disco e regolare il controllo dell'altezza fino a quando il braccio e il disco sono paralleli.

- Se l'altezza della cartuccia (A) è troppo bassa per renderle parallele l'una all'altra, aggiungere un "distanziatore cartuccia" (non in dotazione).

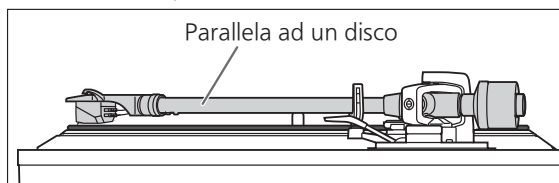

Altezza dell'alzabraccio

Effettuare una regolazione in base alla cartuccia, se necessario.

Preparazione

- Posizionare un disco sul giradischi.
- Rimuovere la protezione della puntina facendo attenzione a non danneggiarla (⇒ 18), quindi rilasciare il ferma braccio.
- Alzare la leva di sollevamento/abbassamento braccio e spostare il braccio sopra il disco.

- 1** Controllare l'altezza leva dell'alzabraccio (distanza tra la puntina e la superficie del disco). Se è necessaria la regolazione, procedere al passo **2**.

- L'altezza dell'alzabraccio è regolata in fabbrica da 8 a 13 mm.

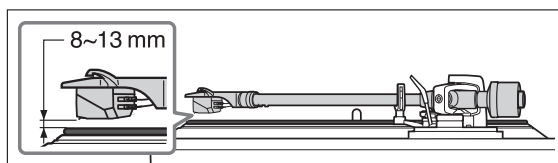

- 2** Riportare il braccio del giradischi sul braccio di lettura e fissarlo con il ferma braccio. Ruotare la vite di regolazione.

- Ruotando la vite in senso orario si abbassa l'alzabraccio.
- Ruotando la vite in senso antiorario si abbassa l'alzabraccio.

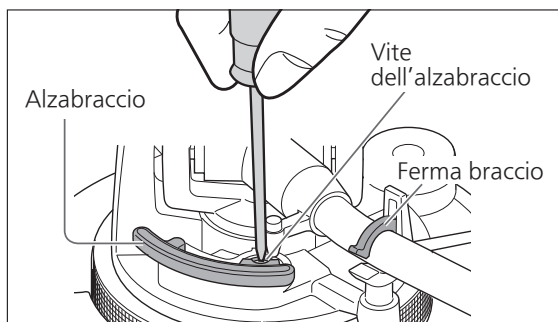

- 3** Al termine della regolazione dell'altezza del braccio, bloccare il braccio ruotando la manopola di blocco braccio.

- Assicurarsi di girare la manopola di blocco del braccio fino alla fine, come mostrato nell'immagine di seguito. Potrebbe essere necessario applicare una certa forza per farlo.

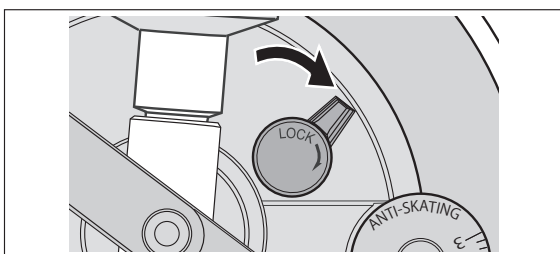

Attenzione

- Fare attenzione a non danneggiare la puntina.
- Non utilizzare il prodotto con il blocco del braccio rilasciato.
- Per una regolazione di precisione, utilizzare un livello (non in dotazione) per regolare l'altezza del braccio in modo che la cartuccia sia parallela al disco.

Letture dei dischi

Preparazione

- *1 Posizionare un disco (non incluso) sul giradischi.
- *2 Rimuovere la protezione della puntina e rilasciare il ferma braccio.

1 Premere [⏻/⏮] per accendere l'unità.

La luce strobo si accende. Viene automaticamente selezionata la velocità di 33-1/3 giri/min e l'indicatore [33] si accende.

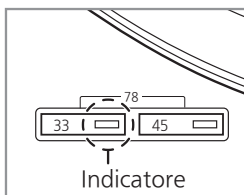
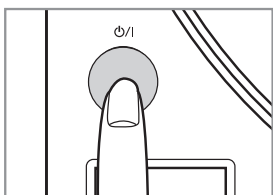

2 Premere [START-STOP]. Il giradischi inizia a girare.

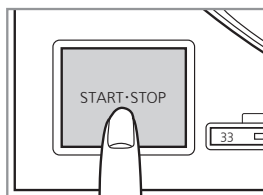

Attenzione

- **Non premere [START-STOP] quando il giradischi viene rimosso.**
Se viene premuto accidentalmente [START-STOP]
 - L'indicatore del pulsante di selezione della velocità ([33] o [45]) inizia a lampeggiare.
⇒ Se lampeggia, premere [⏻/⏮] per spegnere l'unità, installare il giradischi, quindi premere nuovamente [⏻/⏮] per accendere l'unità.
- Accendere o spegnere l'unità con il volume del dispositivo collegato impostato al minimo.

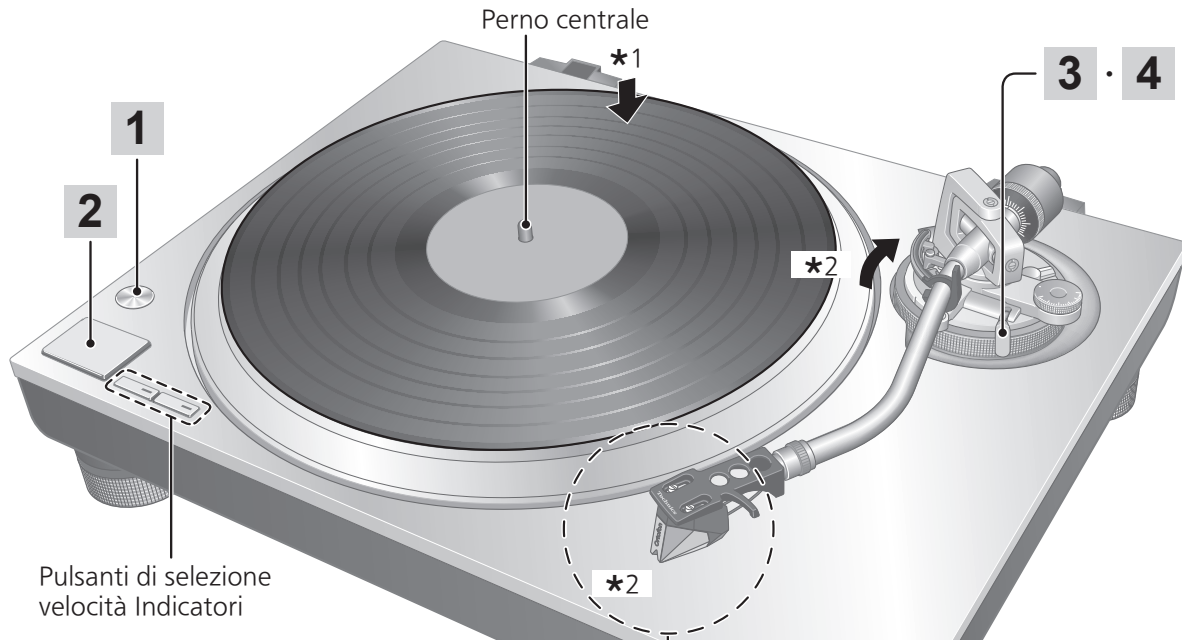

Pulsanti di selezione velocità Indicatori

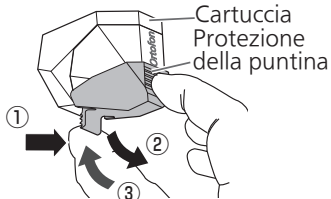

■ Rimozione del coperchio della puntina

Tenere il coperchio della puntina dalla parte anteriore e posteriore e, mentre si spinge il fermo sulla parte posteriore (①), inclinare lentamente verso il basso il coperchio della puntina (②).

■ Applicazione del coperchio della puntina

Tenere il coperchio della puntina dalla parte anteriore e posteriore, allinearlo con la parte anteriore della cartuccia e sollevarlo lentamente (③) facendo attenzione a non danneggiare la puntina.

3 Alzare la leva di sollevamento/abbassamento braccio e spostare il braccio sopra il disco.



4 Abbassare lentamente la leva di sollevamento/abbassamento. Il braccio si abbassa lentamente.

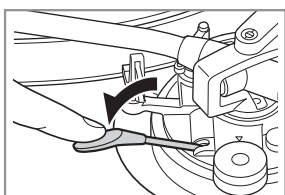

La riproduzione inizia.

■ Per interrompere temporaneamente la riproduzione

Alzare la leva di sollevamento/abbassamento braccio.

- La puntina si solleva dal disco.
- Per avviare nuovamente la riproduzione, abbassare la leva di sollevamento/abbassamento braccio.

■ Quando la riproduzione termina

- ① Dopo aver sollevato la leva di sollevamento/abbassamento braccio per riportare il braccio giradischi sul braccio di lettura, abbassarla completamente.
- ② Premere [START-STOP]. L'arresto elettronico arresta delicatamente il giradischi.
- ③ Premere [⏻/⏹] per spegnere l'unità.
- ④ Bloccare il braccio con il ferma braccio.
- ⑤ Riposizionare la protezione della puntina (per proteggere la puntina).

■ Funzione di sollevamento automatico

Questa funzione solleva automaticamente il braccio giradischi al termine della riproduzione di un disco. Ciò impedisce che l'ultimo solco venga riprodotto ripetutamente.

(Non arrestare la rotazione del giradischi.)

Questa funzione richiede la seguente impostazione per attivarsi. Impostazione: Quando l'unità è spenta, impostare l'interruttore di sollevamento automatico sul lato posteriore su "ON".

- Dopo un sollevamento automatico, assicurarsi di eseguire la procedura da ① a ⑤ descritta sopra in "Quando la riproduzione termina".

Attenzione

- A seconda del disco, potrebbe essere necessario un certo tempo dopo il termine della riproduzione per il funzionamento del sollevamento automatico oppure questo potrebbe funzionare mentre il disco è ancora in riproduzione. Se il braccio giradischi viene sollevato durante la riproduzione, impostare l'interruttore di sollevamento automatico su "OFF".
- La funzione di sollevamento automatico potrebbe non funzionare normalmente. Perché la funzione di sollevamento automatico funzioni correttamente, la leva di sollevamento/abbassamento braccio deve essere completamente abbassata dopo che il braccio giradischi viene riportato sul braccio di lettura al termine della riproduzione.

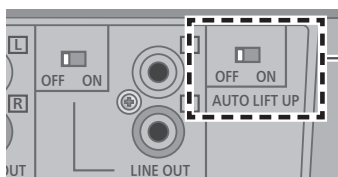

Interruttore di sollevamento automatico

■ Quando si riproducono dischi EP

- Premere il pulsante di selezione della velocità [45] ([45] si accende).
- Montare l'adattatore dischi EP sul perno centrale.

■ Quando si riproducono dischi SP

- Premere contemporaneamente i pulsanti di selezione della velocità [33] e [45] (78 rpm: [33] e [45] si accendono).

■ Quando si utilizza uno stabilizzatore di registrazione (non incluso)

- Vedere il manuale di istruzioni dello stabilizzatore del disco.
- Peso massimo: 1 kg

Manutenzione

■ Cura delle parti

Rimuovere completamente la polvere dalla puntina e dal disco.

- Rimuovere la conchiglia portatestina con la cartuccia e pulire la puntina con una spazzola morbida. Spazzolare dalla base fino alla punta.
- Utilizzare un detergente per dischi per mantenere i dischi puliti.

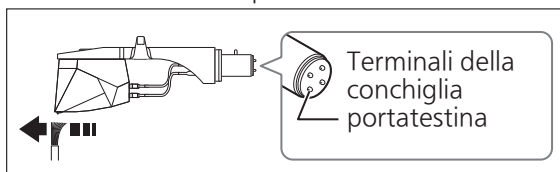

Pulire i terminali della conchiglia portatestina di tanto in tanto.

Pulire i terminali della conchiglia portatestina con un panno morbido e installare il portatestina sul braccio.

Abbassare il volume o spegnere l'amplificatore prima di montare o rimuovere la conchiglia portatestina.

Si potrebbero danneggiare i diffusori se si sposta la conchiglia portatestina con il volume alto.

■ Pulizia del coperchio antipolvere e dell'involucro

Pulire il coperchio antipolvere e l'involucro con un panno morbido.

Non toccare la tavola durante la pulizia. In caso contrario, il lettore potrebbe non funzionare.

Quando molto sporco, strizzare un panno umido per rimuovere lo sporco, quindi pulire con un panno morbido.

- Non utilizzare solventi come benzina, diluenti, alcool, detergente da cucina, un detergente chimico, ecc. Questo potrebbe causare la deformazione dell'involucro esterno o il distacco del rivestimento.
- Non pulire il coperchio antipolvere durante la riproduzione di un disco. Ciò potrebbe causare elettricità statica. L'elettricità statica potrebbe causare l'attrazione del braccio verso il coperchio antipolvere.

■ Spostamento dell'unità

Imballare di nuovo l'unità nella sua scatola originale.

Conservare il materiale di imballaggio dopo aver estratto la merce.

Se non si è conservata la scatola originale, procedere come segue:

- Rimuovere il giradischi e il tappetino del piatto e imballarli con cura.
- Rimuovere la conchiglia portatestina e il contrappeso dal braccio e con attenzione avvolgerli.
- Bloccare il braccio sul ferma braccio e fissarlo con del nastro adesivo.
- Avvolgere con cura l'unità principale in una coperta o in carta.

Riconfezionamento

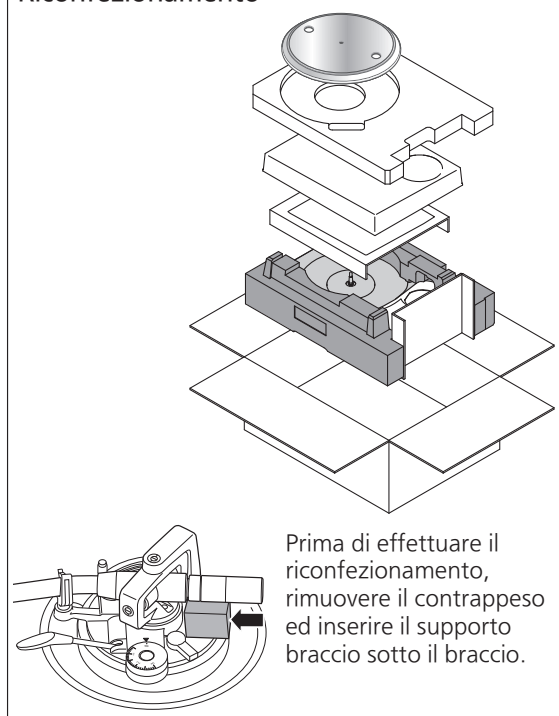

■ Simbolo RAEE

Lo smaltimento del prodotto al di fuori dei Paesi UE



Questo simbolo è valido solo all'interno dell'Unione Europea.

Contattare un ufficio governativo locale o il rivenditore per confermare un modo giusto di smaltimento.

Sostituzione della cartuccia

La cartuccia può essere sostituita con un'altra preferita.

Rimozione della cartuccia in dotazione

- 1** Fissare il coperchio della puntina (⇒ 18) e allentare il dado di bloccaggio per rimuovere il braccio giradischi dalla conchiglia portatestina.
- 2** Allentare le viti di montaggio cartuccia per rimuovere la cartuccia in dotazione dalla conchiglia portatestina.
 - Utilizzare un mini cacciavite piatto (4 mm) disponibile in commercio.
 - Fare attenzione a non toccare la puntina.
- 3** Rimuovere i cavi dai terminali.
 - Fare attenzione a non tagliare i cavi.

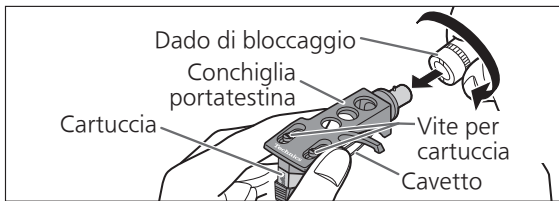

Collegamento della cartuccia

- 1** Fissare una cartuccia (comprata al supermercato) provvisoriamente. Seguire le istruzioni di sostituzione della cartuccia per montarla correttamente sulla conchiglia portatestina, quindi serrare leggermente le viti.
 - Se le viti di fissaggio sono comprese nella cartuccia, utilizzarle.
 - Quando si riproducono dischi SP, utilizzare una cartuccia per dischi SP.
 - Utilizzare un mini cacciavite piatto (4 mm) disponibile in commercio.
 - Fare attenzione a non toccare la puntina.

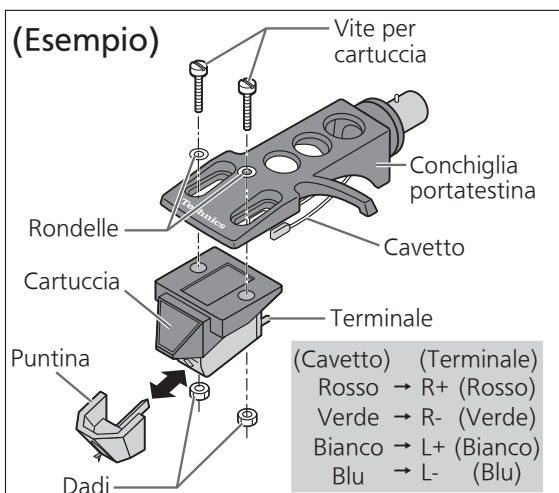

2 Regolare la sporgenza.

- Fare attenzione a non toccare la puntina.

- 1** Spostare la cartuccia per regolare la sporgenza in modo tale che la punta della puntina sia a 52 mm dalla estremità di montaggio della conchiglia portatestina, come mostrato nella figura di seguito.

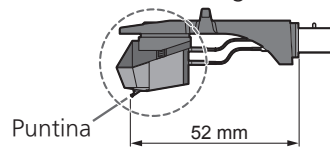

- 2** La cartuccia deve essere parallela sul portatestina se vista dall'alto e di lato (la figura è vista dall'alto).

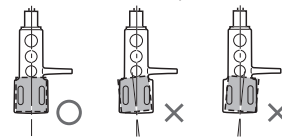

- 3** Serrare la vite per cartuccia.

- Fare attenzione affinché la cartuccia non esca.

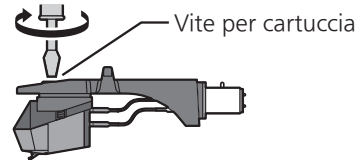

Montaggio della conchiglia portatestina

- 3** Montare la conchiglia portatestina con la cartuccia nel braccio. Mantenere la conchiglia portatestina orizzontale e serrare il dado di bloccaggio.
 - Fare attenzione a non toccare la puntina.



Attenzione

- Conservare le viti, le rondelle e i dadi rimossi in modo che non vadano perduti.
- Questa unità è per l'uso con cartucce di tipo MM. I terminali di uscita esterni non possono essere utilizzati se si usa una cartuccia di tipo MC.

Guida alla risoluzione dei problemi

Prima di richiedere assistenza, verificare quanto segue. In caso di dubbi su alcuni dei punti di controllo o nel caso in cui le soluzioni indicate nella tabella non risolvano il problema, contattare il proprio rivenditore.

L'unità non si accende.

- Il cavo di alimentazione CA è collegato alla presa elettrica?
→Collegarlo saldamente. (⇒ 12)

C'è alimentazione, ma non c'è suono, il suono è debole oppure anomalo, forte e con una qualità del suono distorta.

- Le connessioni del dispositivo e le connessioni dei terminali di uscita PHONO o esterni sono corrette?
→Collegare i terminali di uscita PHONO con i terminali di ingresso PHONO dell'amplificatore. (⇒ 13)
→Collegare i terminali di uscita esterni ai terminali di ingresso esterni dell'amplificatore. (⇒ 12)
- L'interruttore di uscita esterno è impostato correttamente?
→Quando si collegano i terminali di uscita esterni, impostare l'interruttore di uscita esterno su "ON". (⇒ 12)

I suoni destro e sinistro sono invertiti.

- I collegamenti del cavo di collegamento stereo all'amplificatore o al ricevitore sono invertiti?
→Controllare di nuovo i collegamenti. (⇒ 12, 13)
- I collegamenti dei cavi della conchiglia portatestina alla cartuccia sono corretti?
→Controllare di nuovo i collegamenti. (⇒ 21)

Si sente un suono basso e continuo (ronzio), un disturbo o un suono di schiocco durante la riproduzione.

- Ci sono apparecchi elettrici o i loro cavi di alimentazione CA sono vicino al cavo di collegamento stereo?
→Allontanare gli apparecchi elettrici e i loro cavi di alimentazione CA dall'unità.
- Il cavo di messa a terra è stato collegato?
→Quando si collegano i terminali di uscita PHONO, collegare correttamente il cavo di messa a terra PHONO. (⇒ 13)
- L'uscita del terminale PHONO e i terminali di uscita esterni sono collegati contemporaneamente al dispositivo collegato?
→Collegare o uno o l'altro. (⇒ 12, 13)

L'indicatore sul pulsante di selezione velocità [33] o [45] lampeggia.

Eeguire la seguente operazione quando l'indicatore sul pulsante di selezione velocità [33] o [45] lampeggia. Il sintomo può essere migliorato.

- ① Premere [⏻/⏹] su OFF.
 - ② Estrarre la spina di alimentazione, attendere almeno tre secondi, quindi inserire nuovamente la spina.
 - ③ Premere [⏻/⏹] per accendere l'unità e premere [START-STOP] per far ruotare il giradischi.
- Se l'indicatore sul pulsante di selezione velocità lampeggia nuovamente, verificare quale sta lampeggiando e contattare il nostro servizio di assistenza.

Dati tecnici

Generale

Alimentazione	110 - 240 V CA, 50/60 Hz
Consumo di energia	8,0 W (unità accesa) Circa 0,2 W (unità spenta)
Dimensioni (LxAxP)	453 x 169 x 372 mm
Peso	Circa 9,9 kg
Temperatura operativa	0 °C a +40 °C
Umidità di esercizio	35 % a 80 % RH (senza condensa)

Sezione giradischi

Metodo di azionamento	Diretto
Motore	Motore CC senza spazzole
Piatto	Alluminio pressofuso Diametro: 332 mm Peso: Circa 2,0 kg (compreso un foglio di gomma)
Velocità del giradischi	33-1/3 rpm, 45 rpm, 78 rpm
Coppia di avviamento	0,18 N•m (1,8 kg•cm)
Caratteristiche	0,7 secondi da fermo a 33-1/3 rpm
Sistema di arresto	Elettronico
Oscillazioni e vibrazioni	0,025 % W.R.M.S.

Sezione del braccio

Tipo	Tipo statico equilibrato
Lunghezza effettiva	230 mm
Sporgenza	15 mm
Angolo di errore tracciamento	Entro 2° 32' (al solco esterno di un disco di 30 cm) Entro 0° 32' (al solco interno di un disco di 30 cm)
Angolo di compensazione	22°
Intervallo di regolazione altezza braccio	0 - 6 mm
Intervallo di regolazione pressione della puntina	0 - 4 g (lettura diretta)
Peso della conchiglia copritestina	Circa 7,6 g
Intervallo di peso della cartuccia applicabile	(Senza il peso ausiliario) 5,6 - 12,0 g 14,3 - 20,7 g (compreso lo shell portatestina) (con il peso ausiliario) 10,0 - 16,4 g 18,7 - 25,1 g (incluso lo shell portatestina)
Capocorda terminale della conchiglia copritestina	Capocorda terminale 1,2 millimetri ø a 4 perni

Sezione equalizzatore Phono

Guadagno	37 dB
----------	-------

Sezione cartuccia

Tipo	Tipo MM
Tensione di uscita	5,5 mV
Peso	7,2 g
Pressione della puntina	1,8 g

I dati tecnici sono soggetti a modifiche senza preavviso.

Introducción

Muchísimas gracias por haber adquirido este aparato.

Por favor, lea estas instrucciones atentamente antes de utilizar este producto y conserve este manual para futuras consultas.

- Acerca de las descripciones en este manual de instrucciones
 - Las páginas a consultar son indicadas como "(⇒ 00)".
 - Las ilustraciones pueden ser diferentes a su unidad.

Características

Motor de accionamiento directo sin núcleo para lograr una alta precisión, una rotación estable y una alta fiabilidad

- La rotación estable se logra combinando el motor de accionamiento directo sin núcleo que reduce la mínima vibración durante la rotación con la tecnología de control del motor que cambia el modo de accionamiento dependiendo del estado operativo del motor.
- Además de ofrecer un rendimiento superior, el motor de accionamiento directo no requiere sustitución de piezas o mantenimiento.

Rodamientos de alta precisión para un brazo sonoro altamente sensible

- El rodamiento de alta precisión cortado a máquina utilizado en el rodamiento del brazo sonoro con suspensión cardán permite una alta sensibilidad de respuesta inicial y un seguimiento de registro preciso.

Función de elevación automática para levantar automáticamente el brazo sonoro

- Esta unidad está equipada con una función de elevación automática para levantar el brazo sonoro automáticamente al finalizar la reproducción de un disco.

Paquete completo, incluyendo lo siguiente, para disfrutar de la reproducción de discos

- Amplificador de ecualizador de phono incorporado compatible con una amplia gama de dispositivos.
- Cartucho tipo MM de alta calidad.

Índice

● Antes de usar

Precauciones de seguridad	04
Accesorios.....	07
Nombre de las piezas	08

Antes de
usar

● Empezando

Montaje del tocadiscos.....	10
● Antes de montar el plato giratorio.....	11
● Montaje del plato giratorio.....	11
● Montaje de la estera del plato giratorio	11
● Colocación de la cápsula de la cabeza.....	11
● Fijación del contrapeso	11
● Para retirar el plato giratorio.....	11
Conexiones e instalación	12
● Conexión a un sistema de amplificación o componente integrado (Conexión de los terminales de salida externos Conexión de los terminales de salida PHONO (audio))....	12
● Instalación.....	14
● Colocación de la tapa contra el polvo	14
Ajuste	15
● Equilibrio horizontal.....	15
● Presión de la aguja	15
● Antideslizamiento	15
● Altura del brazo sonoro.....	16
● Altura de elevación del brazo	17

Empezando

● Reproducción

Reproducción de discos.....	18
-----------------------------	----

Reproducción

● Mantenimiento

Mantenimiento	20
Sustitución del cartucho	21
Guía para la localización de las fallas	22
Especificaciones	23

Mantenimiento

Precauciones de seguridad

AVISO

Unidad

- Para reducir el riesgo de incendio, descarga eléctrica o daño del producto,
 - No exponga esta unidad a la lluvia, humedad, goteo ni salpicaduras.
 - No coloque objetos llenos con líquidos, como floreros, sobre esta unidad.
 - Use solamente los accesorios recomendados.
 - No saque las cubiertas.
 - No repare esta unidad usted mismo. Consulte al personal de servicio calificado para la reparación.
 - No permita que objetos de metal caigan dentro de esta unidad.
 - No ponga objetos pesados en esta unidad.

Cable de alimentación de CA

- Para reducir el riesgo de incendio, descarga eléctrica o daño del producto,
 - Asegúrese de que el voltaje de alimentación corresponda al voltaje impreso en esta unidad.
 - Inserte por completo el enchufe del cable de alimentación en la toma de CA.
 - No tire, doble o coloque elementos pesados sobre el cable de alimentación.
 - No manipule el enchufe con las manos mojadas.
 - Agarre el cuerpo del enchufe del cable de alimentación al desconectar el enchufe.
 - No use un enchufe del cable de alimentación o toma de CA dañado.
- El enchufe de conexión a la red eléctrica es el dispositivo de desconexión. Instale esta unidad de forma que el enchufe de conexión a la red eléctrica pueda desenchufarse de la toma de forma inmediata.
- Asegúrese de que el terminal de conexión a tierra de la clavija de alimentación esté conectado firmemente para evitar descargas eléctricas.
 - Un aparato de fabricación CLASE I deberá ser conectado a una toma de corriente con una conexión a tierra protectora.

ADVERTENCIA

Unidad

- No coloque objetos con llama descubierta, una vela por ejemplo, encima de la unidad.
- Esta unidad puede tener interferencias de radio causadas por teléfonos móviles durante su utilización. Si tales interferencias resultan evidentes, aumente la separación entre la unidad y el teléfono móvil.
- Esta unidad se diseñó para ser utilizada en climas tropicales.
- No coloque ningún objeto en la unidad. Esta unidad se calienta mientras está encendida.

Ubicación

- Coloque esta unidad sobre una superficie pareja.
- Para reducir el riesgo de incendio, descarga eléctrica o daño del producto,
 - Para mantener bien ventilada esta unidad, no la instale ni ponga en un estante de libros, mueble empotrado u otro espacio de dimensiones reducidas.
 - No obstruya las aberturas de ventilación de la unidad con periódicos, manteles, cortinas u objetos similares.
 - No exponga esta unidad a la luz solar directa, altas temperaturas, mucha humedad y vibración excesiva.
- Asegúrese de que la ubicación de colocación es lo suficientemente resistente como para acomodar el peso de esta unidad (⇒ 23).
- No eleve o transporte este aparato sosteniéndolo por alguna de sus perillas. De hacerlo, el aparato podría caerse y causar lesiones personales o un funcionamiento defectuoso de este aparato.
- Mantenga alejada del plato giratorio cualquier tarjeta de circuito integrado o tarjeta magnética, como una tarjeta de crédito.
 - De lo contrario, la tarjeta de circuito integrado o la tarjeta magnética pueden quedar inutilizables debido al efecto magnético.



Eliminación de Aparatos Viejos

Solamente para la Unión Europea y países con sistemas de reciclado.

Este símbolo en los productos, su embalaje o en los documentos que los acompañen significa que los productos eléctricos y electrónicos usados no deben mezclarse con los residuos domésticos.

Para el adecuado tratamiento, recuperación y reciclaje de los productos viejos llévelos a los puntos de recogida de acuerdo con su legislación nacional.





Si los elimina correctamente ayudará a preservar valiosos recursos y evitará potenciales efectos negativos sobre la salud de las personas y sobre el medio ambiente.

Para más información sobre la recogida u reciclaje, por favor contacte con su ayuntamiento.

Puede haber sanciones por una incorrecta eliminación de este residuo, de acuerdo con la legislación nacional.

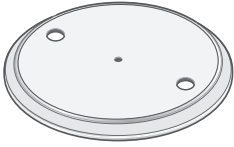
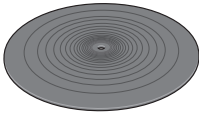
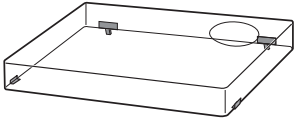
Accesorios

Para impedir daños durante el transporte, algunas partes del equipo han sido desmontadas. Verifique e identifique los accesorios suministrados. (Algunas partes de los accesorios se suministran en una bolsa.)

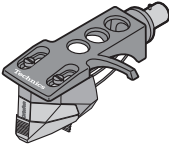
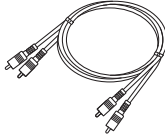
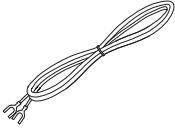
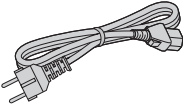
<p>Plato giratorio (1 pza.) SL-1500CEG-S : (TYL0302) SL-1500CEG-K : (TYL0359)</p> 	<p>Almohadilla del plato giratorio (1 pza.) (RGS0008)</p> 	<p>Tapa contra el polvo (1 pza.) (TTFA0457)</p> 
<p>Adaptador para discos EP (1 pza.) SL-1500CEG-S : (TPH0340) SL-1500CEG-K : (TPH0339)</p> 	<p>Contrapeso principal (1 pza.) SL-1500CEG-S : (TYL0361) SL-1500CEG-K : (TYL0295)</p> 	<p>Contrapeso auxiliar (1 pza.) (TYL0362)</p> 
<p>Cápsula de la cabeza con cartucho (1 pza.) (TYL0360)</p>  <p>La cápsula de la cabeza viene con un cartucho equivalente a "ortofon 2M Red".</p>	<p>Cables PHONO (1 pza.) (K4EY4YY00003)</p> 	<p>Cable de tierra PHONO (1 pce.) (K4EY1YY00189)</p> 
<p>Cable de alimentación CA (1 pza.) (K2CM3YY00055)</p> 		

- Los números de modelo de los accesorios son con fecha de febrero de 2019. Están sujetos a cambios sin previo aviso.
- Conserve los materiales de embalaje una vez extraídas las mercancías. Los necesitará cuando transporte el producto largas distancias.
- Siga las normas locales al deshacerse del producto.
- No utilice ningún otro cable de alimentación CA, cable de audio y cable de tierra PHONO que no sea el suministrado.
- Mantenga el cartucho, el peso auxiliar, tuercas, tornillos y arandelas fuera del alcance de los niños para evitar su ingestión accidental.
- Las ilustraciones y figuras en este manual son del cuerpo principal de plata.
- La aguja es un artículo consumible. Al reemplazar, compre la "aguja 2M Red" de ortofon.

Nombre de las piezas

Números como (⇒ 18) indican las páginas de referencia.

Parte delantera

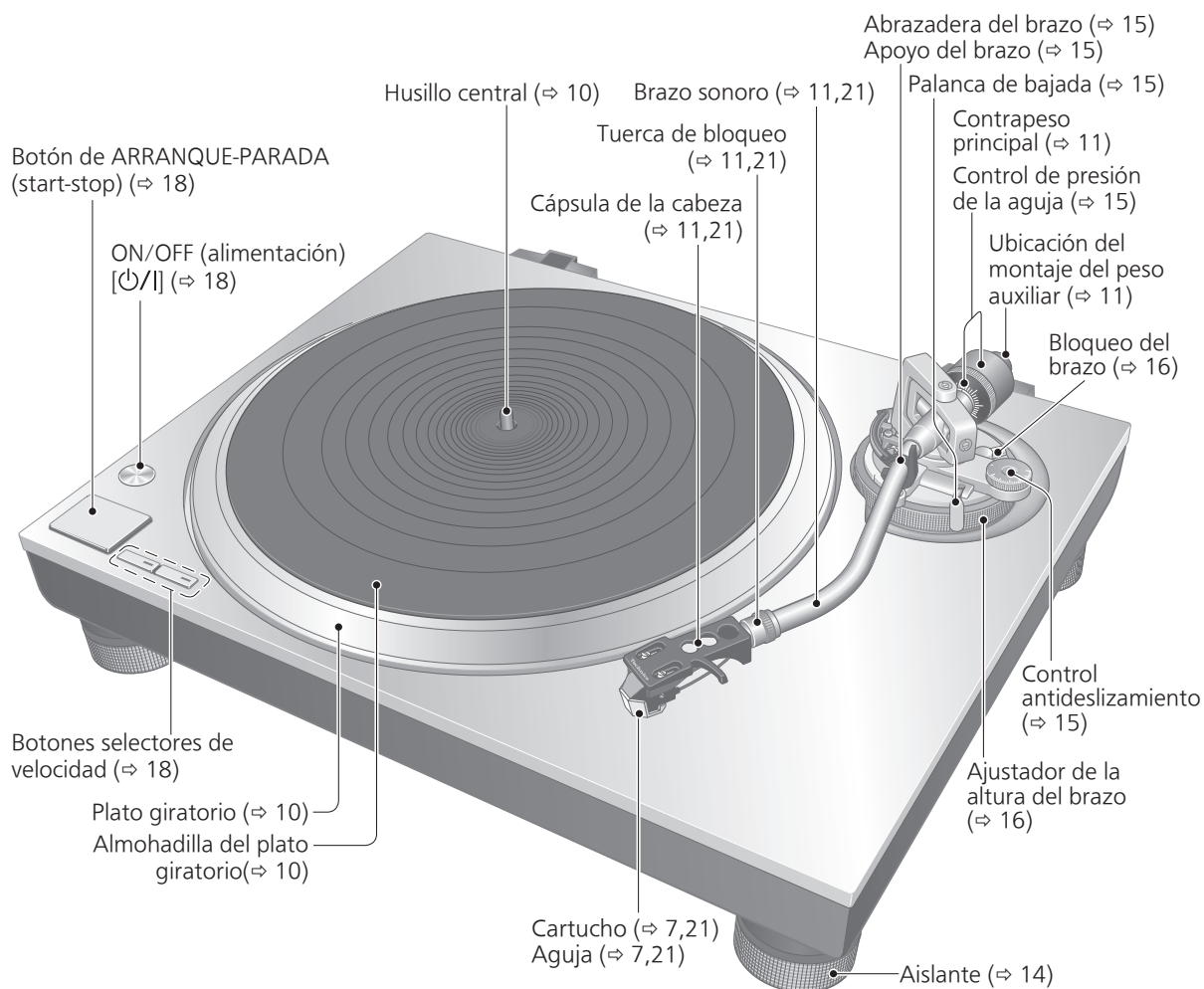

Parte posterior

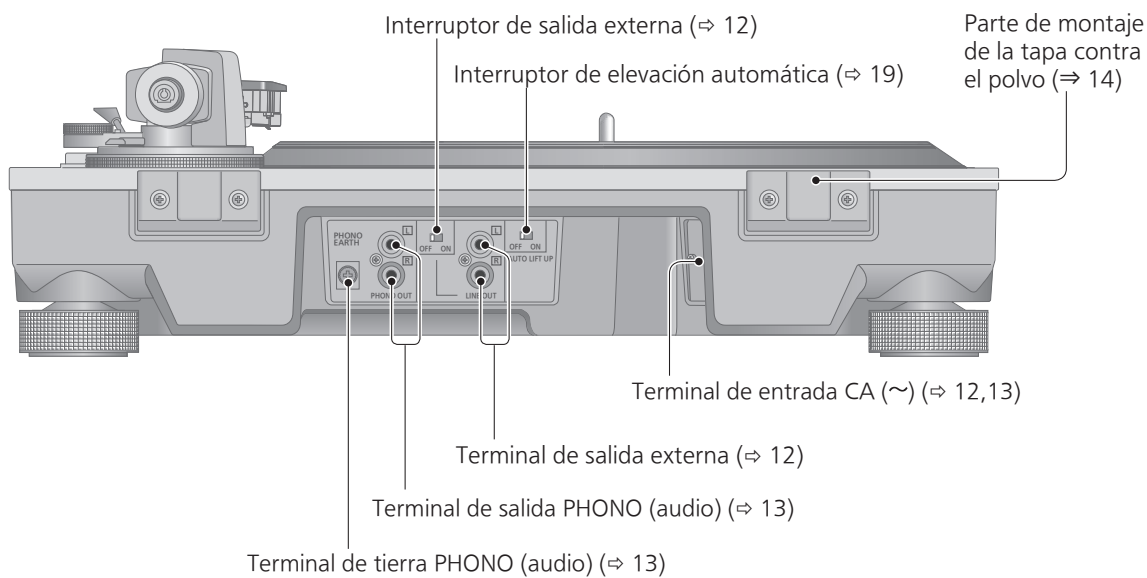

Montaje del tocadiscos

Para impedir daños durante el transporte, algunas partes del equipo han sido desmontadas. Monte el tocadiscos en el orden siguiente.

Atención

- Antes del ajuste, coloque el protector de la aguja con el fin de proteger su punta (⇒ 18) , vuelva a poner el brazo sonoro en el apoyo del brazo y fíjelo con la abrazadera del brazo.
- No conecte el cable de alimentación de CA hasta después de completar el montaje.
- Al montar el plato giratorio, evite que entre material extraño en medio de la unidad principal y el plato giratorio.
- No toque ni raye el tablero.

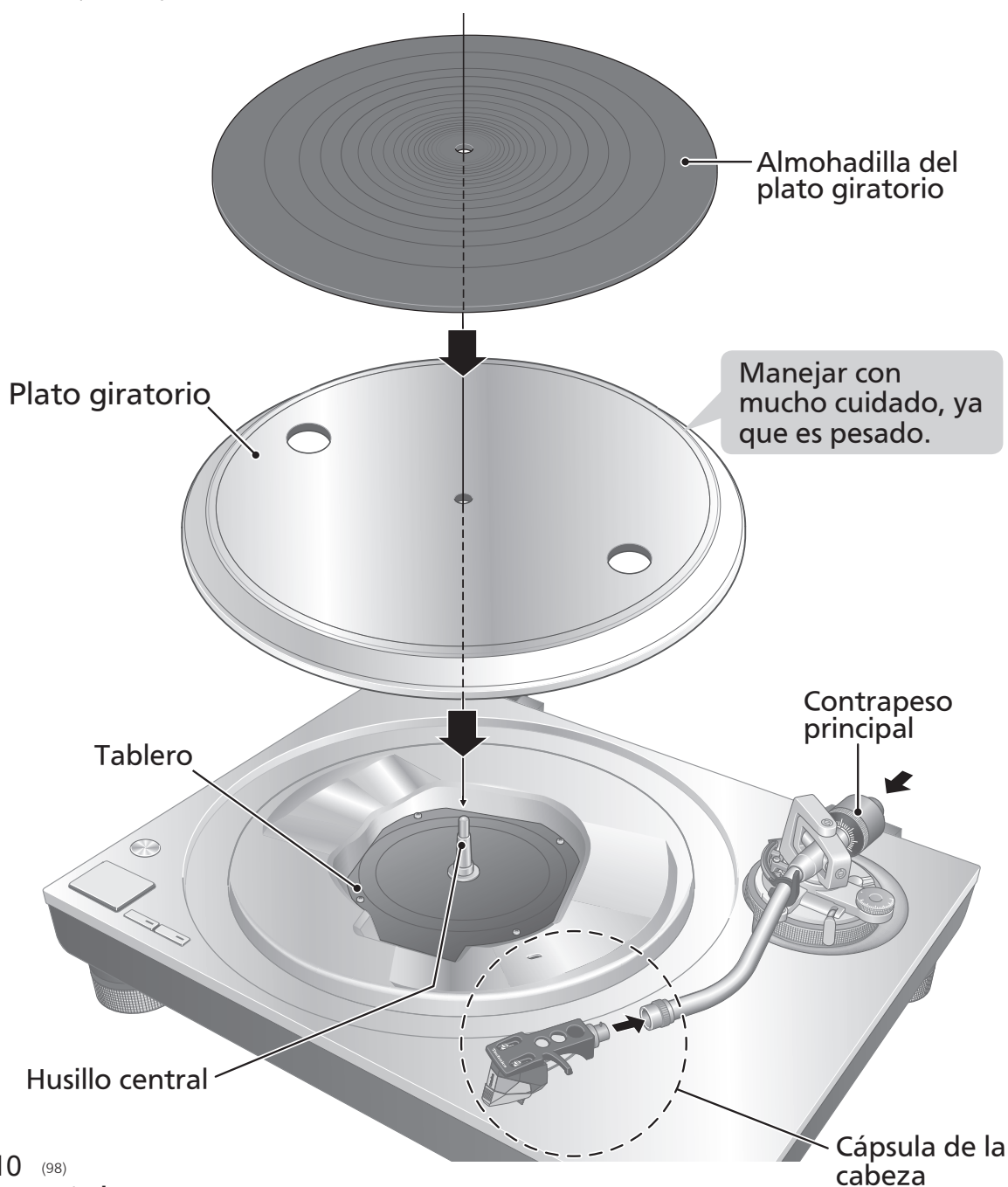

Antes de montar el plato giratorio

1 Retire la cubierta del imán del plato giratorio.

- Hay un imán y su cubierta en el lado posterior del plato giratorio. Retire la cubierta del imán antes de colocarlo en la unidad principal.

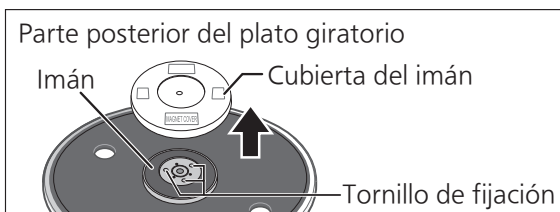

Atención

- Mantenga cualquier objeto sensible al magnetismo, como una tarjeta magnética y un reloj, lejos del imán.
- Evite que el plato giratorio golpee la unidad principal o se caiga. Evite que el polvo o el polvo de hierro se adhiera al imán localizado en el lado posterior.
- No toque los tornillos de fijación (tres ubicaciones) del plato giratorio. El rendimiento de la clasificación no se puede garantizar si están fuera de posición.

Montaje del plato giratorio

2 Coloque lentamente el plato giratorio sobre el husillo central.

Atención

- Tenga cuidado al manipular el plato giratorio, ya que es pesado.
- Evite que sus dedos queden atrapados.
- Limpie las huellas o la suciedad con un paño suave.

Montaje de la estera del plato giratorio

3 Coloque la estera del plato giratorio en el plato giratorio.

Colocación de la cápsula de la cabeza

4 Monte la cápsula de la cabeza con el cartucho en el brazo sonoro. Mantenga la cápsula de la cabeza horizontal y apriete la tuerca de bloqueo.

- Tenga cuidado de no tocar la punta de la aguja.

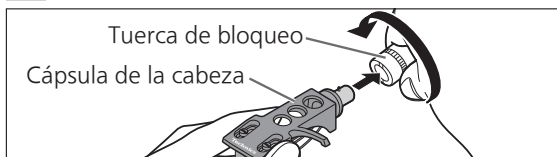

Fijación del contrapeso

5 Coloque el contrapeso principal en la parte trasera del brazo sonoro.

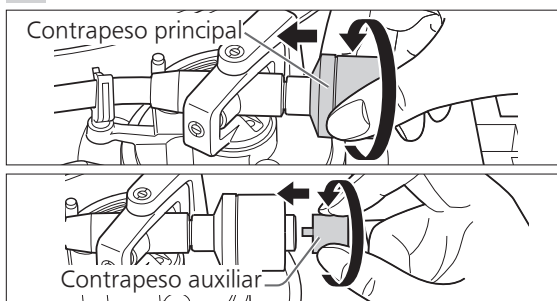

- Instale el contrapeso auxiliar incluido en la parte trasera del brazo sonoro en conformidad con el peso de su cartucho. Para más información sobre los márgenes de peso del cartucho ajustables, consulte "Margen de peso de cartucho utilizable". (⇒23)

Nota

- El interior del contrapeso está engrasado.

Para retirar el plato giratorio

Tal y como se muestra en la figura de la derecha, coloque sus dedos en los dos orificios del plato giratorio, sujete el husillo central y retire el plato giratorio hacia arriba.

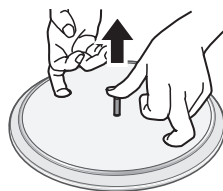

Conexiones e instalación

- No conecte simultáneamente la salida del terminal PHONO y los terminales de salida externos a un dispositivo conectado (preamplificador principal, sistema de componentes, etc.). La conexión simultánea puede causar ruido y/o un sonido emergente.
- Apague todas las unidades y desconecte el cable de alimentación de CA de la toma de pared antes de realizar cualquier conexión.
- No opere el interruptor de salida externo ni conecte o desconecte los cables con la unidad encendida.
- Cuando conecte los terminales de salida PHONO (audio), asegúrese de conectar el cable de tierra PHONO. De lo contrario, puede producirse un zumbido en la red (interferencia).
- Consulte también el manual de instrucciones del dispositivo conectado.

Conexión a un sistema de amplificación o componente integrado

Conexión de los terminales de salida externos

1 Apague la unidad y el dispositivo conectado, y desconecte los cables de alimentación CA de la toma.

2 Conecte el cable PHONO a los terminales de salida externos de la unidad y a los terminales de entrada externos del dispositivo conectado.

- Al conectar los terminales de salida externos, no conecte el cable de tierra PHONO.
- La conexión a los terminales de entrada PHONO del dispositivo conectado produce una salida anormal, alta y con calidad de sonido distorsionada.

3 Ponga el interruptor de salida externo en "ON".

4 Conecte el cable de alimentación de CA.

- Confirme el vatiaje de la toma de CA del equipo conectado antes de utilizarlo con esta unidad. Para obtener información acerca del consumo de energía de esta unidad, consulte las especificaciones. (⇒ 23)

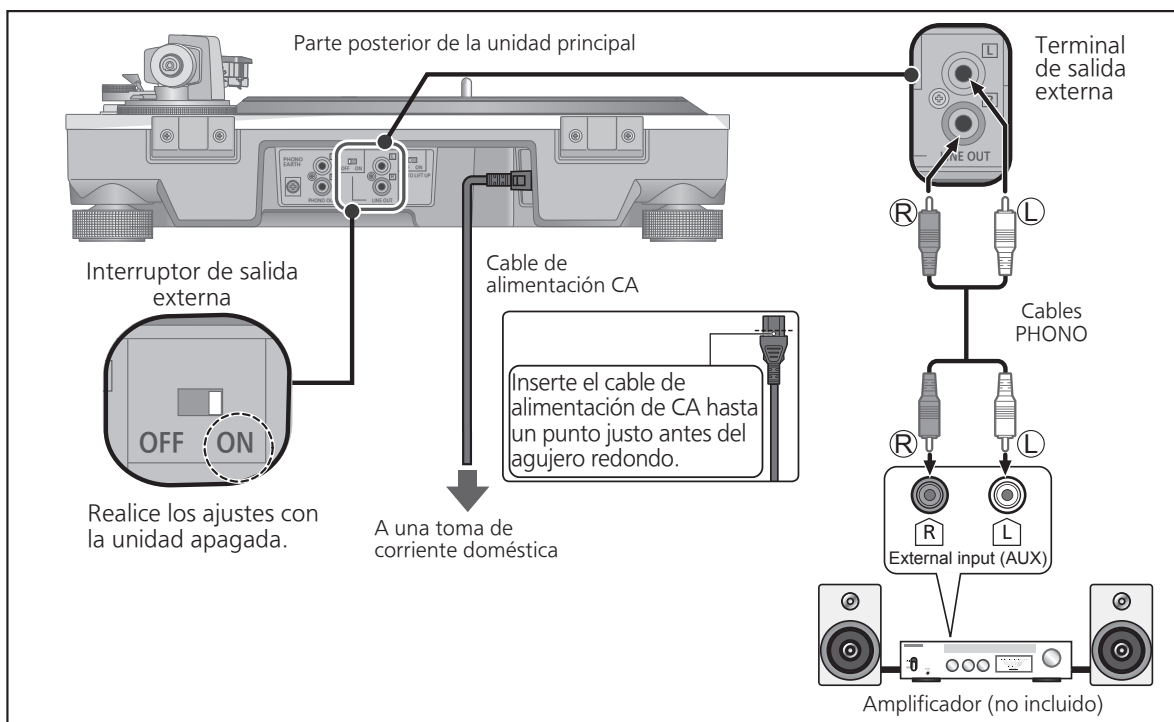

Conexión de los terminales de salida PHONO (audio)

1 Apague la unidad y el dispositivo conectado, y desconecte los cables de alimentación CA de la toma.

2 Conecte el cable PHONO (audio) y el cable de tierra PHONO (audio) a los terminales de entrada PHONO (audio) del equipo conectado.

- No se puede obtener un volumen y una calidad de sonido adecuados cuando está conectado a los terminales de entrada externos del dispositivo conectado.

3 Ponga el interruptor de salida externa en "OFF".

4 Conecte el cable de alimentación de CA.

- Confirme el vatiaje de la toma de CA del equipo conectado antes de utilizarlo con esta unidad.
Para obtener información acerca del consumo de energía de esta unidad, consulte las especificaciones. (⇒ 23)

Empezando

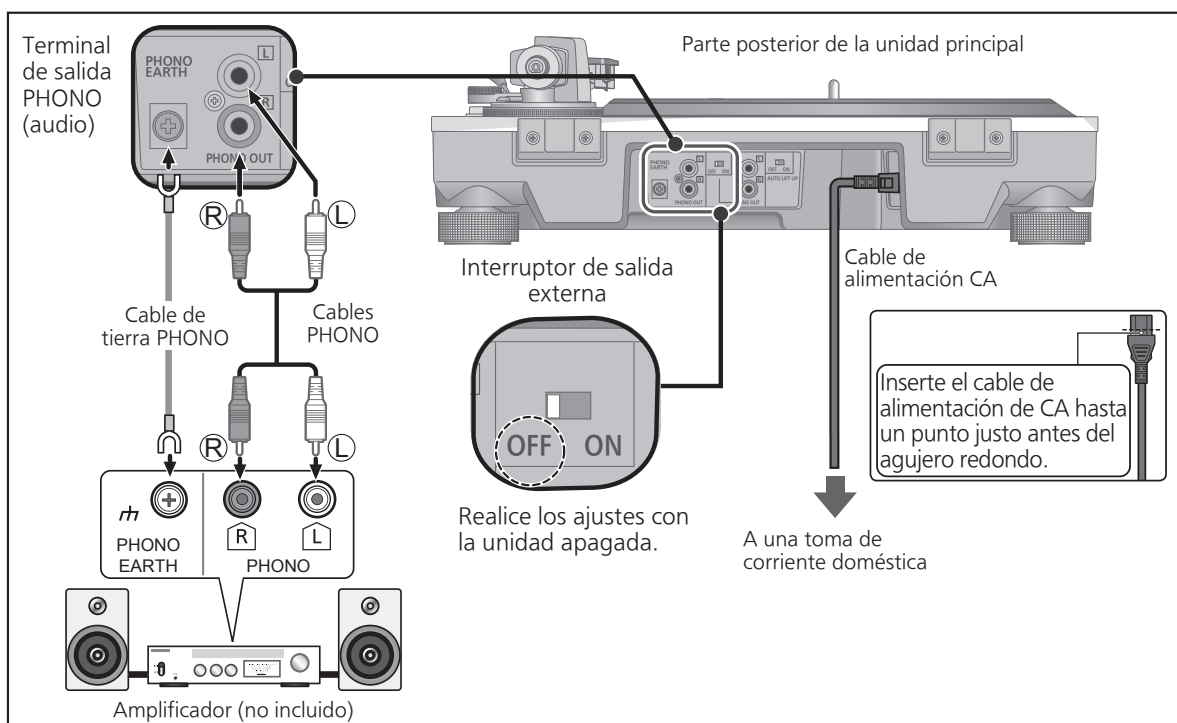

Atención

- Vissez le connecteur de mise à la terre PHONO à l'aide d'un tournevis cruciforme.

Nota

- Interruptor de espera/encendido [⏻/⏻]
Pulse para cambiar la unidad del modo encendido al de espera y viceversa. En el modo de espera, la unidad sigue consumiendo una pequeña cantidad de energía.
Desconecte el enchufe de la toma de corriente principal cuando no vaya a usar la unidad durante un largo periodo de tiempo. Coloque la unidad de modo que el enchufe se pueda quitar fácilmente.

Conexiones e instalación (continuación)

Instalación

Instale la unidad en una superficie horizontal protegida contra las vibraciones.

Coloque esta unidad tan lejos de los altavoces como sea posible.

■ Ajuste de la altura para que la unidad permanezca horizontal

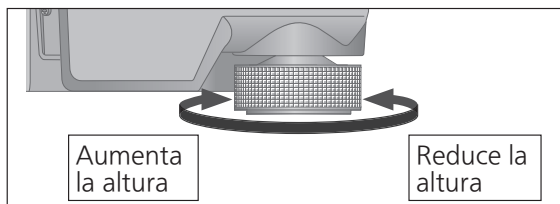

Levante la unidad principal para activar los aisladores y ajustar la altura.

- **Sentido horario:** Reduce la altura.
- **Sentido antihorario:** Aumenta la altura.

Atención

- No gire los aisladores demasiado. De lo contrario, podrían salirse o dañarse.

Colocación de la tapa contra el polvo

- 1 Sujete la tapa contra el polvo con las dos manos e insértela en las partes de montaje de la tapa contra el polvo (⇒ 9) en el reproductor.**

- Para retirar la tapa contra el polvo, manténgala abierta y levántela verticalmente.

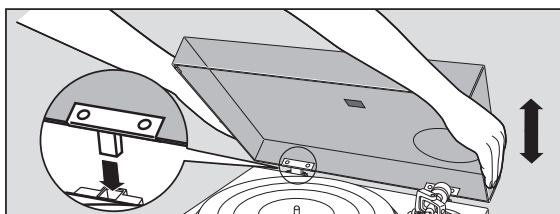

Atención

- Regrese el brazo sonoro al apoyo del brazo y fíjelo con la abrazadera del brazo antes de colocar o retirar la tapa contra el polvo.
- Retire la cubierta antipolvo durante la reproducción.
- Al insertar la tapa contra el polvo, evite que la punta de las bisagras golpeen y dañen la unidad principal.

■ Notas para la instalación

- Avant de déplacer l'unité, mettez-la hors tension, débranchez la prise et débranchez tous les appareils connectés.
- Asegúrese de que la unidad no esté expuesta a la luz solar directa, al polvo, a la humedad y al calor procedente de un aparato de calefacción.
- Esta unidad puede captar interferencias de una radio cercana. Coloque la unidad tan lejos de la radio como sea posible.
- No instale la unidad en una fuente de calor.
- Evite un lugar con grandes variaciones de temperatura.
- Evite un lugar con condensación frecuente.
- Evite un lugar inestable.
- No coloque ningún objeto en la unidad.
- No instale la unidad en un lugar cerrado, como una librería.
- Instale la unidad en una posición alejada de las paredes u otros dispositivos para asegurar la disipación de calor eficaz desde el interior de la unidad.
- Asegúrese de que el lugar de instalación sea lo suficientemente resistente como para soportar el peso total de la unidad y el sistema. (⇒ 23)
- Tenga en cuenta que la unidad puede ser dañada por el humo de cigarrillos o la humedad de un humidificador ultrasónico.

■ Condensación

Piense en coger una botella fría de un refrigerador. Si la deja en una habitación durante un tiempo, se formarán gotas de rocío en la superficie de la botella. Este fenómeno se llama "condensación".

- Condiciones que causan condensación
 - ◇ Cambio rápido de temperatura (causada por pasar de un lugar caliente a un lugar frío o viceversa, un enfriamiento o calentamiento rápido, o la exposición directa al aire frío)
 - ◇ Humedad alta en una habitación con mucho vapor, etc.
 - ◇ Temporada de lluvias
- La condensación puede dañar la unidad. Si se ha producido, apague la unidad y déjela hasta que se adapte a la temperatura ambiente (aproximadamente de 2 a 3 horas).

Ajuste

Equilibrio horizontal

Preparación

- En primer lugar, retire la tapa contra el polvo.
- Retire la tapa de la aguja con cuidado de no estropear la aguja (⇒ 18), y luego suelte la abrazadera del brazo.
- Baje la palanca de bajada.
- Gire el control antideslizamiento a "0".

1 Libere el brazo sonoro del apoyo del brazo y ajuste el balance horizontal girando el contrapeso. Sujete el brazo sonoro y gire el contrapeso en la dirección de la flecha para ajustar el balance hasta que el brazo esté aproximadamente horizontal.

- Tenga cuidado de no permitir que la punta de la aguja toque el plato giratorio o la unidad principal.

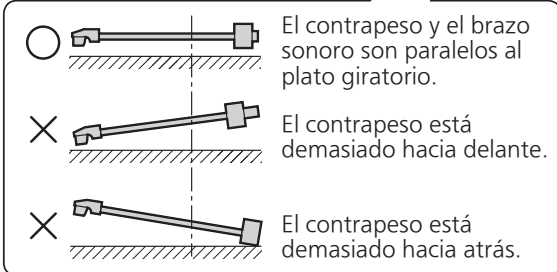
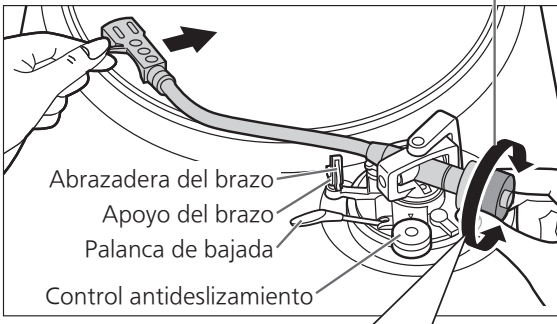
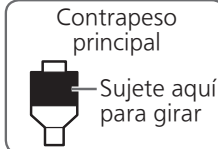

Presión de la aguja

Preparación

- Vuelva a poner el brazo sonoro en el apoyo del brazo y fíjelo con su abrazadera.

1 Gire el control de presión de la aguja hasta que "0" llegue a la línea central de la parte posterior del brazo sonoro.

- Sujete el contrapeso sin que se mueva al hacer esto.

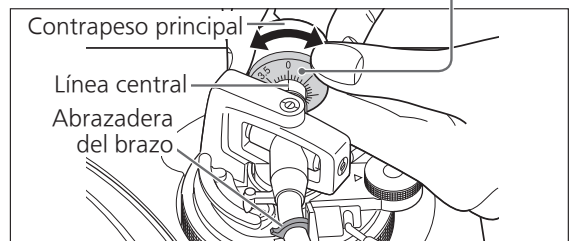
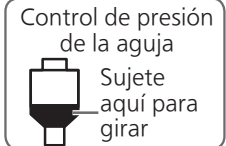

Nota

- Presión de la aguja del cartucho suministrado: 1,8 g
- Cuando utilice un cartucho vendido por separado, consulte la guía del usuario de su cartucho para conocer la presión adecuada de la aguja.

2 Gire el contrapeso para ajustar la presión apropiada de la aguja para el cartucho.

- El control de presión de la aguja girará junto con el contrapeso.
- Gire hasta que la línea central apunte a la presión de la aguja apropiada.

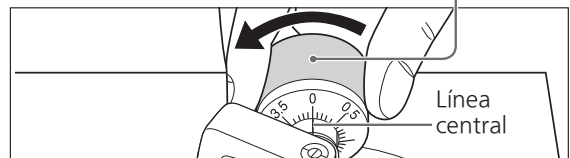
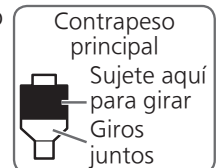

Antideslizamiento

1 Gire el control antideslizamiento para ajustarlo al mismo valor que el del control de presión de la aguja.

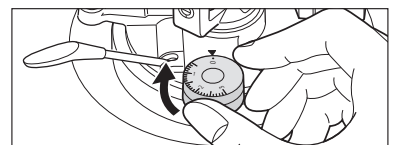

Nota

- Para presiones de aguja de 3 g o más, ajustar el control antideslizante a "3".

Ajuste (continuación)

Altura del brazo sonoro

Haga este ajuste sólo si el cartucho que está utilizando lo hace necesario.

Preparación

- Ponga un disco en el plato giratorio.

1 Suelte el bloqueo del brazo.

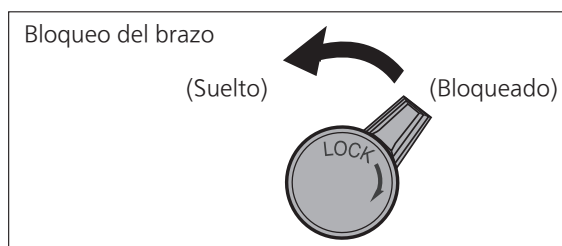

2 Ajuste la altura con el ajustador de la altura del brazo.

Ajuste la altura del brazo hasta que el brazo sonoro se vuelva paralelo a un disco.

- ① Utilice la siguiente tabla como referencia para encontrar la marca de posición adecuada para la altura de su cartucho.

(Para la cápsula de la cabeza suministrada)

	Altura del cartucho (H) en milímetros	Posición del control de altura
	14	0
	15	1
	16	2
	17	3
	18	4
	19	5
	20	6

- Altura del cartucho suministrado AI. = 18 (mm)
(Posición del control de altura : 4)

- ② Sostenga el ajustador de la altura del brazo y deslícelo hacia arriba o hacia abajo para alinear la marca de posición con la línea de índice. 0 a 6 mm están marcados en el ajustador de la altura del brazo.

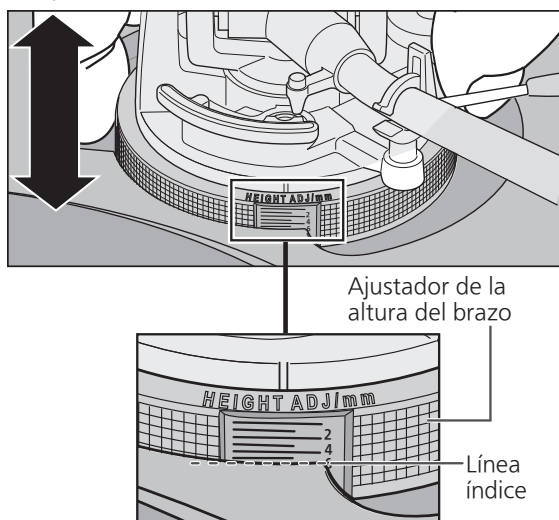

- Cuando compruebe la línea índice del ajustador de la altura del brazo, compruebe con sus ojos en el mismo nivel.

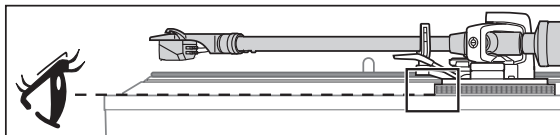

■ Cuando no conoce la altura del cartucho (H) o cuando no va a utilizar la cápsula de la cabeza suministrada

Retire la tapa de la aguja con cuidado de no estropear la aguja, y luego suelte la abrazadera del brazo.

Baje la palanca, apoye la aguja en un disco y ajuste el control de altura hasta que el brazo sonoro y el disco estén paralelos.

- Si la altura del cartucho (H) es demasiado pequeña para hacer que sean paralelos entre sí, añada un "cartucho espaciador" (no suministrado).

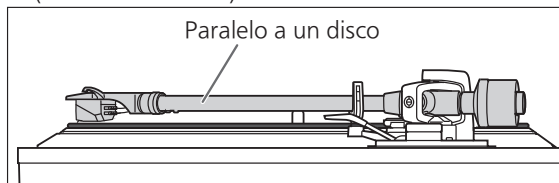

3 Una vez finalizado el ajuste de la altura del brazo, bloquee el brazo girando el botón de bloqueo del brazo.

- Asegúrese de girar la perilla de bloqueo del brazo hasta el final tal como se muestra en la figura siguiente. Puede que tenga que aplicar un poco de fuerza para hacerlo.

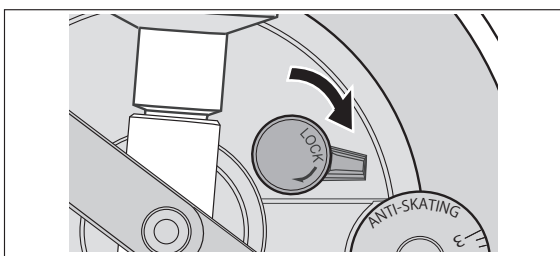

Atención

- Tenga cuidado de no dañar la punta de la aguja.
- No utilice el producto con el bloqueo del brazo liberado.
- Para un ajuste más preciso, use un nivel (no incluido) para ajustar la altura del brazo de tal modo que el cartucho esté paralelo a un disco.

Altura de elevación del brazo

Realice un ajuste según su cartucho si es necesario.

Preparación

- Ponga un disco en el plato giratorio.
- Retire la tapa de la aguja con cuidado de no estropear la aguja (⇒ 18), y luego suelte la abrazadera del brazo.
- Levante la palanca de bajada y mueva el brazo sonoro para ponerlo encima del disco.

1 Compruebe la altura de elevación del brazo (distancia entre la punta de la aguja y la superficie del disco).

Si es necesario un ajuste, vaya al paso 2.

- La altura de elevación del brazo está ajustado de fábrica en 8 a 13 mm.

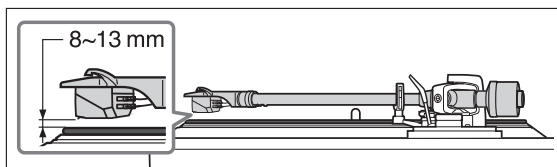

2 Vuelva a poner el brazo sonoro en el apoyo del brazo y fíjelo con su abrazadera. Gire el tornillo de ajuste.

- Al girar el tornillo hacia la derecha disminuye la altura de elevación del brazo.
- Al girar el tornillo hacia la izquierda aumenta la altura de elevación del brazo.

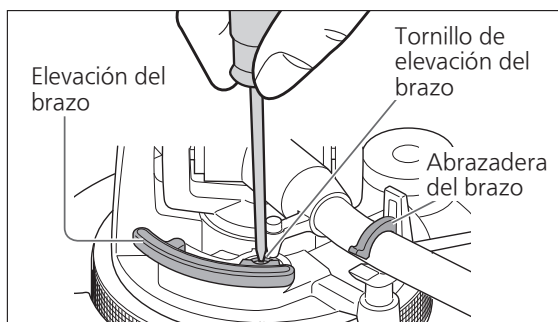

Reproducción de discos

Preparación

- *1. Ponga un disco (no incluido) en el plato giratorio.
- *2. Retire la tapa de la aguja y suelte la abrazadera del brazo.

1 Pulse [⏻/⏪] para encender la unidad.

La luz estroboscópica se enciende.
33-1/3 rpm se selecciona automáticamente y el indicador [33] se enciende.

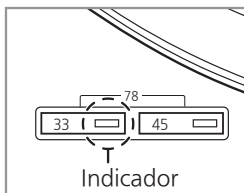
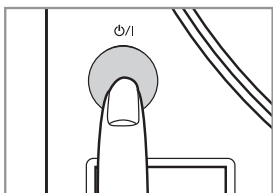

2 Pulse [START-STOP].

El plato giratorio empieza a girar.

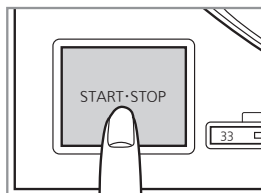

Atención

- No pulse [START-STOP] cuando se retira el plato giratorio.
Si ha pulsado accidentalmente [START-STOP]
 - El indicador del botón de selección de velocidad ([33] o [45]) comienza a parpadear.
⇒ Si está parpadearo, pulse [⏻/⏪] para apagar la unidad, coloque el plato giratorio y, a continuación, pulse de nuevo [⏻/⏪] para encender la unidad.
- Encienda o apague la unidad con el volumen del dispositivo conectado ajustado al mínimo.

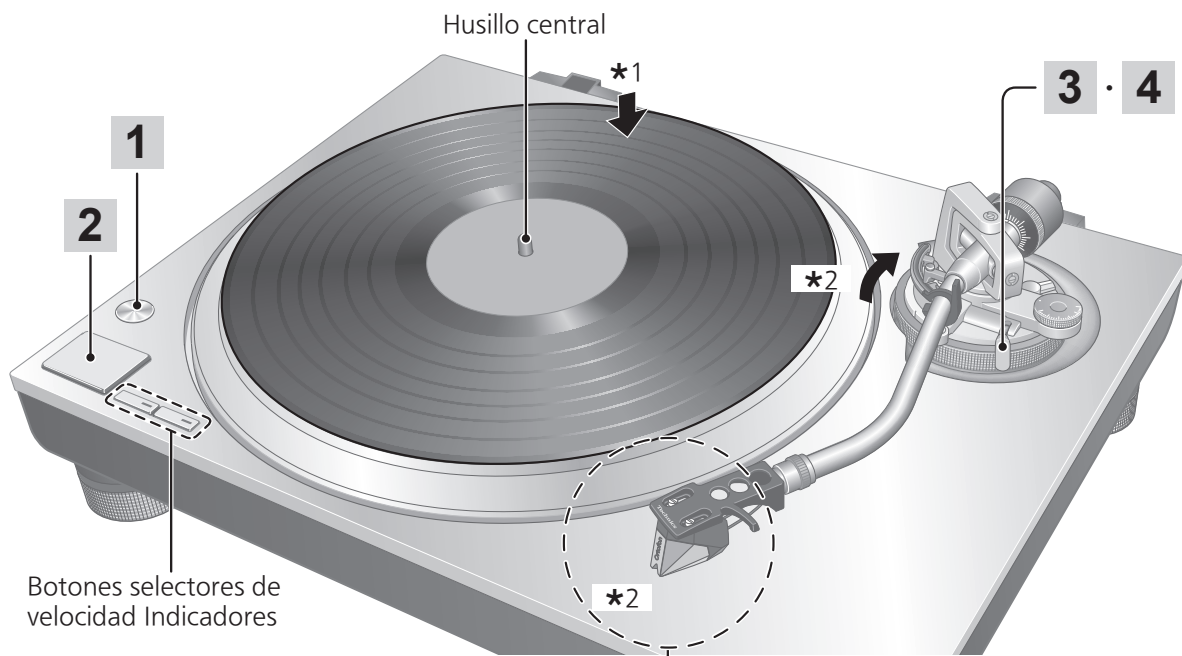

Botones selectores de velocidad Indicadores

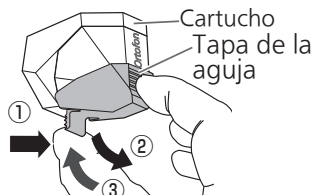

■ Extracción de la cubierta de la aguja

Sostenga la cubierta de la aguja por delante y por detrás y, mientras presiona el pestillo en la parte trasera (1) incline hacia abajo lentamente la cubierta de la aguja (2).

■ Colocación de la cubierta de la aguja

Sujete la cubierta de la aguja por la parte delantera y trasera, alinee con la parte frontal del cartucho y levántela lentamente (3) teniendo cuidado de no dañar la aguja.

3 Levante la palanca de bajada y mueva el brazo sonoro para ponerlo encima del disco.

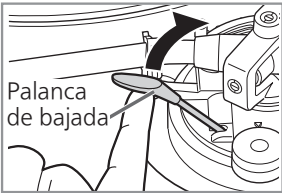

4 Baje lentamente la palanca de bajada.

El brazo sonoro se mueve hacia abajo lentamente.

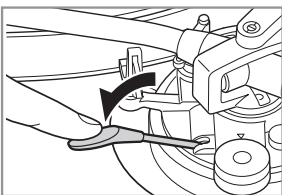

Se inicia la reproducción.

■ Para detener temporalmente la reproducción

Levante la palanca de bajada.

- La aguja se levanta del disco.
- Para iniciar de nuevo la reproducción, baje la palanca.

■ Cuando termina la reproducción

- ① Después de levantar la palanca de bajada para devolver el brazo sonoro al apoyo del brazo, bájela completamente.
- ② Presione [START-STOP] (inicio-parada). El freno electrónico detiene suavemente el plato giratorio.
- ③ Pulse [⏻/1] para apagar la unidad.
- ④ Sujete el brazo sonoro con la abrazadera.
- ⑤ Coloque de nuevo la cubierta de la aguja (para proteger la punta de la aguja).

■ Función de elevación automática

Esta función eleva automáticamente el brazo sonoro una vez que el disco termina de reproducirse. Evita que se reproduzca repetidamente el último surco. (No detiene la rotación del plato giratorio). Esta función requiere el siguiente ajuste para activarse.

Ajuste: Con la unidad apagada, coloque el interruptor de elevación automática situado en la parte trasera en "ON".

- Después de un levantamiento automático, asegúrese de realizar los pasos ① a ⑤ descritos anteriormente en "Cuando termina la reproducción".

Atención

- Dependiendo del disco, puede pasar algún tiempo entre la finalización de la reproducción y el funcionamiento de la elevación automática, o puede funcionar mientras el disco aún se está reproduciendo. Si se levanta el brazo sonoro durante la reproducción, coloque el interruptor de la elevación automática en "OFF".
- La función de elevación automática podría no funcionar normalmente. Para que la función de elevación automática funcione normalmente, la palanca de bajada debe estar completamente bajada después de que el brazo sonoro regrese al apoyo del brazo tras finalizar la reproducción.

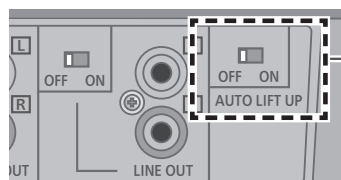

Interruptor de elevación automática

■ Al reproducir discos EP

- Pulse el botón de selección de velocidad [45] (se ilumina [45]).
- Coloque el adaptador de discos EP sobre el husillo central.

■ Al reproducir discos SP

- Presione los botones de selección de velocidad [33] y [45] al mismo tiempo (78 rpm : se ilumina [33] y [45]).

■ Al usar un estabilizador de discos (no incluido)

- Consulte el manual de instrucciones del estabilizador del disco.
- Peso máximo: 1 kg

Mantenimiento

■ Cuidado de las partes

Limpie a fondo el polvo de la aguja y del disco.

- Retire la cápsula de la cabeza con el cartucho y limpie la aguja con un cepillo suave. Pase el cepillo desde la base hacia la punta.
- Use un limpiador de discos para mantener sus discos limpios.

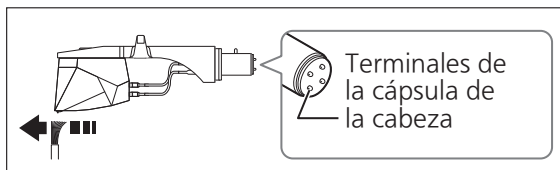

Limpie de vez en cuando los terminales de la cápsula de la cabeza.

Limpie los terminales de la cápsula de la cabeza con un paño suave y coloque la cubierta de la cápsula de la cabeza en el brazo de tono.

Baje el volumen del amplificador o apague el amplificador antes de montar o desmontar la cápsula de la cabeza.

Si se mueve la cápsula de la cabeza mientras el volumen está subido sus altavoces pueden estropearse.

■ Limpieza de la tapa contra el polvo y el gabinete

Limpie la tapa contra el polvo y el gabinete con un paño suave.

No toque el tablero durante la limpieza. De lo contrario, el reproductor podría fallar.

Cuando hay mucha suciedad, exprima un paño mojado con fuerza para limpiar la suciedad, y luego limpie con un paño suave.

- No utilice disolventes, incluidos benceno, diluyente, alcohol, detergentes de cocina, limpiadores químicos, etc. Esto podría causar la deformación de la carcasa exterior o el deterioro del revestimiento.
- No limpie el polvo de la tapa contra el polvo mientras reproduce un disco. Esto puede causar electricidad estática. Esta electricidad estática puede ser la causa de que el brazo sonoro sea atraído hacia la tapa contra el polvo.

■ Desplazamiento de la unidad

Embale la unidad en el material de embalaje original.

Conserve los materiales de embalaje una vez extraídas las mercancías.

Si no tiene el embalaje original, haga lo siguiente:

- Retire el plato giratorio y su almohadilla y envuélvalos cuidadosamente.
- Retire la cápsula de la cabeza y el contrapeso del brazo sonoro y envuélvalo con cuidado.
- Sujete el brazo sonoro en su apoyo y fíjelo con cinta adhesiva.
- Envuelva cuidadosamente la unidad principal en una manta o en papel.

Reembalaje

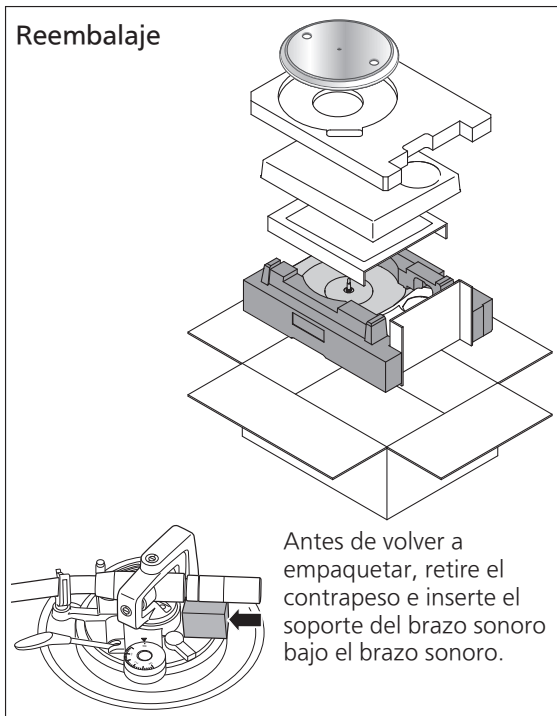

■ Símbolo WEEE

Desecho del producto fuera de los países de la UE



Este símbolo es válido sólo dentro de la UE.

Póngase en contacto con una oficina gubernamental local o con su distribuidor para confirmar una forma de disposición correcta.

Sustitución del cartucho

El cartucho puede sustituirse por uno de su preferencia.

Extracción del cartucho suministrado

- 1 Coloque la cubierta de la aguja (⇒ 18) y afloje la tuerca de bloqueo para retirar el brazo sonoro de la cápsula de la cabeza.
- 2 Afloje los tornillos de montaje del cartucho para extraer el cartucho suministrado de la cápsula de la cabeza.
 - Use un destornillador plano mini comercialmente disponible (4 mm).
 - Tenga cuidado de no tocar la punta de la aguja.
- 3 Extraiga los cables de los terminales.
 - Tenga cuidado de no cortar los cables.

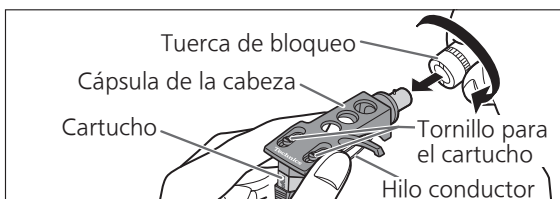

Colocación del cartucho

- 1 Coloque un cartucho (comprado en la tienda) provisionalmente.

Siga las instrucciones de sustitución del cartucho para conectarlo correctamente a la cápsula de la cabeza, y apriete los tornillos ligeramente.

- Si los tornillos de montaje están incluidos en el cartucho, úselos.
- Al reproducir discos SP, use un cartucho para discos SP.
- Use un destornillador plano mini comercialmente disponible (4 mm).
- Tenga cuidado de no tocar la punta de la aguja.

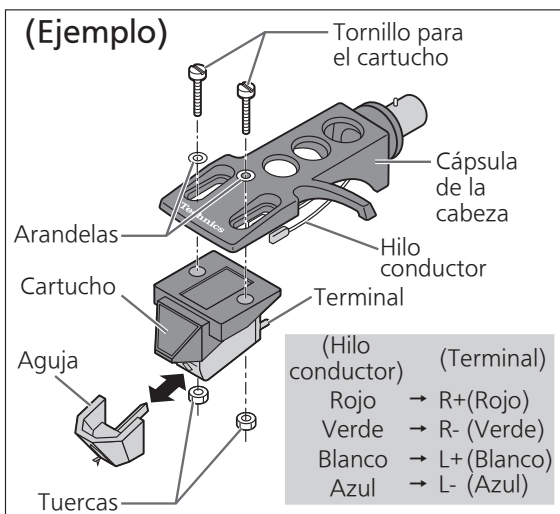

2 Ajuste el saliente.

- Tenga cuidado de no tocar la punta de la aguja.

- 1 Mueva el cartucho para ajustar la proyección de tal manera que la punta de la aguja esté a 52 mm del extremo de montaje de la cápsula de la cabeza, tal como se muestra en la imagen siguiente.

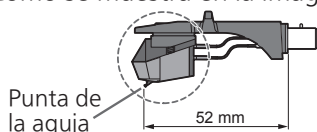

- 2 El cartucho debe estar paralelo en la cápsula de la cabeza cuando se observa desde la parte superior y lateral (la ilustración muestra la vista superior).

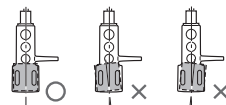

- 3 Apriete el tornillo para el cartucho.

- Tenga cuidado de no permitir que el cartucho se deslice fuera de lugar.

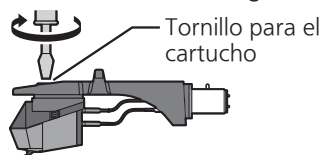

Colocación de la cápsula de la cabeza

- 3 Monte la cápsula de la cabeza con el cartucho en el brazo sonoro. Mantenga la cápsula de la cabeza horizontal y apriete la tuerca de bloqueo.

- Tenga cuidado de no tocar la punta de la aguja.

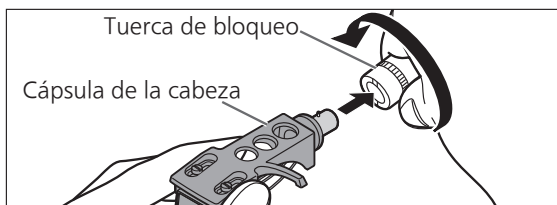

Atención

- Guarde los tornillos, arandelas y tuercas retirados de manera que no se pierdan.
- Esta unidad es para usar con cartuchos tipo MM. Los terminales de salida externos no se pueden usar cuando se utilizan con un cartucho de tipo MC.

Guía para la localización de las fallas

Solución de problemas Antes de solicitar el servicio, realice las siguientes comprobaciones. Si tiene dudas acerca de ciertos puntos de comprobación, o si las soluciones indicadas en la tabla no solucionan el problema, póngase en contacto con su distribuidor.

No se conecta la alimentación.

- ¿Está conectado el cable de alimentación de CA?
→ Conéctelo firmemente. (⇒ 12)

Hay potencia pero no sonido, el sonido es débil o anormal, alto y con calidad de sonido distorsionada.

- ¿Son correctas las conexiones del dispositivo y las conexiones PHONO o de los terminales de salida externos?
→ Conecte los terminales de salida PHONO (audio) con los terminales de entrada PHONO del amplificador. (⇒ 13)
→ Conecte los terminales de salida externos a los terminales de entrada externos del amplificador. (⇒ 12)
- ¿Está correctamente ajustado el interruptor de salida externa?
→ Cuando conecte los terminales de salida externos, coloque el interruptor de salida externo en "ON". (⇒ 12)

Los sonidos izquierdo y derecho están invertidos.

- ¿Están invertidas las conexiones de los cables estéreo al amplificador o receptor?
→ Compruebe bien todas las conexiones. (⇒ 12, 13)
- ¿Son correctas las conexiones de los hilos conductores de la cápsula de la cabeza a los terminales del cartucho?
→ Compruebe bien todas las conexiones. (⇒ 21)

Durante la reproducción se escucha un sonido bajo y continuo (zumbido o interferencia), ruido o un sonido emergente.

- ¿Hay algún otro aparato o sus cables de alimentación de CA próximos al cable estéreo?
→ Separe los aparatos y sus cables de alimentación de CA de esta unidad.
- ¿Está conectado el cable de tierra?
→ Cuando conecte los terminales de salida PHONO (audio), conecte correctamente el cable de tierra PHONO. (⇒ 13)
- Les connecteurs de sortie PHONO et de sortie externe sont-elles connectées simultanément à l'appareil connecté ?
→ Connectez les unes ou les autres. (⇒ 12, 13)

El indicador del botón selector de velocidad [33] o [45] parpadea.

Realice la siguiente operación cuando el indicador del botón selector de velocidad [33] o [45] parpadea.

El síntoma puede ser mejorado.

- ① Pulse [⏻/⏹] para apagar la unidad.
 - ② Extraiga la clavija de alimentación, espere tres segundos o más y, a continuación, insértela nuevamente.
 - ③ Appuyez sur [⏻/⏹] pour mettre en marche l'unité et appuyez sur [START-STOP] pour faire pivoter le plateau.
- Si el indicador del botón selector de velocidad parpadea de nuevo, compruebe cuál está parpadeando y póngase en contacto con nuestro servicio técnico.

Especificaciones

Generalidades

Alimentación	110 - 240 V CA, 50/60 Hz
Consumo	8,0 W (Encendido) Aprox. 0,2 W (Apagado)
Dimensiones (An. × Al. × Pr.)	453 x 169 x 372 mm
Peso	Aprox. 9,9 kg
Temperatura de funcionamiento	0 °C a +40 °C
Humedad de funcionamiento	35 % a 80 % HR (sin condensación)

Sección del plato giratorio

Método de accionamiento	Accionamiento directo
Motor	Motor de CC sin escobillas
Plato giratorio	Latón y aluminio fundido a presión combinado Diámetro: 332 mm Peso: Aprox. 2,0 kg (incluyendo una lámina de goma)
Velocidades del plato giratorio	33-1/3 rpm, 45 rpm, 78 rpm
Por motor de arranque	0,18 N·m (1,8 kg·cm)
Características de establecimiento	0,7 s. a partir de reposo a 33-1/3 rpm
Sistema de frenado	Freno electrónico
Fluctuaciones y trémolo	0,025% W.R.M.S.

Sección del brazo sonoro

Tipo	Tipo con contrapeso estático
Longitud efectiva	230 mm
Parte saliente	15 mm
Ángulo de error de seguimiento	Inferior a 2° 32' (en el surco exterior de un disco de 30 cm) Inferior a 0° 32' (en el surco interior de un disco de 30 cm)
Ángulo de descentramiento	22°
Margen de ajuste de la altura del brazo	0 - 6 mm
Margen de ajuste de presión de la aguja	0 - 4 g (lectura directa)
Peso de la cápsula de la cabeza	Aprox. 7,6 g
Margen de peso de cartucho utilizable	(sin contrapeso auxiliar) 5,6 - 12,0 g 14,3 - 20,7 g (incluyendo cápsula) (con contrapeso auxiliar) 10,0 - 16,4 g 18,7 - 25,1 g (incluyendo cápsula)
Terminal de la cápsula de la cabeza	Clavija con terminal de 4 pines de 1,2 mm ø

Sección del ecualizador phono

Ganancia	37 dB
----------	-------

Sección de la cellule

Tipo	Tipo de MM
Tensión de salida	5,5 mV
Peso	7,2 g
Presión de la aguja	1,8 g

Las especificaciones están sujetas a cambios sin previo aviso.

Indledning

Tak fordi du har købt dette apparat.

Læs denne vejledning omhyggeligt, før du bruger dette produkt, og gem denne vejledning til fremtidig brug.

- Om beskrivelserne i denne betjeningsvejledning
 - Sidehenvisninger er angivet som "(⇒ 00)".
 - De viste illustrationer kan afvige fra din enhed.

Funktioner

Direkte drivmotor uden kerne for opnåelse af høj præcision, stabil rotation og høj pålidelighed

- Stabil rotation opnås ved at kombinere den direkte drivmotor uden kerne, der reducerer mindre vibration under rotation, med motorstyringsteknologien, der skifter drevtilstand alt efter motorens driftsstatus.
- Ud over at tilvejebringe fremragende ydeevne kræver den direkte drivmotor ingen udskiftning eller vedligeholdelse af reservedele.

Lejer med høj præcision til meget følsom tonearm

- Det maskinskårne leje med høj præcision, der anvendes i tonearmens leje med suspendering af kardanophæng giver mulighed for høj grad af indledende reaktionsfølsomhed og nøjagtig sporing af musiknumre.

Funktion for automatisk hævning af tonearmen

- Denne enhed er udstyret med en funktion for automatisk hævning til automatisk at hæve tonearmen, når pladen er færdigafspillet.

Komplet pakke, herunder følgende, til nydelse af pladeafspilning

- Indbygget grammofonequalizer-forstærker, der er kompatibel med en bred vifte af enheder.
- Pickup af MM-typen i høj kvalitet.

Indhold

● Før brug

Sikkerhedsforanstaltninger	04
Tilbehør	07
Navn på delene	08

Før brug

● Kom godt i gang

Samling af pladespilleren.....	10
● Før montering af pladespiller	11
● Montering af pladespilleren.....	11
● Montering af plademåtten	11
● Montering af pickup-huset	11
● Montering af kontravægten	11
● Demontering af pladetallerkenen	11
Tilslutning og opstilling.....	12
● Tilslutning til en integreret forstærker eller komponentsystem (Tilslutning af eksterne udgange Tilslutning af PHONO-udgange)	12
● Opstilling.....	14
● Montér støvlåget.....	14
Justering	15
● Vandret balance	15
● Nåletryk	15
● Antiskating.....	15
● Armhøjde.....	16
● Lift-højde.....	17

Kom godt i gang

● Afspilning

Afspilning af plader	18
----------------------------	----

Afspilning

● Vedligeholdelse

Vedligeholdelse.....	20
Udskiftning af pickuppen	21
Fejlfindingsoversigt	22
Specifikationer	23

Vedligeholdelse

Sikkerhedsforanstaltninger

ADVARSEL

Apparat

- For at mindske risikoen for brand, elektrisk stød eller produktskade,
 - Dette apparat må ikke udsættes for regn, fugt, dryp eller sprøjt.
 - Genstande, der indeholder væsker, såsom vaser, må ikke placeres oven på apparatet.
 - Brug kun anbefalet tilbehør.
 - Dæksler må ikke fjernes.
 - Du må ikke selv reparere dette apparat. Vedligeholdelse må udelukkende udføres af kvalificerede teknikere.
 - Pas på, at der ikke falder metalgenstande ned i apparatet.
 - Anbring ikke tunge genstande på dette apparat.

Strømforsyningsledning (vekselstrøm)

- For at mindske risikoen for brand, elektrisk stød eller produktskade,
 - Sørg for, at strømforsyningsspændingen svarer til den spænding, der er angivet på apparatet.
 - Indsæt stikproppen helt ind i stikdåsen eller elkontakten.
 - Lad være med at bøje eller trække i ledningen eller stille tunge genstande på den.
 - Rør ikke stikket med våde hænder.
 - Hold fast på stikproppen, når du trækker ledningen ud.
 - Brug aldrig en ødelagt stikprop eller stikdåse.
- Strømkvikket anvendes til at afbryde enheden med. Installer denne enhed så strømkvikket øjeblikkeligt kan tages ud af stikkontakten.
- Sørg for, at jordstiften i netstikket er korrekt tilsluttet for at undgå elektrisk stød.
 - Et apparat med KLASSE I-konstruktion skal sluttes til en jordet stikkontakt i væggen.

FORSIGTIG!

Apparat

- Kilder til åben ild, såsom tændte stearinlys, må ikke anbringes oven på enheden.
- Dette apparat kan modtage radiointerferens under brug pga. af tændte mobiltelefoner. Hvis der forekommer interferens, skal du øge afstanden mellem dette apparat og mobiltelefonen.
- Dette apparat er beregnet til brug i tropiske temperaturer.
- Læg ikke nogen genstande på denne enhed. Enheden bliver varm, når den er tændt.

Placering

- Anbring dette apparat på en plan, vandret overflade.
- For at mindske risikoen for brand, elektrisk stød eller produktskade,
 - Dette apparat må ikke installeres eller anbringes i en reol, et indbygget skab eller et andet aflukket område. Sørg for god ventilation til apparatet.
 - Ventilationshullerne må ikke tilstoppes med aviser, duge, gardiner og lignende genstande.
 - Dette apparat må ikke udsættes for direkte sollys, høje temperaturer, høj luftfugtighed eller kraftige vibrationer.
- Sørg for, at anbringelsesstedet er stærkt nok til at bære vægten af denne enhed (⇒ 23).
- Løft eller transportér ikke denne enhed ved at holde i nogle af knopperne. Det kan medføre, at denne enhed falder ned, og det kan resultere i en personskade eller funktionsfejl.
- Hold alle IC-kort eller magnetkort, såsom kreditkort, væk fra pladespilleren.
 - Ellers kan IC-kort eller magnetkort blive ubrugelige som følge af magnetisk kraft.

**Indsamling af elektronikskrot****Kun for Den Europæiske Union og lande med retursystemer**

Dette symbol på produkter, emballage og/eller ledsagedokumenter betyder, at brugte elektriske og elektroniske produkter ikke må blandes med almindeligt husholdningsaffald.

For korrekt behandling, indsamling og genbrug af gamle produkter, skal du tage dem til indsamlingssteder i overensstemmelse med den nationale lovgivning.





Ved at skaffe sig af med dem på korrekt vis hjælper du med til at spare værdifulde ressourcer og forhindre eventuelle negative påvirkninger af menneskers sundhed og miljøet.

Ønsker du mere udførlig information om indsamling og genbrug skal du kontakte din kommune.

Usagkyndig bortskaffelse af elektronikskrot kan eventuelt udløse bødeforlæggelse.

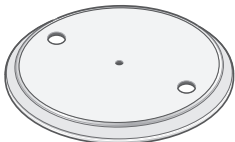
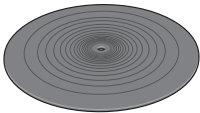
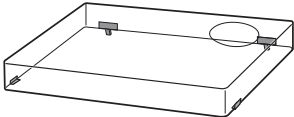
Tilbehør

For at forhindre beskadigelse under transport er noget af udstyret demonteret. Kontrollér, at alt tilbehøret er med og kryds af. (Nogle dele af tilbehør leveres i en taske).

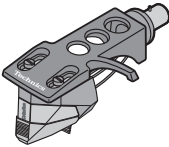
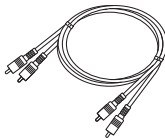
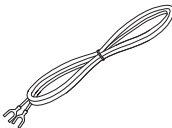
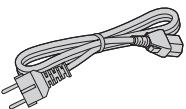
<p>Pladetallerken (1 stk.) SL-1500CEG-S : (TYL0302) SL-1500CEG-K : (TYL0359)</p> 	<p>Plademåtte (1 stk.) (RGS0008)</p> 	<p>Støvlåg (1 stk.) (TTFA0457)</p> 
<p>EP-adapter (1 stk.) SL-1500CEG-S : (TPH0340) SL-1500CEG-K : (TPH0339)</p> 	<p>Kontravægt (1 stk.) SL-1500CEG-S : (TYL0361) SL-1500CEG-K : (TYL0295)</p> 	<p>Ekstra kontravægt (1 stk.) (TYL0362)</p> 
<p>Pickup-hus med pickup (1 stk.) (TYL0360)</p>  <p>Pickup-huset leveres med en pickup, der svarer til "ortofon 2M, rød".</p>	<p>PHONO-kablerne (1 stk.) (K4EY4YY00003)</p> 	<p>PHONO-jordledningen (1 stk.) (K4EY1YY00189)</p> 
<p>Netledning (1 stk.) (K2CM3YY00055)</p> 		

- Tilbehørets modelnumre er gældende fra marts 2019. Specifikationerne kan ændres uden varsel.
- Opbevar emballagen, når du har taget varerne ud af den. Du skal bruge den, hvis du skal bære produktet langt.
- Følg de lokale regler ved bortskaffelse af produktet.
- Brug ikke nogen anden netledning, PHONO-kabel og PHONO-jordledning end de medfølgende.
- Hold pickup'en, den ekstra kontravægt, møtrikker, skruer og skiver utilgængeligt for børn for at undgå at de sluges.
- Illustrationer og figurer i denne brugervejledning forestiller sølvkabinettet.
- Nålen er en forbrugsvare.
Ved udskiftning skal du købe ortofon "nål 2M, rød".

Navn på delene

Tal såsom (⇒ 18) angiver sidehenvisninger.

Forside

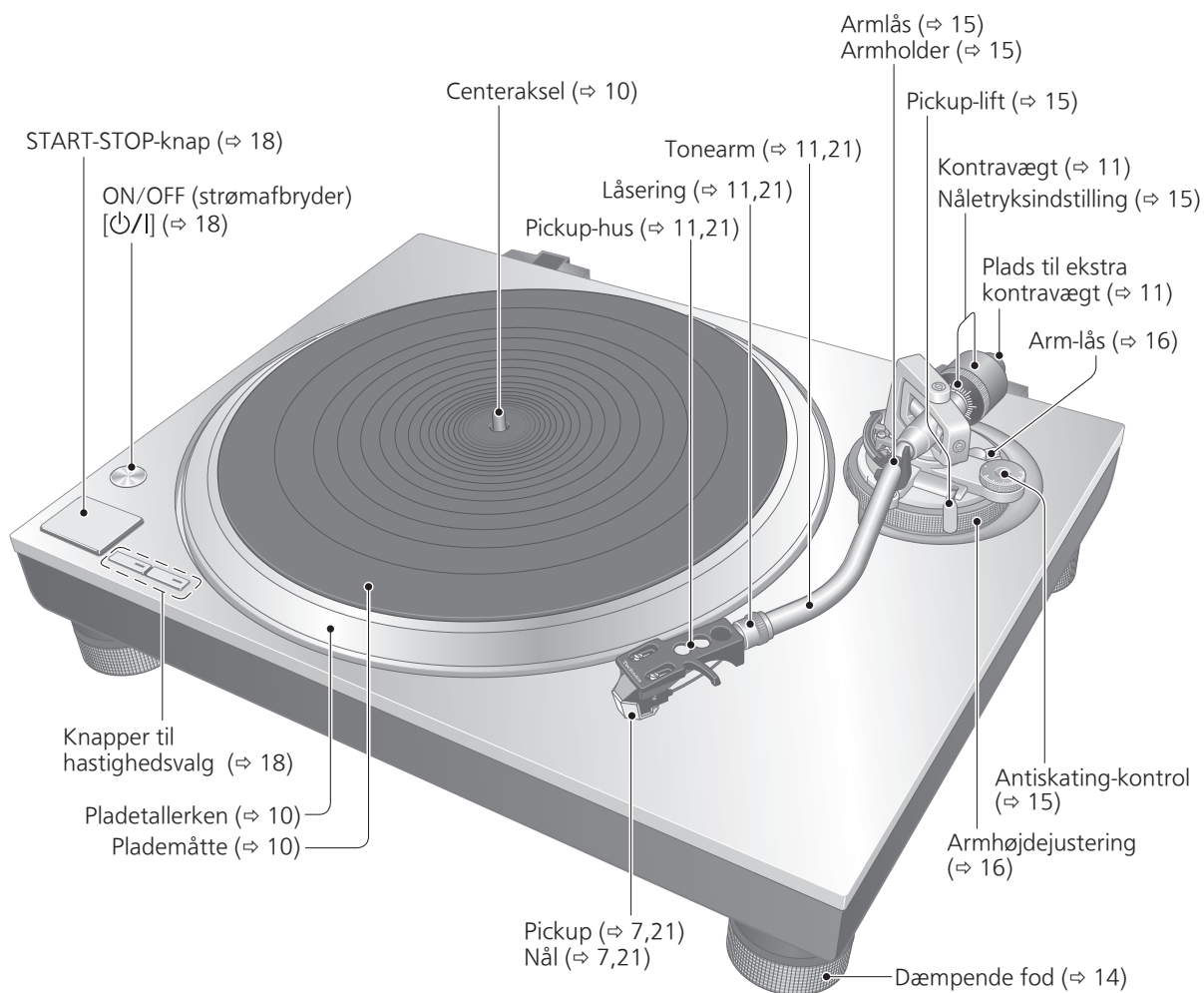

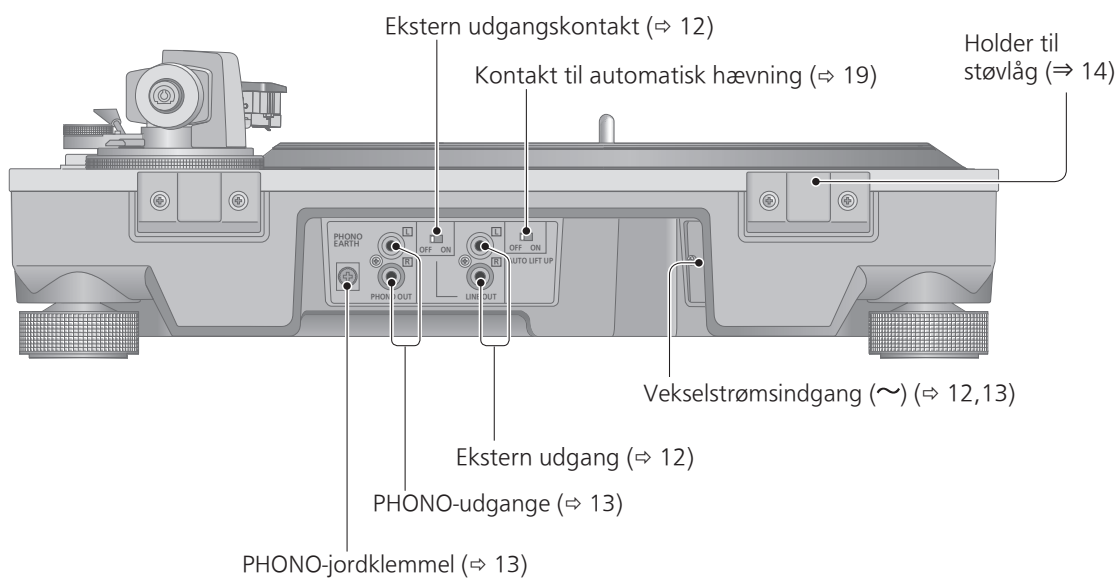

Samling af pladespilleren (fortsat)

For at forhindre beskadigelse under transport er noget af udstyret demonteret. Pladespilleren bør samles i den beskrevne rækkefølge.

Bemærk

- Før opsætning skal du sætte beskytteren til nålen på for at beskytte spidsen af nålen (⇒ 18), sætte tonearmen tilbage i armløseren og fastgøre den med armlåsen.
- Netledningen må ikke tilsluttes, før pladespilleren er samlet.
- Ved montering af pladespilleren skal du forhindre, at der kan komme fremmedlegemer ind mellem hovedenheden og pladespilleren.
- Du må ikke røre ved pladespillerens basisplade eller ridse den.

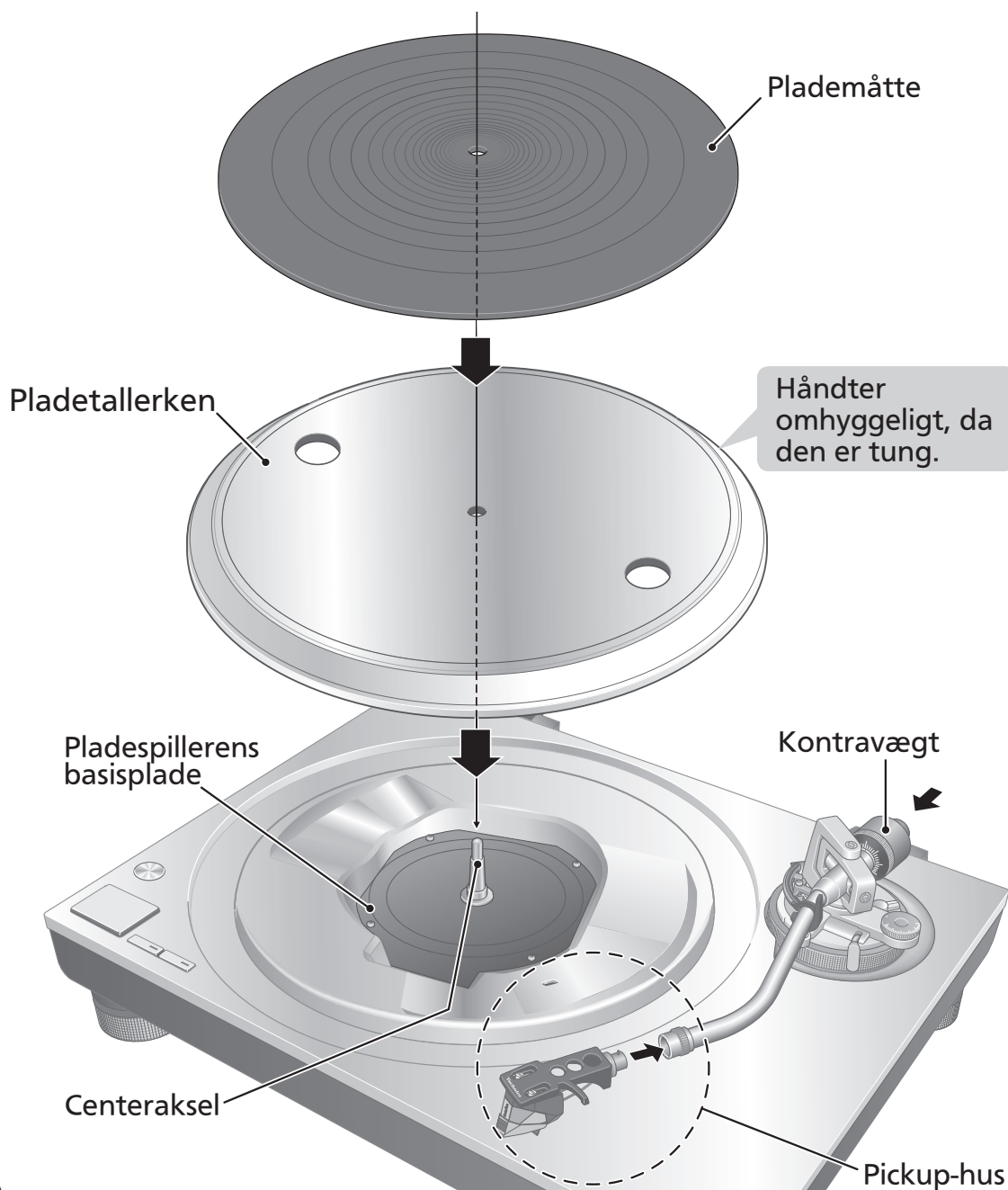

Før montering af pladespiller

1 Fjern magnetdækslet fra pladespilleren.

- Der er en magnet med dæksel på bagsiden af pladespilleren. Fjern magnetdækslet før montering på hovedenheden.

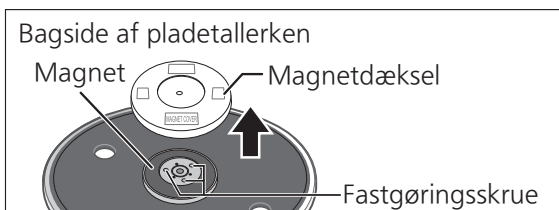

Bemærk

- Hold magnetfølsomme genstande, såsom magnetkort og armbåndsurs, væk fra magneten.
- Undgå, at pladetallerkenen kan ramme hovedenheden eller falde af. Undgå, at der sætter sig støv eller jernpulver fast på magneten på bagsiden.
- Rør ikke ved fastgøringskrue (tre steder) på pladetallerkenen. Den klassificerede ydeevne kan ikke garanteres, hvis de er ude af position.

Montering af pladespilleren

2 Sæt langsomt pladetallerkenen på centerakselen.

Bemærk

- Vær forsigtig ved håndtering af pladetallerkenen, da den er tung.
- Hold fingrene væk, så de ikke kommer i klemme.
- Tør fingeraftryk og snavs med en blød klud.

Montering af plademåtten

3 Læg plademåtten på pladetallerkenen.

Montering af pickup-huset

4 Montér pickup-huset med påsat pickup på tonearmen.

Hold pickup-huset vandret og stram låseringen.

- Pas på ikke at røre ved nålespidsen.

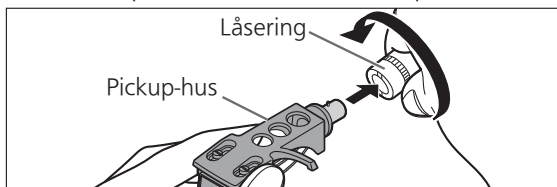

Montering af kontravægten

5 Montér kontravægten på den bageste ende af tonearmen.

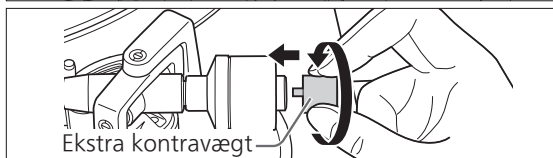
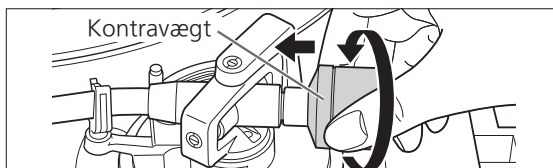

- Montér den medfølgende ekstrakontravægt bag på tonearmen i henhold til vægten på din pickup. For justerbare områder for pickup-egenvægt, se "Anvendelig pickup-egenvægt". (→23)

NB

- Indersiden af kontravægten er smurt.

Demontering af pladetallerkenen

Som det fremgår af figuren til højre skal du sætte fingrene i de to huller på pladetallerkenen, holde centerakselen nede og fjerne pladetallerkenen i opadgående retning.

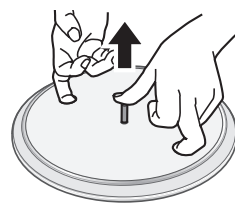

Tilslutning og opstilling

- Tilslut ikke både PHONO-udgang og eksterne udgange samtidigt til en tilsluttet enhed (forforstærker, komponentsystem osv.). Samtidig tilslutning kan medføre støj og/eller smældende lyd.
- Sluk for alle apparater og træk netledningens stik ud af stikkontakten, før du foretager nogen tilslutninger.
- Anvend ikke den eksterne udgangskontakt, og tilslut eller frakobl ikke kabler, når enheden er tændt.
- Ved tilslutning af PHONO-udgangene skal du sørge for at tilslutte PHONO-jordledningen. Ellers kan der forekomme brummen i lysnettet (summende støj).
- Se også den tilsluttede enheds betjeningsvejledning.

Tilslutning til en integreret forstærker eller komponentsystem

Tilslutning af eksterne udgange

- 1** Sluk for enheden og den tilsluttede enhed, og tag netledningen ud af stikkontakten.
- 2** Tilslut PHONO-kablet til enhedens eksterne udgange og de eksterne indgange på den tilsluttede enhed.
 - Ved tilslutning af eksterne udgange må du ikke tilslutte PHONO-jordledningen.
 - Tilslutning til PHONO-indgangene på den tilsluttede enhed giver unormal udgang, højt lydniveau og forvrænget lyd kvalitet.
- 3** Indstil den eksterne udgangskontakt til "TIL".
- 4** Tilslut netledningen.
 - Kontrollér kapaciteten på forstærkerens eller receiverens strømudtag, før du bruger det til dette apparat. For denne enheds strømforbrug, se specifikationerne. (⇒ 23)

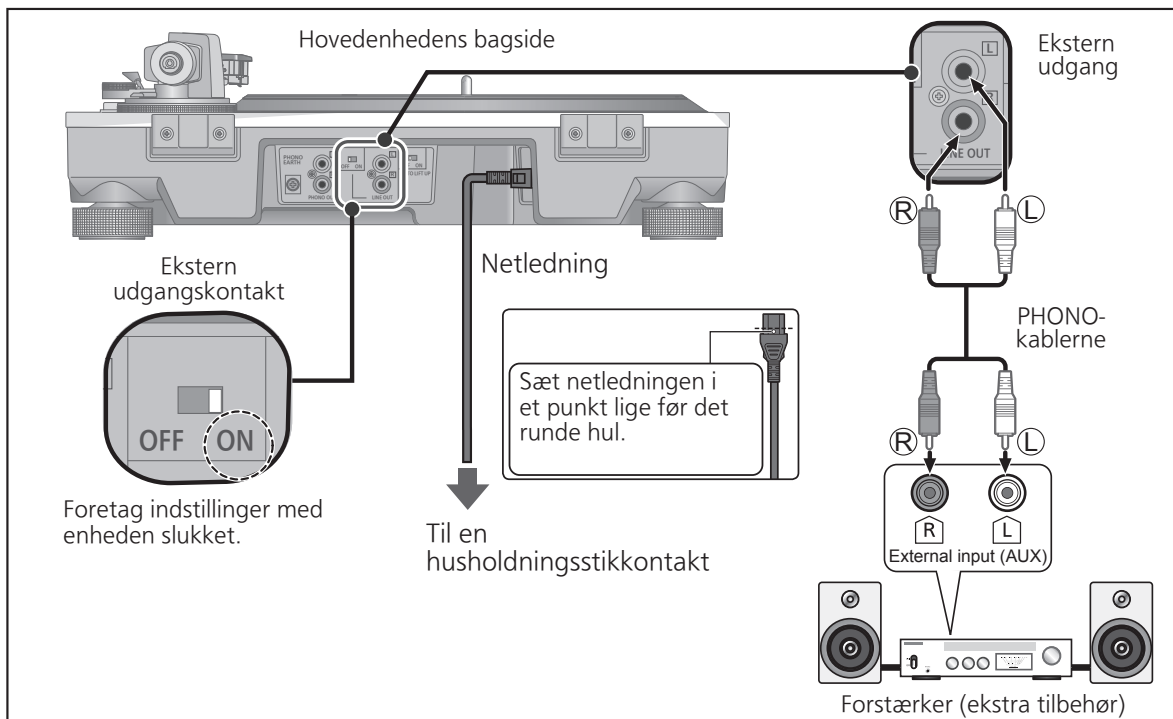

Tilslutning af PHONO-udgange

1 Sluk for enheden og den tilsluttede enhed, og tag netledningen ud af stikkontakten.

2 Tilslut PHONO-kablet og PHONO-jordledningen til det tilsluttede udstyrs PHONOindgangsterminaler.

- Tilstrækkelig lydstyrke og lyd kvalitet kan ikke opnås, når der tilsluttes til den tilsluttede enheds eksterne indgange.

3 Indstil den eksterne udgangskontakt til "FRA".

4 Tilslut netledningen.

- Kontrollér kapaciteten på forstærkerens eller receiverens strømudtag, før du bruger det til dette apparat. For denne enheds strømforbrug, se specifikationerne. (⇒ 23)

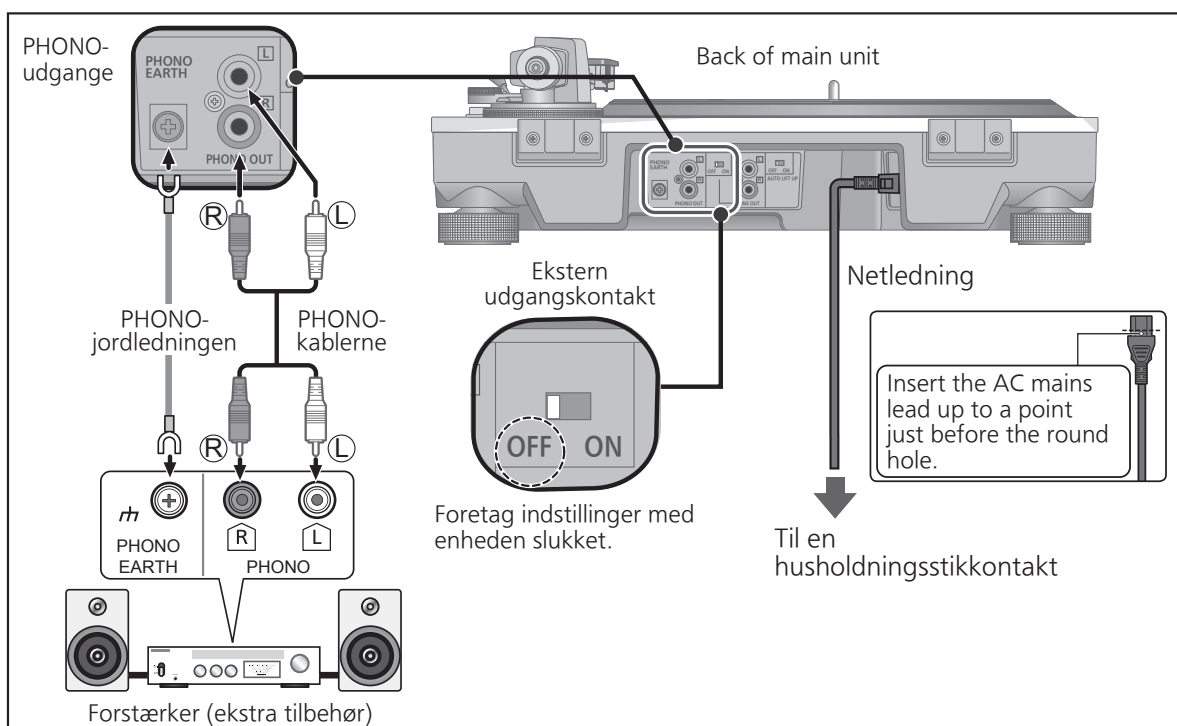

Bemærk

- Spænd PHONO-jordklemmen med en stjerneskruetrækker.

NB

- Kontakten Standby/til [⏻/⏹]

Tryk på denne for at skifte enheden fra at være tændt til at gå i standbytilstand eller omvendt. I standbytilstand forbruger enheden stadig en lille smule strøm.

Træk stikket ud af stikkontakten, hvis du ikke skal bruge enheden i en længere periode. Placér enheden, så stikket let kan trækkes ud.

Tilslutning og opstilling (fortsat)

Opstilling

Denne enhed bør stå på en vandret flade, hvor den er beskyttet mod vibration. Hold enheden i så lang afstand som muligt fra højttalere.

■ Justering af højden til at gøre enheden vandret

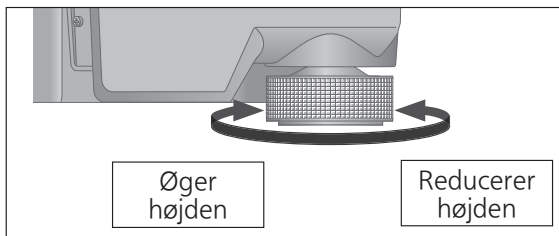

Hæv hovedenheden for at dreje isolatorerne og justere højden.

- **Med uret:** Reducerer højden.
- **Mod uret:** Øger højden.

Bemærk

- Drej ikke fødderne for langt. Dette kan få dem til at falde af eller beskadige dem.

Montér støvlåget

1 Hold støvlåget med begge hænder, og sæt det i pladespillerens holdere til støvlåget (⇒ 9).

- For at fjerne støvlåget, skal du holde det åben og løfte det lige op.

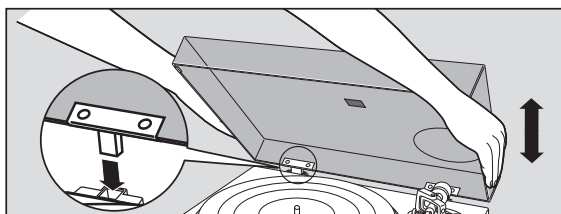

Bemærk

- Før tonearmen tilbage til armholderen, og lås den fast med armlåsen, inden du monterer eller demonterer støvlåget.
- Fjern støvdækslet under afspilning.
- Når du sætter støvlåget i, skal du undgå, at spidsen af hængslerne rammer og beskadiger hovedenheden.

■ Installationsbemærkninger

- Før du flytter enheden, skal du slukke for enheden, trække stikket ud af stikkontakten og frakoble alle tilsluttede enheder.
- Sørg for at enheden ikke udsættes for direkte sollys, støv, fugt og varme fra radiatorer og lignende.
- Denne enhed kan modtage interferens fra en radio, hvis der er én i nærheden. Hold enheden i så lang afstand som muligt fra radioen.
- Installer ikke enheden på en varmekilde.
- Undgå et sted med store temperatursvingninger.
- Undgå et sted med hyppig kondens.
- Undgå et ustabilt sted.
- Læg ikke nogen genstande på denne enhed.
- Installer ikke enheden i et lukket rum, såsom en boghylde.
- Installer enheden på tilstrækkelig afstand fra vægge eller andre enheder for at sikre effektiv varmeafledning fra enheden.
- Sørg for, at installationsstedet er tilstrækkelig stærkt til at modstå den samlede vægt af enheden og systemet. (⇒ 23)
- Bemærk, at enheden kan blive beskadiget af cigaretrøg eller fugt fra en ultrasonisk luftfugter.

■ Kondensation

Tænk på, hvad der sker, når man tager en kold flaske ud fra et køleskab. Hvis du lader flasken stå i rummet i et stykke tid, vil dugdråber dannes på flaskens overflade. Dette fænomen kaldes "kondens".

- Betingelser som forårsager kondens
 - ◇ Hurtige temperaturændringer (forårsaget ved at enheden flyttes fra et varmt sted til et koldt sted eller omvendt, hurtig nedkøling eller opvarmning, eller direkte udsættelse for nedkølet luft)
 - ◇ Høj luftfugtighed i et rum med meget damp osv.
 - ◇ Regntid
- Kondens kan beskadige enheden. Hvis det er sket, skal du slukke for enheden og lade den stå, indtil den tilpasser sig den omgivende temperatur (ca. 2 til 3 timer).

Justering

Vandret balance

Forberedelse

- Først skal du fjerne støvlåget.
- Fjern nålebeskytteren (⇒ 18), pas på ikke at beskadige nålen og frigør armlåsen.
- Sænk pickup-liften.
- Drej antiskating-kontrollen til "0".

1 Frigør tonearmen fra armholderen, og juster tonearmens vandrette balance ved at dreje kontravægten.

Hold tonearmen og drej kontravægten i pilens retning for at justere balancen, indtil armen er vandret.

- Vær forsigtig, så nålen ikke kommer til at støde mod pladetallerkenen eller hovedenheden.

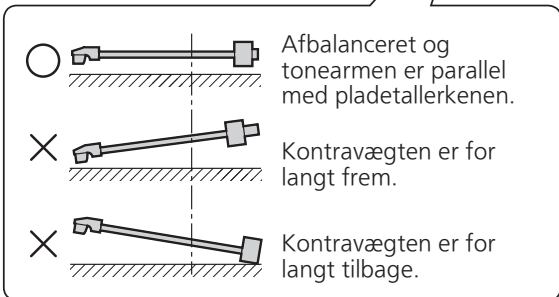
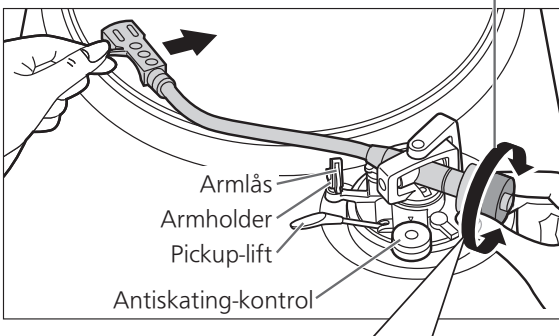
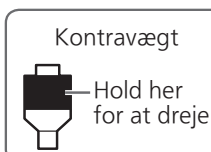

Nåletryk

Forberedelse

- Før tonearmen tilbage til armholderen og gør den fast med armlåsen.

1 Drej på nåletryksindstillingen, indtil "0" peger mod midterlinien på den bageste del af tonearmen.

- Hold på kontravægten, mens du gør dette.

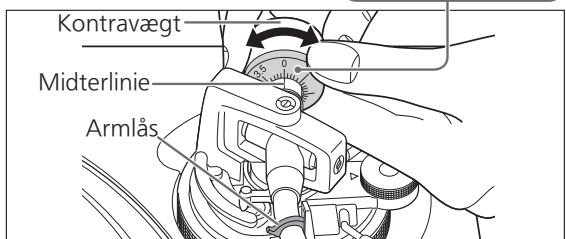

NB

- Nåletryk for den medfølgende pickup: 1,8 g
- Ved anvendelse af en pickup, der forhandles separat, se brugervejledningen til din pickup for det korrekte nåletryk.

2 Drej kontravægten og indstil nåletrykket, til det svarer til det korrekte tryk for pickup'en.

- Nåletryksindstillingen drejer sammen med kontravægten.
- Drej den indtil midterlinien peger på det korrekte nåletryk.

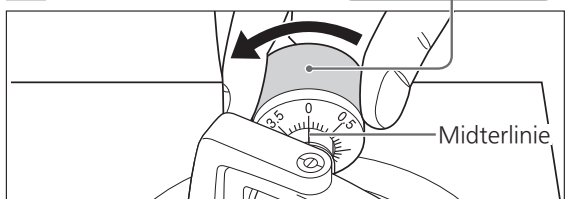
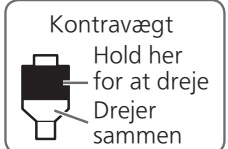

Antiskating

1 Drej antiskating-kontrollen således, at den stilles på samme værdi som nåletrykskontrollen.

NB

- Ved tryk fra gramfonstift på 3 g eller derover skal du justere knappen for anti-glid til "3".

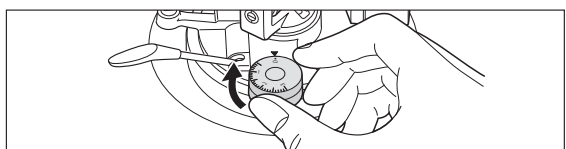

Justering (fortsat)

Armhøjde

Foretag kun denne justering, hvis den pickup, du bruger, gør det nødvendigt.

Forberedelse

- Læg en plade på pladespilleren.

1 Frigør armlåsen.

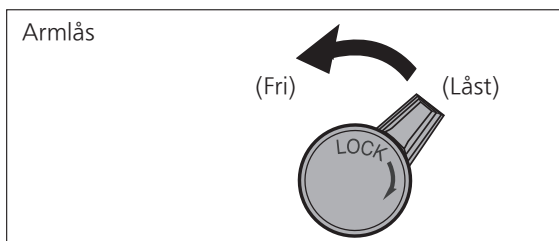

2 Juster højden med armhøjdejustering.

Juster armhøjden indtil tonearmen er parallel med pladen.

- ① Brug tabellen nedenfor som reference for at finde det korrekte positionsmærke for højden på din pickup.

(For medfølgende pickup-hus)

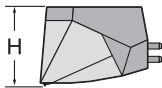
	Pickup-højde (H) i mm	Armhøjde-position
	14	0
	15	1
	16	2
	17	3
	18	4
	19	5
	20	6

- Højde på den medfølgende pickup H = 18 (mm) (Armhøjde-position : 4)

- ② Drej armhøjdejustering indtil positionsmærket passer sammen med indeksslinjen. Armhøjdejustering er graderet fra 0 til 6 mm.

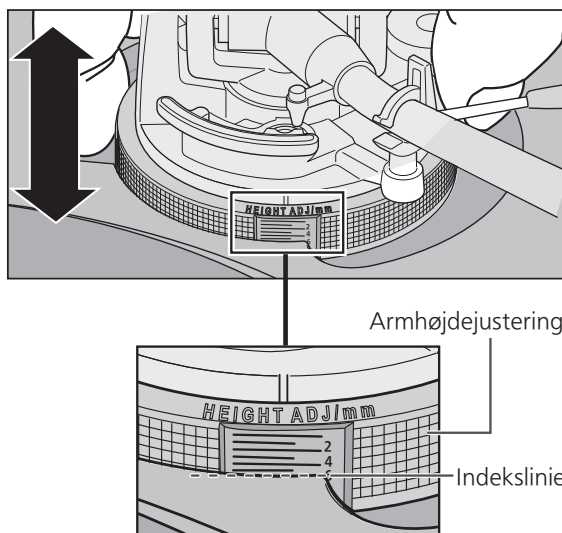

- Når du kontrollerer indeksslinjen på Armhøjdejustering, skal du kontrollere med øjnene på samme niveau.

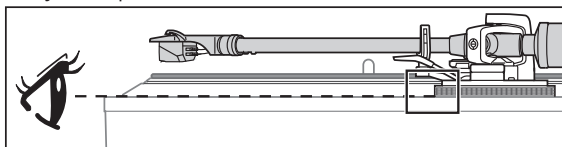

■ Når du ikke kender pickup'ens højde (H), eller når du ikke anvender det medfølgende pickup-hus

Fjern nålebeskytteren, pas på ikke at beskadige nålen og frigør armlåsen.

Så sæt nålen ned på en plade og justér armhøjden, indtil tonearmen og pladen er parallelle.

- Hvis pickup'ens højden (H) er for lille til at gøre dem parallelle med hinanden, skal du tilføje et "afstandsstykke til pickup" (medfølger ikke).

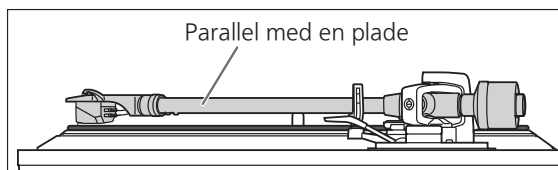

3 Når justering af armhøjden er færdig, skal tonearmen gøres fast ved at dreje armlås-grebet.

- Sørg for at dreje armlåsens greb hen for enden som vist i figuren nedenfor. Du skal muligvis lægge nogle kræfter i, når du gør det.

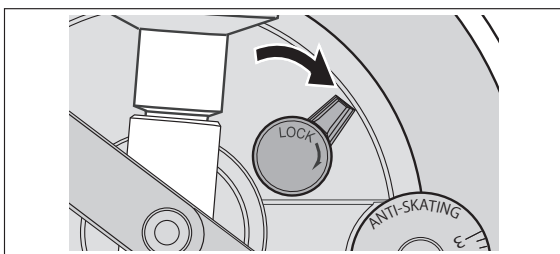

Bemærk

- Pas på ikke at skade nålespidsen.
- Brug ikke produktet med armlåsen frigivet.
- For finjustering skal du anvende et nivellerinstrument (medfølger ikke) til at justere armens højde, så pickup'en bliver parallel med en plade.

Lift-højde

Foretag en justering i henhold til den pickup som bruges, hvis det er nødvendigt.

Forberedelse

- Læg en plade på pladespilleren.
- Fjern nåleskytteren (⇒ 18), pas på ikke at beskadige nålen og frigør armlåsen.
- Løft pickup-liften og før tonearmen ind over pladen.

1 Kontrollér armlift-højden (afstanden mellem nålespidsen og pladens overflade).

Hvis der er behov for justering, gå til trin 2.

- Armlift-højden er fabriksjusteret til 8 til 13 mm.

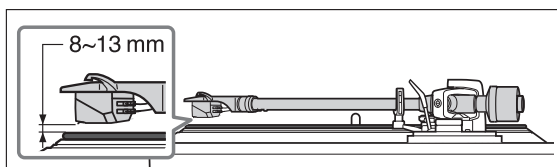

2 Før tonearmen tilbage til armlåsholderen og gør den fast med armlåsen.

Drej justeringsskruen.

- Drej skruen med uret for at sænke liften.
- Drej skruen mod uret for at hæve liften.

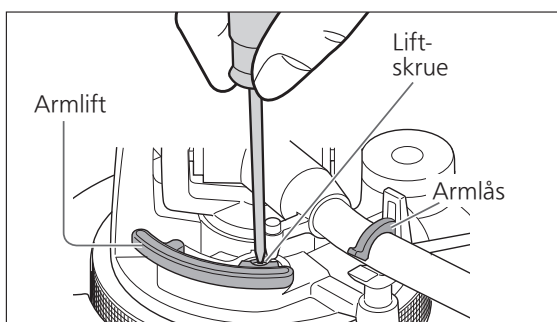

Afspilning af plader

Forberedelse

- *1 Læg en plade (medfølger ikke) på pladespilleren.
- *2 Fjern nålebeskytteren og frigør armlåsen.

1 Tryk på [⏻/⏪] for at tænde for enheden.

Stroboskoplyset tændes. 33-1/3 rpm vælges automatisk, og indikatoren [33] lyser.

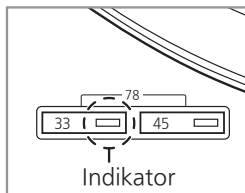
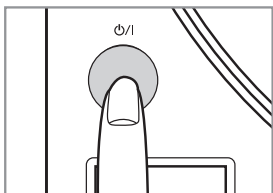

2 Tryk på [START-STOP].

Pladetallerkenen begynder at rotere.

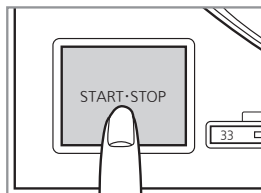

Bemærk

- Tryk ikke på [START-STOP], når pladetallerkenen er fjernet. Hvis du utilsigtet er kommet til at trykke på [START-STOP]
 - Indikatoren for knap til valg af hastighed ([33] eller [45]) begynder at blinke.
 - ⇒ Hvis den blinker, skal du trykke på [⏻/⏪] for at slukke for enheden, montere pladetallerkenen og derefter trykke på [⏻/⏪] igen for at tænde for enheden.
- Slå enheden til eller fra med lydstyrkeknappen på den tilsluttede enhed indstillet til minimum.

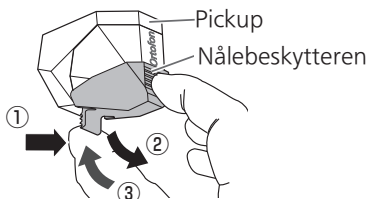
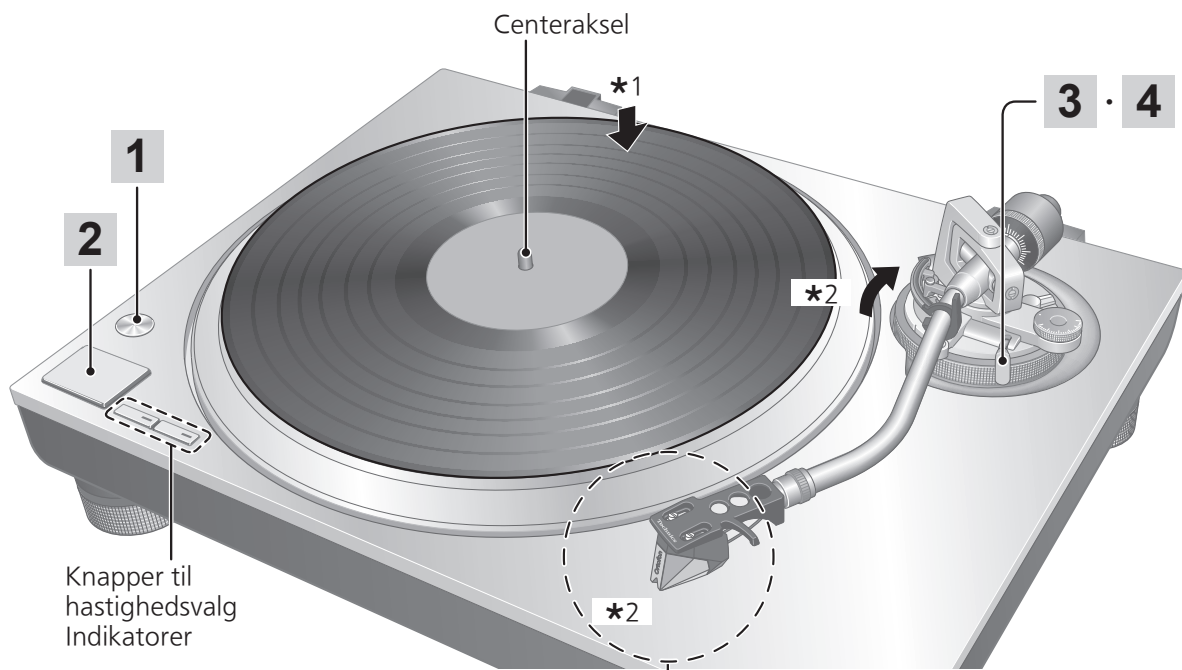

■ Fjernelse af nåledækslet

Hold fast på for- og bagsiden af nåledækslet, og mens du skubber låsen på bagerste del (①), skal du langsomt vippe nåledækslet nedad (②).

■ Montering af nåledækslet

Hold fast på for- og bagsiden af nåledækslet, få det til at flugte med forsiden af pickuppen, og løft det langsomt (③), mens du passer på ikke at beskadige nålen.

3 Løft pickup-liften og før tonearmen ind over pladen.

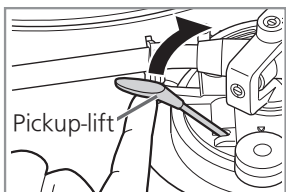

4 Sænk pickup-liften langsomt. Tonearmen går langsomt ned.

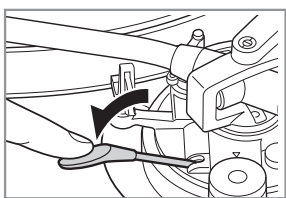

Afspilningen starter.

■ Pause i afspilningen

Løft pickup-liften.

- Pickuppen løftes op fra pladen.
- For at starte afspilning igen, skal du sænke pickup-liften.

■ Når pladen er slut

- ① Når du har løftet pickup-liften for at sætte tonearmen tilbage i armholderen, skal du sænke den helt.
- ② Tryk på [START-STOP].
Den elektroniske bremse standser pladetallerkenen blidt.
- ③ Tryk på [⏏/|] for at slukke for enheden.
- ④ Lås tonearmen med armklemmen.
- ⑤ Sæt nålebeskytteren på igen (for at beskytte nålespidsen).

■ Funktion for automatisk hævnings

Denne funktion løfter automatisk tonearmen efter endt afspilning af en plade.

Det forhindrer, at det sidste lydspor bliver afspillet gentagne gange.

(Det stopper ikke pladetallerkenens rotation).

Denne funktion kræver, at følgende indstilling bliver aktiv. Indstilling: Med enheden slukket skal du indstille kontakten til automatisk hævnings på bagsiden til "TIL".

- Efter en automatisk hævnings skal du sørge for at udføre trin ① til ⑤, der er beskrevet ovenfor i "Når pladen er slut".

Bemærk

- Alt efter pladen kan det tage et stykke tid efter endt afspilning, før den automatiske hævnings sker, eller det kan ske, mens pladen stadig afspilles. Hvis tonearmen hæves under afspilning, skal du indstille kontakten til automatisk hævnings til "FRA".
- Funktionen for automatisk hævnings fungerer muligvis ikke normalt. For normal drift af funktionen for automatisk hævnings skal pickup-liften sænkes helt, når tonearmen er sat tilbage i armholderen efter endt afspilning.

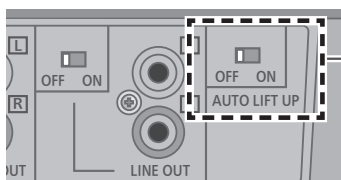

Kontakt til automatisk hævnings

■ Afspilning af EP-plader

- Tryk på hastighedsknap [45] ([45] tændes).
- Sær EP-adapteren på centerakslen.

■ Afspilning af SP-plader

- Tryk samtidig på begge hastighedsknapper [33] og [45] (78 rpm: [33] og [45] tændes).

■ Hvis bruger en pladestabilisator (ikke inkluderet)

- Se betjeningsvejledningen for optagestabilisatoren.
- Maksimal vægt: 1 kg

Vedligeholdelse

■ Regelmæssig vedligeholdelse

Hold nålen og pladerne rene.

- Tag pickup-huset med pickup'en af og rengør nålespidsen med en blød børste. Børst indefra og udefter til spidsen.
- Brug en pladerenser til at holde dine plader rene.

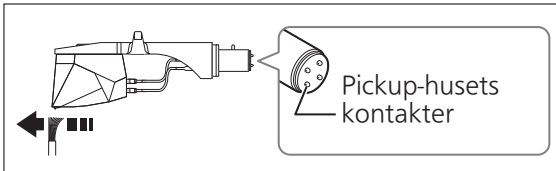

Aftør pickup-husets kontakter med passende mellemrum.

Aftør pickup-husets kontakter med en blød klud og sæt huset tilbage på tonearmen.

Skru ned for forstærkerens lydstyrke, eller sluk for forstærkeren, før du monterer eller afmonterer pickup-huset.

Dine højttalere kan tage skade, hvis pickup-huset afmonteres, mens der er skruet op for lyden.

■ Rengøring af støvlåg og kabinet

Tør støvlåget og kabinettet med en blød klud.

Rør ikke pladespillerens basisplade under rengøring. Ellers virker afspilleren muligvis ikke.

Hvis delene er meget snavset, kan du vride en våd klud hårdt til at tørre snavset af, og derefter tørre delene med en blød klud.

- Anvend ikke opløsningsmidler inklusive rensebenzin, fortynder, alkohol, rengøringsmidler til køkkenet, kemiske tørreklude osv., fordi dette kan deformere kabinettet eller medføre at overfladebehandlingen skaller af.
- Lad være med at aftørre støvlåget, mens du spiller en plade. Dette kan forårsage statisk elektricitet. Denne statiske elektricitet kan forårsage at tonearmen trækkes mod støvlåget.

■ Flytning af enheden

Pak enheden ned i den originale emballage. Opbevar emballagen, når du har taget varerne ud af den.

Gør således, hvis du ikke længere har emballagen:

- Tag pladetallerkenen og plademåtten af og pak dem omhyggeligt ind.
- Fjern pickup-huset og kontravægten fra tonearmen og pak dem omhyggeligt ind.
- Før tonearmen tilbage til armholderen og gør den fast med tape.
- Pak omhyggeligt hovedenheden ind i et tæppe eller kraftigt papir.

Ompakning

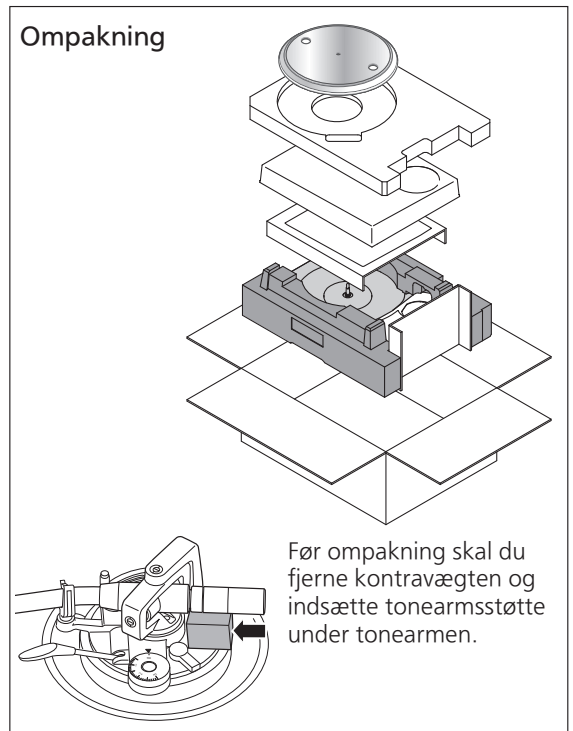

■ WEEE-symbolet

Bortskaffelse af produktet uden for EU-landene



Dette symbol er kun gyldigt indenfor EU.

Kontakt din kommune eller din forhandler for at bekræfte den rigtige måde til bortskaffelse.

Udskiftning af pickuppen

Pickuppen kan udskiftes med én efter dit ønske.

Fjernelse af den medfølgende pickup

- 1** Montér nåledækslet (⇒ 18), og løsn låseringen for at fjerne tonearmen fra pickup-huset.
- 2** Løsn pickuppens monteringskrue for at fjerne den medfølgende pickup fra pickup-huset.
 - Brug en flad miniskruetrækker (4 mm), der fås i handelen.
 - Pas på ikke at røre ved nålespidsen.
- 3** Fjern ledningerne fra udgangene.
 - Pas på ikke at ødelægge ledningerne.

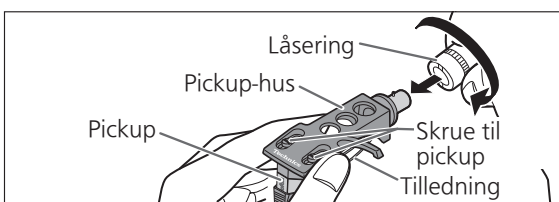

Montering af pickup'en

- 1** Montér en pickup (købes separat i forretning) midlertidig. Følg instruktionerne for pickuppen, der skiftes ud med, for at montere den korrekt i pickup-huset, og spænd skrueene let.
 - Hvis monteringskrueene er inkluderet i pickup, skal du anvende dem.
 - Ved afspilning af SP-plader skal du anvende en pickup til SP-plader.
 - Brug en flad miniskruetrækker (4 mm), der fås i handelen.
 - Pas på ikke at røre ved nålespidsen.

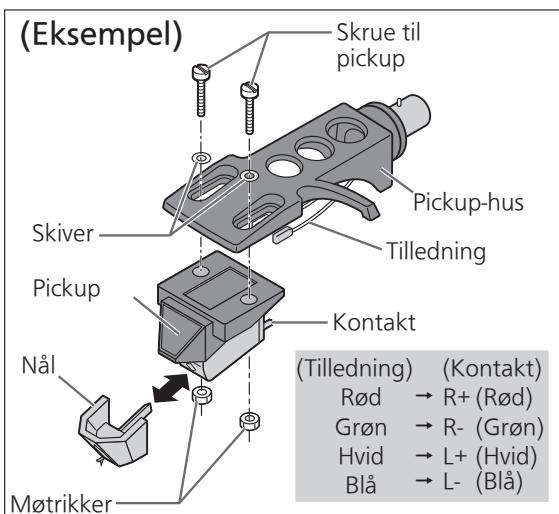

2 Justér pickup'ens overhæng.

- Pas på ikke at røre ved nålespidsen.

- 1** Flyt pickup'en for at justere udhænget således, at spidsen af nålen er 52 mm fra monteringsiden på pickup-huset som vist på nedenstående figur.

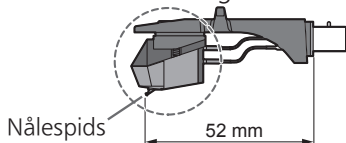

- 2** Pickup'en skal være parallel med pickup-huset set fra oven og fra siden (illustrationen er fra oven).

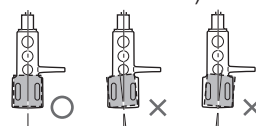

- 3** Spænd pickup'ens skruer.

- Pas på ikke at lade pickup'en glide ud af sin plads.

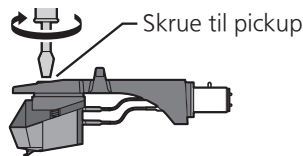

Montering af pickup-huset

- 3** Montér pickup-huset med påsat pickup på tonearmen. Hold pickup-huset vandret og stram låseringen.

- Pas på ikke at røre ved nålespidsen.

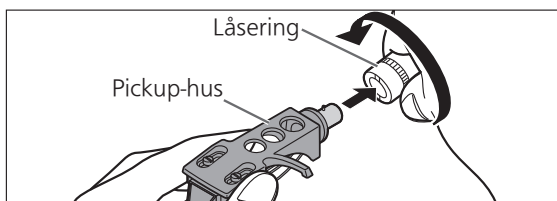

Bemærk

- Opbevar fjernede skrue, skiver og møtrikker på en sådan måde, at de ikke bliver væk.
- Denne enhed er til brug med pickupper af MM-typen. De eksterne udgangsterminaler kan ikke anvendes ved brug sammen med en pickup af MC-typen.

Fejlfindingsoversigt

Fejlfinding – Udfør kontrollerne nedenfor, før du anmoder om service. Kontakt din forhandler, hvis du er i tvivl om nogen af kontrolpunkterne eller hvis afhjælpningsforanstaltningerne i oversigten ikke løser problemet.

Ingen strøm.

- Er netledningens stik sat i en stikkontakt?
→ Sæt netstikket helt i. (⇒ 12)

Der er strøm, men ingen lyd, lyden er svag eller unormal, høj og med forvrænget lyd kvalitet.

- Er enhedens forbindelser og forbindelserne til PHONO-udgange eller eksterne udgange korrekte?
→ Tilslut PHONO-udgangene til forstærkerens PHONO-indgangene. (⇒ 13)
→ Tilslut de eksterne udgange til forstærkerens eksterne indgange. (⇒ 12)
- Er den eksterne udgangskontakt indstillet korrekt?
→ Ved tilslutning af eksterne udgange skal du indstille den eksterne udgangskontakt til "TIL". (⇒ 12)

Lyden i venstre og højre kanal er ombyttet.

- Er stereo-signalkablet rigtigt forbundet til forstærkeren eller receiveren?
→ Kontrollér alle tilslutningerne. (⇒ 12, 13)
- Er pickup-husets tilledninger tilsluttet korrekt til pickup-kontakterne?
→ Kontrollér alle tilslutningerne. (⇒ 21)

Lav, kontinuerlig lyd (summende eller brummende lyd), støj eller smældende lyd høres under afspilning.

- Er der andet udstyr eller netledninger i nærheden af stereo-signalkablet?
→ Hold andet udstyr og netledninger borte fra dette apparat.
- Er stilledningen tilsluttet?
→ Ved tilslutning af PHONO-udgangene skal du tilslutte PHONO-jordledningen korrekt. (⇒ 13)
- Er både PHONO-udgangen og de eksterne udgange tilsluttet samtidigt til den tilsluttede enhed?
→ Tilslut én af dem. (⇒ 12, 13)

Indikatoren på knappen til hastighedsvalg [33] eller [45] blinker.

Udfør følgende handling, når indikatoren på knappen til hastighedsvalg [33] eller [45] blinker. Symptomet forbedres muligvis.

- ① Tryk på [⏻/⏮] til OFF.
 - ② Træk strømstikket ud, vent i tre sekunder eller længere, og sæt derefter stikket i igen.
 - ③ Tryk på [⏻/⏮] for at tænde for enheden, og tryk på [START-STOP] for at dreje pladetallerkenen.
- Hvis indikatoren på knappen til hastighedsvalg blinker igen, skal du kontrollere, hvilken én af dem der blinker og kontakte vores servicerepræsentant.

Specifikationer

Generelt	
Strømforsyning	110 - 240 V vekselstrøm, 50/60 Hz
Effektforbrug	8,0 W (tændt) Ca. 0,2 W (slukket)
Mål (B×H×D)	453 x 169 x 372 mm
Vægt	Ca. 9,9 kg
Driftstemperatur	0 °C til +40 °C
Luftfugtighed ved drift	35 % til 80 % Relativ luftfugtighed (uden kondensering)
Pladespiller	
Drivsystem	Direkte drift
Motor	Børsteløs DC-motor
Pladetallerken	Aluminium trykstøbt Diameter: 332 mm Vægt: Ca. 2,0 kg (inkl. en gummimåtte)
Omdrejningshastigheder	33-1/3 rpm, 45 rpm, 78 rpm
Startmoment	0,18 N·m (1,8 kg·cm)
Opstart	0,7 s fra stop til 33-1/3 rpm
Bremsesystem	Elektronisk bremse
Wow og flutter	0,025 % W.R.M.S.

Tonearm	
Type	Statisk afbalanceret type
Effektiv længde	230 mm
Overhæng	15 mm
Fejlsporingsvinkel	Inden for 2° 32' (ved yderrillen på en 30 cm plade) Inden for 0° 32' (ved inderrillen på en 30 cm plade)
Offset-vinkel	22°
Armhøjdejusteringsområde	0 - 6 mm
Nåletrykjusteringsområde	0 - 4 g (direkte aflæsning)
Pickup-husets vægt	Ca. 7,6 g
Anvendelig pickup-egenvægt	(Uden ekstrakontravægt) 5,6 - 12,0 g 14,3 - 20,7 g (inklusive patronhylster) (med ekstrakontravægt) 10,0 - 16,4 g 18,7 - 25,1 g (inklusive patronhylster)
Pickup-husets tilledningssko	1,2 mm ø 4-polet tilledningssko
Grammofonudligningssektion	
Forøgelse	37 dB
Pickup-sektion	
Type	MM-type
Udgangsspænding	5,5 mV
Vægt	7,2 g
Nåletryk	1,8 g

Specifikationerne kan ændres uden varsel.

Inleiding

Hartelijk dank voor de aankoop van dit product.

Lees deze instructies aandachtig voordat u dit product gebruikt en bewaar deze handleiding voor toekomstig gebruik.

- Over de beschrijvingen in deze gebruiksaanwijzing
 - Betreffende pagina's worden aangeduid als „(⇒ 00)“.
 - De getoonde illustraties kunnen verschillen van uw apparaat.

Kenmerken

Kernloze motor met directe aandrijving om hoge precisie, stabiele rotatie en hoge betrouwbaarheid te bereiken.

- Stabiele rotatie wordt bereikt door de kernloze motor met directe aandrijving die minuscule trillingen tijdens de rotatie vermindert met de technologie voor motorbesturing die de aandrijfmodus schakelt volgens de bedrijfsstatus van de motor te combineren.
- Naast het bieden van superieure prestaties is het vervangen van onderdelen of onderhoud van de motor met directe aandrijving niet nodig.

Zeer nauwkeurige lagers voor zeer gevoelige toonarm

- De machinaal gesneden, uiterst nauwkeurige lager die wordt gebruikt in de toonarm met cardanische ophanging zorgt voor een hoge initiële reactiegevoeligheid en nauwkeurige tracking van de plaat.

Automatische hefffunctie om de toonarm automatisch op te heffen

- Deze speler is uitgerust met een automatische hefffunctie om de toonarm automatisch op te heffen als een plaat is afgelopen.

Volledig pakket, inclusief het volgende, om met plezier platen af te spelen

- Ingebouwde phono-equalizer-versterker compatibel met een breed scala aan apparaten.
- Hoogwaardig MM-element.

Inhoudsopgave

● Vóór gebruik

Veiligheidsmaatregelen	04
Accessoires	07
Naam van onderdelen	08

Vóór
gebruik

● Ermee beginnen

Ineenzetten van de platenspeler	10
● Vóór de montage van de draaitafel	11
● De draaischijf aanbrengen	11
● De draaischijfmat aanbrengen	11
● De elementhouder bevestigen	11
● Het contragewicht bevestigen	11
● De draaischijf verwijderen	11
Aansluiten en installeren	12
● Aansluiten op een geïntegreerde versterker of componentensysteem (Aansluiting van de externe uitgangsaansluitingen Aansluiting van de PHONO-uitgangsaansluitingen)	12
● Installeren	14
● De stofkap aanbrengen	14
Afstelling	15
● Horizontale balans	15
● Naalddruk	15
● Dwarsdrukcompensatie	15
● Hoogte van de toonarm	16
● Armlifthoogte	17

Ermee
beginnen

● Afspelen

Platen afspelen	18
-----------------------	----

Afspelen

● Onderhoud

Onderhoud	20
Het element vervangen	21
Gids voor het verhelpen van storingen	22
Technische gegevens	23

Onderhoud

Veiligheidsmaatregelen

Waarschuwing

Apparaat

- Om het risico op brand, een elektrische schok of productschade te verkleinen,
 - Stel dit apparaat niet bloot aan regen, vocht, druppels of spatten.
 - Plaats geen voorwerpen gevuld met vloeistoffen, zoals vazen, op dit apparaat.
 - Gebruik alleen de aanbevolen accessoires.
 - Verwijder geen afdekkingen.
 - Voer zelf geen reparaties aan dit apparaat uit.
Laat onderhoud over aan gekwalificeerd onderhoudspersoneel.
 - Zorg dat er geen metalen voorwerpen in dit apparaat terechtkomen.
 - Zet geen zware voorwerpen op dit apparaat.

AC-netsnoer

- Om het risico op brand, een elektrische schok of productschade te verkleinen,
 - Controleer of de voltage van de stroomtoevoer overeenkomt met de voltage afgedrukt op dit apparaat.
 - Steek de netstekker volledig in het stopcontact.
 - Trek niet aan het snoer, buig het niet te sterk en zet er geen zware voorwerpen op.
 - Raak de stekker niet aan met natte handen.
 - Houd de netstekker vast bij het verwijderen van de stekker uit het stopcontact.
 - Gebruik geen beschadigde netstekker of beschadigd stopcontact.
- De netstekker is het middel voor ont koppeling.
Plaats dit apparaat op zodanige wijze dat de netstekker onmiddellijk uit het stopcontact kan worden gehaald.
- Zorg dat de aardingspen op de netstekker goed is aangesloten om een elektrische schok te voorkomen.
 - Een apparaat van KLASSE I moet worden aangesloten op een stopcontact met een beschermende aardaansluiting.

Let op

Apparaat

- Plaats geen bronnen van open vuur, zoals brandende kaarsen, op dit apparaat.
- Dit apparaat kan radiostoring ontvangen die wordt veroorzaakt door in gebruik zijnde mobiele telefoons.
In geval van een dergelijke storing vergroot u de afstand tussen dit apparaat en de mobiele telefoon.
- Dit apparaat is bedoeld voor gebruik in gematigde en tropische klimaten.
- Plaats geen voorwerpen op dit apparaat.
Dit apparaat wordt heet terwijl het aan staat.

Opstelling

- Plaats dit apparaat op een vlakke ondergrond.
- Om het risico op brand, een elektrische schok of productschade te verkleinen,
 - Installeer of plaats dit apparaat niet in een boekenkast, ingebouwde kast of andere besloten ruimte.
Zorg voor een goede ventilatie van dit apparaat.
 - Blokkeer de ventilatieopeningen van dit apparaat niet met kranten, tafelkleedjes, gordijnen en dergelijke.
 - Stel dit apparaat niet bloot aan direct zonlicht, hoge temperaturen, hoge vochtigheid en overmatige trillingen.
- Zorg ervoor dat de plaatsingslocatie stevig genoeg is om het gewicht van dit apparaat te dragen (⇒ 23).
- Houd dit apparaat niet bij de knoppen vast om het op te tillen of te dragen. Doet u dit wel, dan kan dit apparaat vallen, met persoonlijk letsel of storing van dit apparaat tot gevolg.
- Houd alle IC-kaarten of magnetische kaarten, zoals creditcards, uit de buurt van de draaitafel.
 - Anders kan de IC-kaart of magnetische kaart onbruikbaar worden als gevolg van magnetisch effect.



Het ontdoen van oude apparatuur.

Enkel voor de Europese Unie en landen met recycle systemen.

Dit symbool op de producten, verpakkingen en/of begeleidende documenten betekent dat gebruikte elektrische en elektronische producten niet samen mogen worden weggegooid met de rest van het huishoudelijk afval.

Voor een juiste verwerking, hergebruik en recycling van oude producten, gelieve deze in te leveren bij de desbetreffende inleverpunten in overeenstemming met uw nationale wetgeving.







Door ze op de juiste wijze weg te gooien, helpt u mee met het besparen van kostbare hulpbronnen en voorkomt u potentiële negatieve effecten op de volksgezondheid en het milieu.

Voor meer informatie over inzameling en recycling kunt u contact opnemen met uw plaatselijke gemeente.

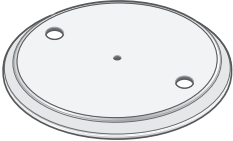
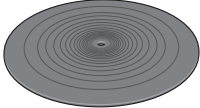
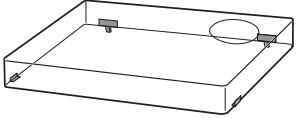
Afhankelijk van uw nationale wetgeving kunnen er boetes worden opgelegd bij het onjuist weggooien van dit soort afval.

Accessoires

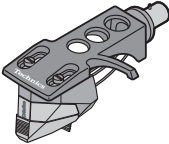
Sommige onderdelen zijn uit elkaar genomen teneinde beschadiging tijdens de verscheping te voorkomen. Controleer de bijgeleverde accessoires.
(Sommige accessoires worden geleverd in een tas.)

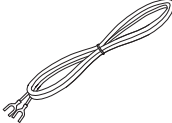
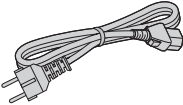
<p>Draaischijf (1 st.) SL-1500CEG-S : (TYL0302) SL-1500CEG-K : (TYL0359)</p> 	<p>Draaischijfmat (1 st.) (RGS0008)</p> 	<p>Stofkap (1 st.) (TTFA0457)</p> 
<p>EP-plaatadapter (1 st.) SL-1500CEG-S : (TPH0340) SL-1500CEG-K : (TPH0339)</p> 	<p>Contragewicht (1 st.) SL-1500CEG-S : (TYL0361) SL-1500CEG-K : (TYL0295)</p> 	<p>Hulpgewicht (1 st.) (TYL0362)</p> 
<p>Elementhouder met element (1 st.) (TYL0360)</p>  <p>De elementhouder heeft een element gelijk aan „ortofon 2M Red“.</p>	<p>PHONO-kabels (1 st.) (K4EY4YY00003)</p> 	<p>PHONO-aardingsdraad (1 st.) (K4EY1YY00189)</p> 
<p>AC-netsnoer (1 st.) (K2CM3YY00055)</p> 		

- De modelnummers van de accessoires zijn geldig vanaf februari 2019. Ze kunnen worden gewijzigd zonder voorafgaande kennisgeving.
- Bewaar het verpakkingsmateriaal nadat u de goederen verwijderd heeft. U hebt deze nodig wanneer u het product op lange afstand gebruikt.
- Volg de plaatselijke voorschriften bij het weggooien van het product.
- Gebruik geen ander AC-netsnoer en geen andere PHONO-kabel en PHONO-aardingsdraad dan deze die zijn meegeleverd.
- Bewaar het element, het hulpgewicht, de moeren, schroeven en sluitringen buiten het bereik van kinderen om inslikken te voorkomen.
- Afbeeldingen en illustraties in deze handleiding zijn van het zilverkleurige hoofdapparaat.
- De naald is een verbruiksartikel.
Bij het vervangen, koop ortofon „naald 2M Red“.

Naam van onderdelen

Nummers zoals (⇒ 18) geven referentiepagina's aan.

Voorkant

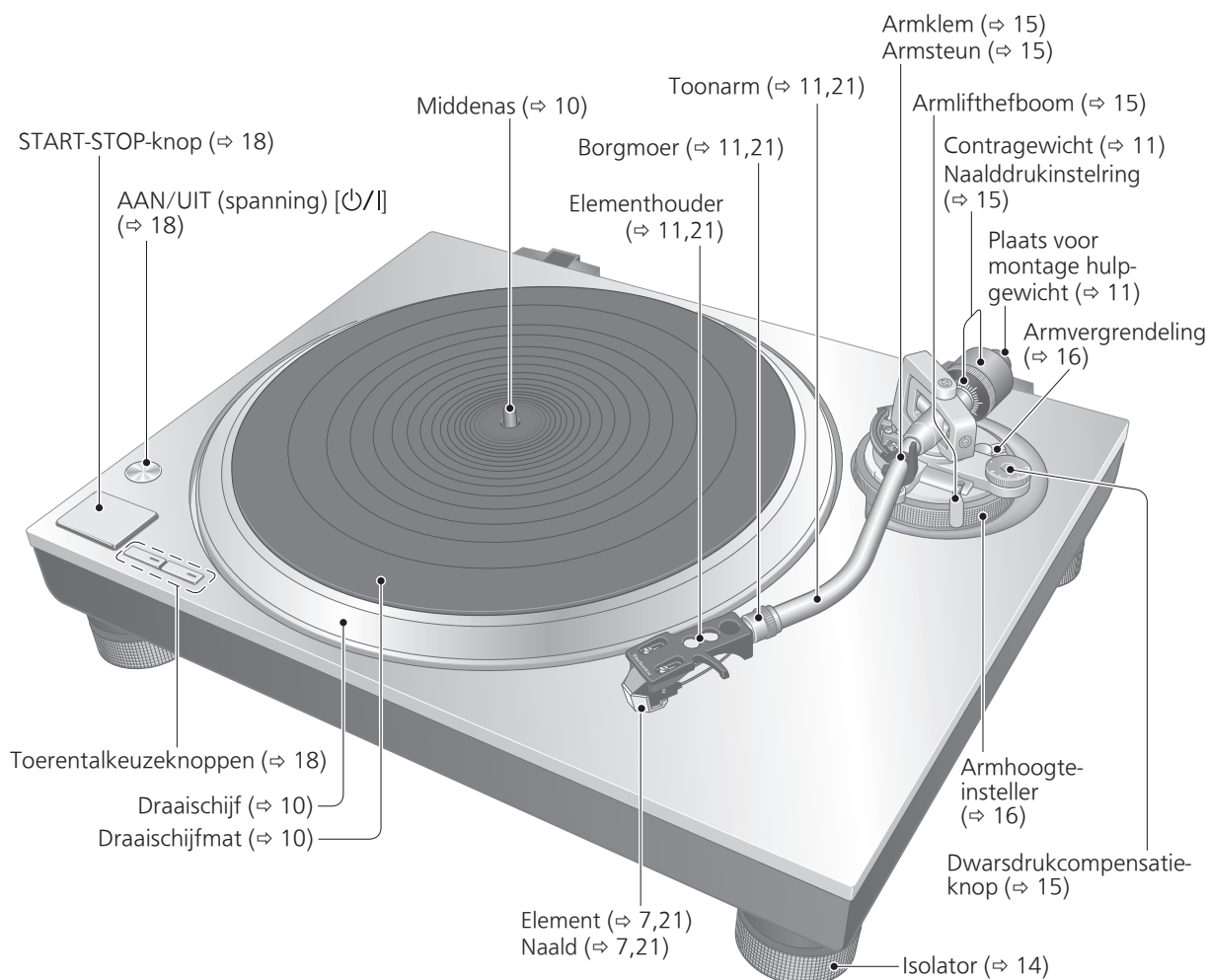

Achterkant

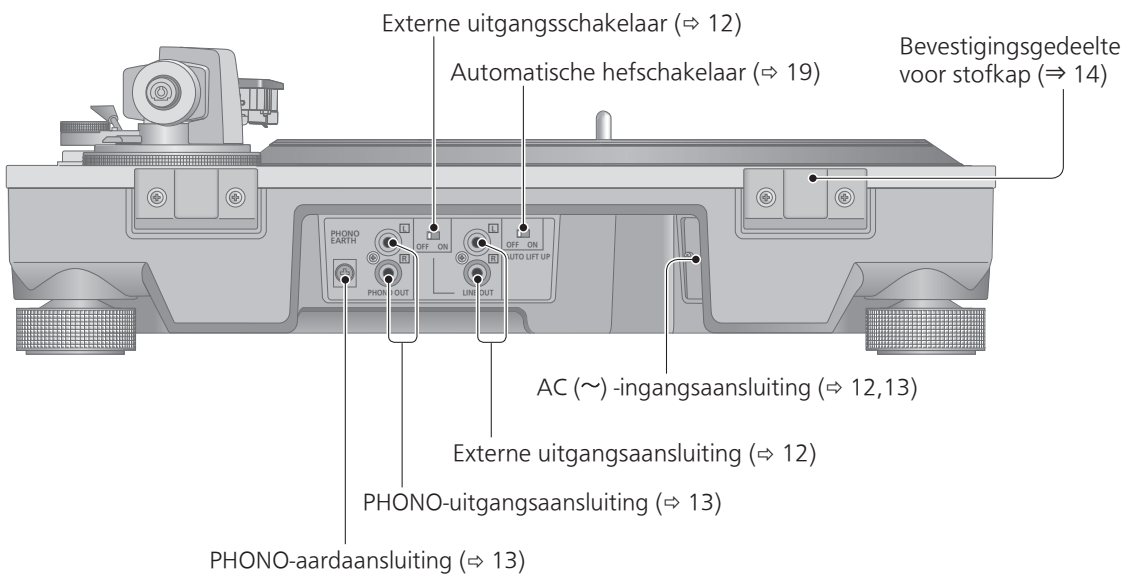

Ineenzetten van de platenspeler (vervolg)

Sommige onderdelen zijn uit elkaar genomen teneinde beschadiging tijdens de verschepping te voorkomen. Monteer de platenspeler in de hieronder beschreven volgorde.

Aandacht

- Voor installatie dient u de naaldbescherming te plaatsen om de punt van de naald te beschermen (⇒ 18), de toonarm terug te zetten in de armsteun en deze vast te zetten met de armklem.
- Sluit het AC-netsnoer niet aan voordat de montage is voltooid.
- Bij de montage van de draaitafel, voorkom dat vreemd materiaal tussen het hoofdtoestel en de draaitafel komt.
- Raak het bord niet aan en kras het niet.

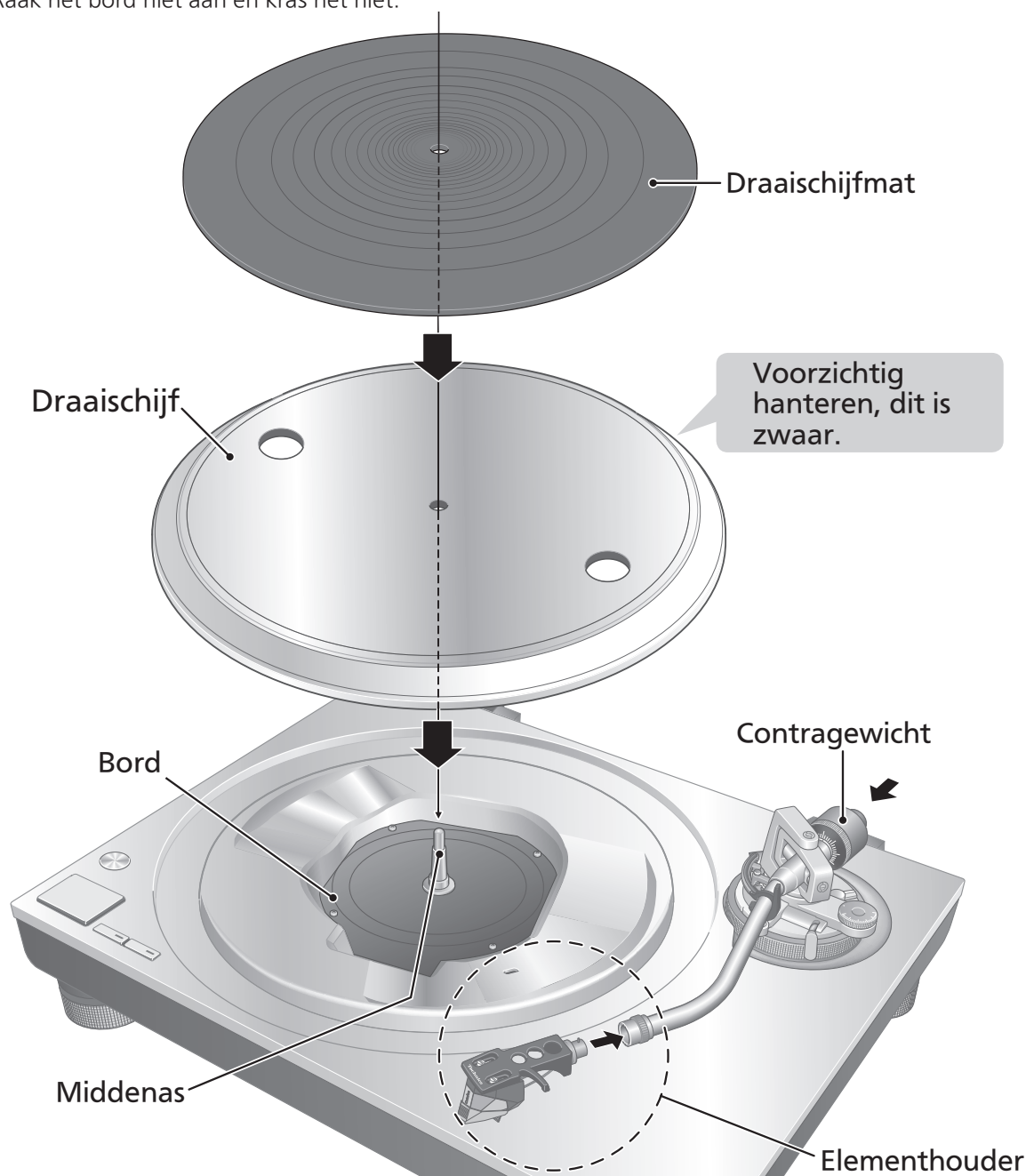

Vóór de montage van de draaitafel

1 Verwijder de magneetklep van de draaitafel.

- Er is een magneet en de klep zit aan de achterkant van de draaitafel. Verwijder de magneetklep voordat u aan het hoofdtoestel vastmaakt.

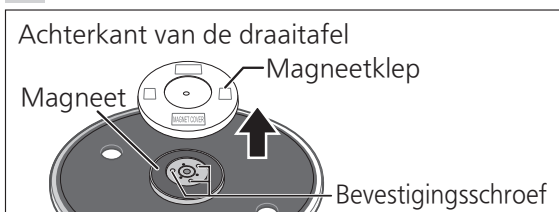

Aandacht

- Houd alle magnetisch-gevoelige objecten, zoals magneetkaarten en horloges, weg van de magneet.
- Voorkom dat de draaischijf het hoofdtoestel raakt of valt. Voorkom dat stof of ijzerpoeder zicht hecht aan de magneet aan de achterkant.
- Raak de bevestigingsschroeven (drie locaties) van de draaischijf niet aan. De functie kan niet worden gegarandeerd als ze in de verkeerde positie staan.

De draaischijf aanbrengen

2 Zet de draaischijf voorzichtig op de middelste spil.

Aandacht

- Wees voorzichtig bij het hanteren van de draaischijf, aangezien deze zwaar is.
- Zorg ervoor dat uw vingers niet vast komen te zitten.
- Verwijder vingerafdrukken of vuil met een zachte doek.

De draaischijfmat aanbrengen

3 Leg de draaischijfmat op de draaischijf.

De elementhouder bevestigen

4 Breng de elementhouder met het element aan in de toonarm. Houd de elementhouder horizontaal en draai de borgmoer vast.

- Wees voorzichtig dat u de punt van de naald niet raakt.

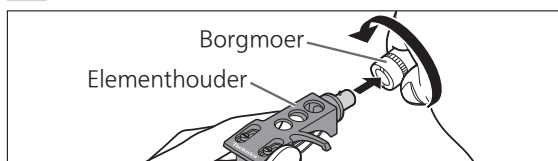

Het contragewicht bevestigen

5 Bevestig het contragewicht op het achterste deel van de toonarm.

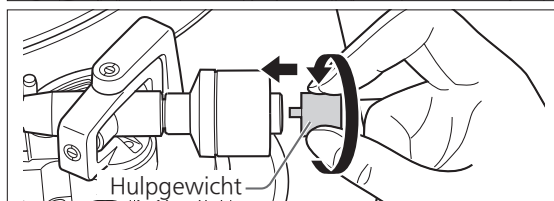
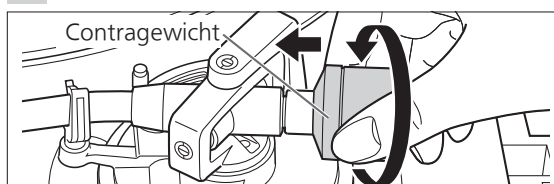

- Bevestig het meegeleverde hulpgewicht aan de achterkant van de toonarm overeenkomstig het gewicht van uw cartridge. Voor aanpasbare element gewicht bereiken, zie "Gewichtsbereik van element". (⇨23)

Opmerking

- De binnenkant van het tegengewicht is ingevet.

De draaischijf verwijderen

Zoals getoond in de afbeelding rechts, zet u uw vingers in de twee gaten van de draaischijf, houdt u de middelste spil omlaag, houdt u de selectieknop omhoog en verwijdert de draaischijf.

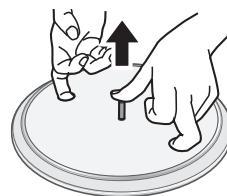

Aansluiten en installeren

- Sluit niet gelijktijdig zowel de PHONO-uitgangsaansluiting en externe uitgangsaansluitingen aan op aangesloten apparaat (geïntegreerde versterker, componentsysteem, enz.). Gelijktijdig aansluiten kan ruis en/of een knallend geluid veroorzaken.
- Schakel alle apparaten uit en haal het AC-netsnoer uit het stopcontact voordat u aansluitingen maakt.
- Wanneer de draaitafel aan staat, mag u de externe uitgangsschakelaar niet bedienen en mag u geen kabels aansluiten of loskoppelen.
- Zorg dat u de PHONO-aardingsdraad bevestigd wanneer u de PHONO-uitgangsaansluitingen aansluit. Anders is er mogelijk een netbrom (zoemend geluid) hoorbaar.
- Raadpleeg ook de handleiding van het aangesloten toestel.

Aansluiten op een geïntegreerde versterker of componentsysteem

Aansluiting van de externe uitgangsaansluitingen

- 1** Schakel de draaitafel en het aangesloten apparaat uit en verwijder het AC-netsnoer uit het stopcontact.
- 2** Sluit de PHONO-kabels aan op de externe uitgangsaansluitingen van de draaitafel en de externe ingangsaansluitingen van het aangesloten apparaat.
 - Bij het aansluiten van de externe uitgangsaansluitingen mag u de PHONO-aardingsdraad niet verbinden.
 - Aansluiten op de PHONO-ingangsaansluitingen van het aangesloten apparaat produceert abnormale output, luid en met vervormde geluidskwaliteit.
- 3** Zet de externe uitgangsschakelaar op „AAN”.
- 4** Sluit het AC-netsnoer aan.
 - Controleer de wattage van de AC-netuitgang op de aangesloten apparatuur voordat u deze gebruikt voor dit apparaat. Voor het stroomverbruik van dit apparaat, zie de specificaties. (⇒ 23)

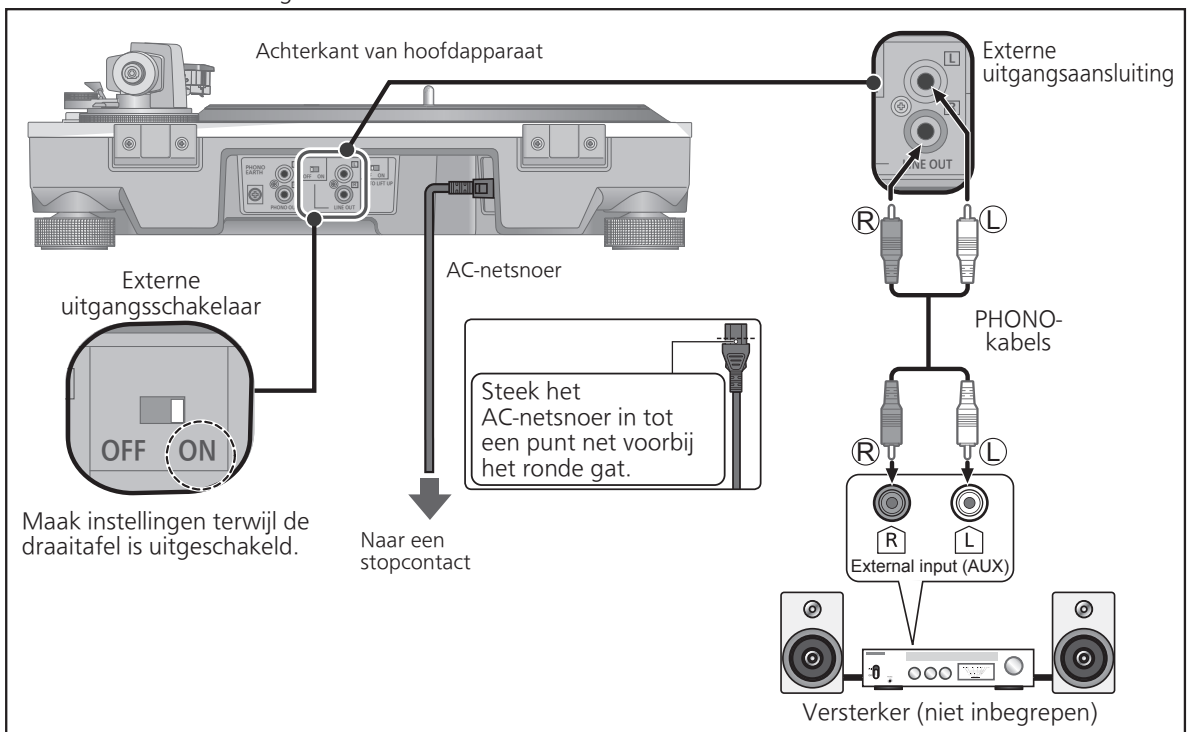

Aansluiting van de PHONO-uitgangsaansluitingen

- 1** Schakel de draaitafel en het aangesloten apparaat uit en verwijder het AC-netsnoer uit het stopcontact.
- 2** Sluit de PHONO-kabels en PHONO-aardingsdraad aan op de PHONO-ingangsaansluitingen van de aangesloten apparatuur.
 - Er kan niet voldoende volume en geluidskwaliteit worden verkregen wanneer aangesloten op de externe ingangsaansluitingen van het aangesloten apparaat.
- 3** Zet de externe uitgangsschakelaar op „UIT”.
- 4** Sluit het AC-netsnoer aan.
 - Controleer de wattage van de AC-netuitgang op de aangesloten apparatuur voordat u deze gebruikt voor dit apparaat. Voor het stroomverbruik van dit apparaat, zie de specificaties. (⇒ 23)

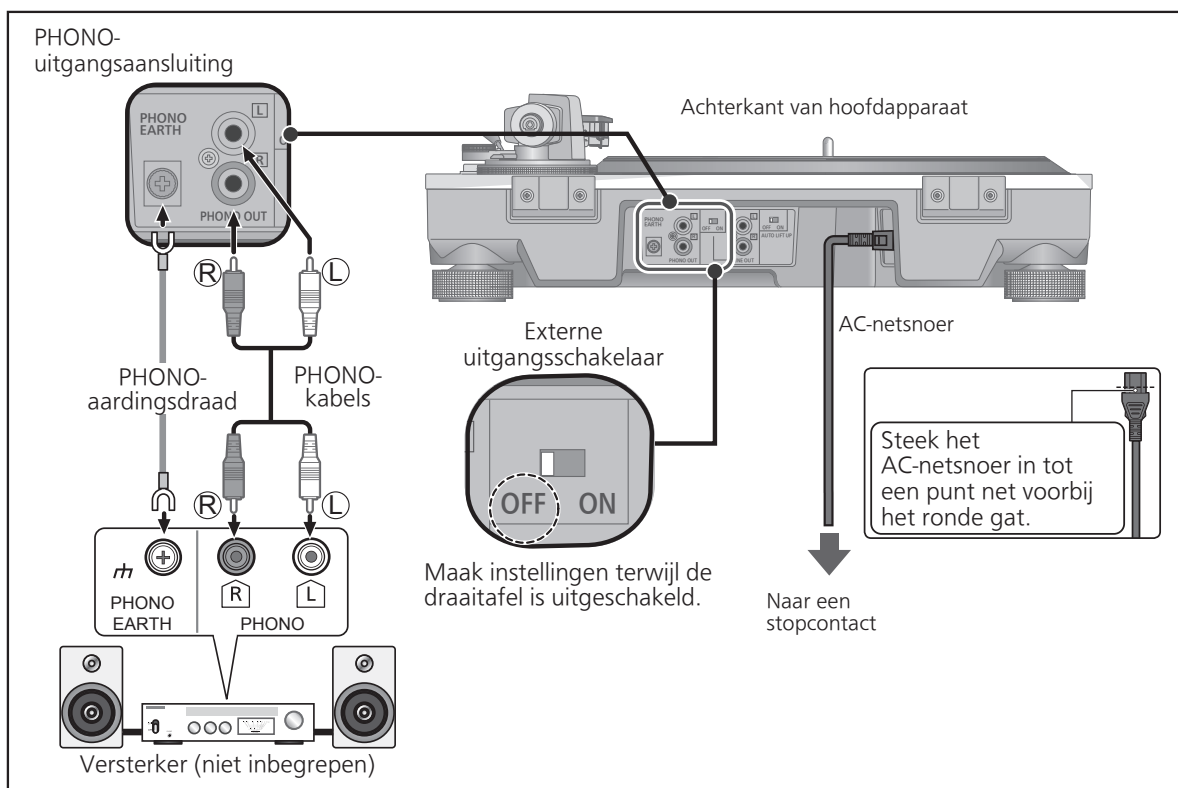

Aandacht

- Draai de PHONO-aardaansluiting vast met een kruiskopschroevendraaier.

Opmerking

- Standby/aan-knop [⏻/⏻]

Druk hierop om het toestel van aan in standby te zetten of omgekeerd. In standby verbruikt de speler nog een geringe hoeveelheid stroom.

Trek de stekker uit het stopcontact als u het apparaat niet gebruikt gedurende een lange periode. Plaats het apparaat zodanig dat u de stekker gemakkelijk uit het stopcontact kunt halen.

Aansluiten en installeren (vervolg)

Installeren

Plaats het apparaat op een horizontaal oppervlak dat beschermd is tegen trillingen. Plaats dit apparaat zo ver mogelijk van luidsprekers vandaan.

■ De hoogte aanpassen om het apparaat horizontaal te zetten

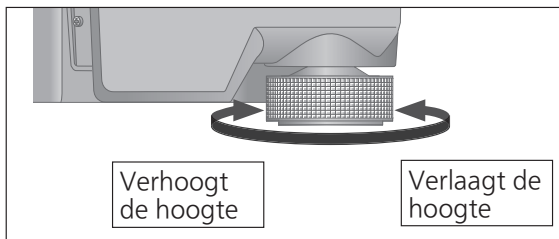

Hef het hoofdtoestel om de isolatoren te draaien en stel de hoogte.

- **Rechtsom:** Verlaagt de hoogte.
- **Linksom:** Verhoogt de hoogte.

Aandacht

- Draai de isolatoren niet te ver. Anders kan dit ervoor zorgen dat ze loskomen of beschadigd raken.

De stofkap aanbrengen

1 Houd de stofkap met beide handen vast en duw het in de bevestigingsgedeelten voor de stofkap (⇒ 9) op de platenspeler.

- Om de stofkap te verwijderen, houdt u de kap open en tilt u hem recht omhoog.

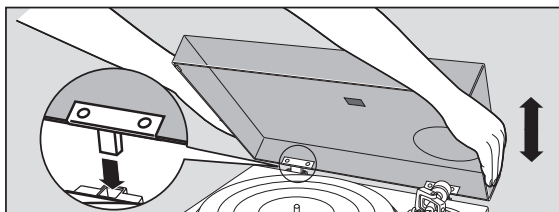

Aandacht

- Zet de toonarm terug op de armsteun en zet deze vast met de armklem voordat u de stofkap aanbrengt of verwijdert.
- Verwijder de stofkap tijdens het spelen.
- Bij het plaatsen van de stofkap, voorkom dat de punten van de scharnieren de hoofdunit raken en beschadigen.

■ Opmerkingen voor installatie

- Schakelt de draaitafel uit, trek de stekker uit het stopcontact en koppel alle aangesloten apparaten los, voordat u draaitafel verplaatst.
- Zorg dat het apparaat niet is blootgesteld aan direct zonlicht, stof, vochtigheid, en warmte van een verwarmingstoestel.
- Dit apparaat kan storing opvangen van een radio die dichtbij is geplaatst. Plaats het apparaat zo ver mogelijk van een radio vandaan.
- Plaats het apparaat niet op een warmtebron.
- Vermijd een plaats met grote temperatuurschommelingen.
- Vermijd een plaats met frequente condensatie.
- Vermijd een onstabiele plaats.
- Plaats geen voorwerp op het apparaat.
- Installeer het apparaat niet in een besloten ruimte zoals een boekenrek.
- Plaats het apparaat op een ruime afstand van muren of andere toestellen om te zorgen voor een effectieve warmtestraling vanaf de binnenkant van het apparaat.
- Zorg dat de installatielocatie stevig genoeg is om het gehele gewicht van de eenheid en het systeem te kunnen dragen. (⇒ 23)
- Het apparaat kan worden beschadigd door sigarettenrook of vocht uit een ultrasone luchtbevochtiger.

■ Condensatie

Denk aan een koude fles die u uit een koekast neemt. Als u deze een tijdje in een kamer laat staan, worden er dauwdruppels gevormd op het oppervlak van de fles. Dit fenomeen noemen we „condensatie“.

- Voorwaarden voor condensatie
 - ◇ Snelle temperatuurverandering (veroorzaakt door verplaatsing van een warme plek naar een koude plek of omgekeerd, snel koelen of verwarmen, of directe blootstelling aan gekoelde lucht)
 - ◇ Hoge luchtvochtigheid in een kamer met veel stoom, enz.
 - ◇ Regenseizoen
- Condensatie kan het apparaat beschadigen. Als condensatie is opgetreden, schakel het apparaat dan uit en laat het staan tot het aangepast is aan de omgevingstemperatuur (ongeveer 2 tot 3 uur).

Afstelling

Horizontale balans

Vorbereiding

- Verwijder als eerste de stofkap.
- Verwijder de naaldbescherming (⇒ 18), erop lettend dat u de naald niet beschadigt, en maak vervolgens de armklem los.
- Zet de armliftheboom omlaag.
- Draai de dwarsdrukcompensatieknop naar „0”.

1 Maak de toonarm los uit de armsteun en stel de horizontale balans af door aan het contragewicht te draaien.

Houd de toonarm vast en draai het contragewicht in de richting van de pijl om de balans af te stellen tot de arm ongeveer horizontaal staat.

- Let op dat de punt van de naald de draaischijf of het hoofdapparaat niet raakt.

Contragewicht



Hier vasthouden om te draaien

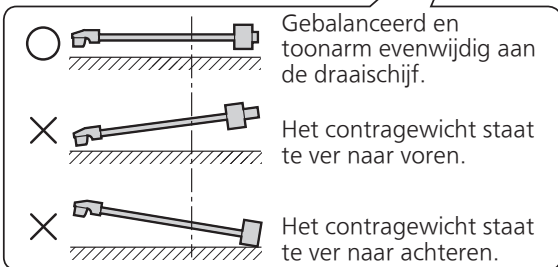
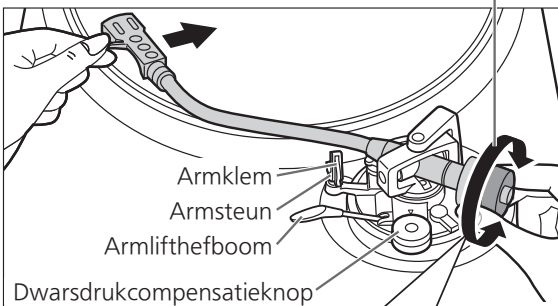

Naalddruk

Vorbereiding

- Plaats de toonarm weer op de armsteun en zet deze vast met de armklem.

1 Draai de naalddrukinstelling tot er „0” staat bij de middellijn op het achterste deel van de toonarm.

- Houd het contragewicht vast terwijl u dit doet.

Naalddrukinstelling



Hier vasthouden om te draaien

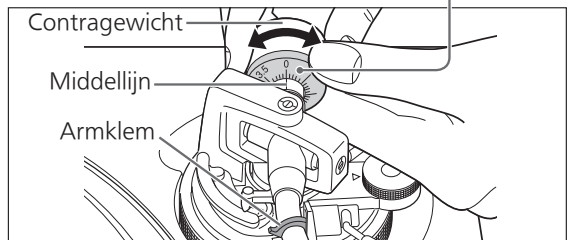

Opmerking

- Naalddruk van het meegeleverde element: 1,8 g
- Bij gebruik van een los aangeschaft element, raadpleeg de gebruikershandleiding van uw element voor de juiste naalddruk.

2 Draai aan het contragewicht om de juiste naalddruk voor het element in te stellen.

- De naalddrukinstelling draait samen met het contragewicht.
- Draai tot de middellijn de juiste naalddruk aangeeft.

Contragewicht



Hier vasthouden om te draaien
Draait tegelijk

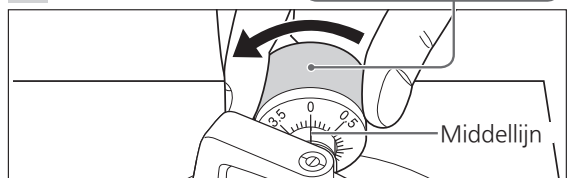

Dwarsdrukcompensatie

1 Draai aan de dwarsdrukcompensatieknop om deze in te stellen op dezelfde waarde als de naalddrukinstelling.

Opmerking

- Voor stylusdruk van 3 g en hoger, pas anti-kraassen controle aan naar „3”.

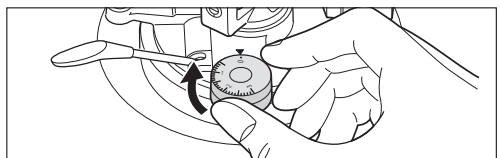

Afstelling (vervolg)

Hoogte van de toonarm

Maak deze afstelling alleen indien dit nodig is omwille van het element dat u gebruikt.

Vorbereiding

- Plaats een plaat op de draaischijf.

1 Zet de armvergrendeling los.

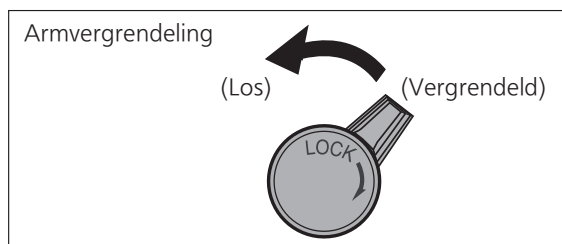

2 Stel de hoogte af met de armhoogte-insteller.

Pas de armhoogte aan tot de toonarm evenwijdig is aan een plaat.

- ① Gebruik de onderstaande tabel als referentie om het juiste standmerkteken te vinden voor de hoogte van uw element.

(Voor meegeleverde elementhouder)

	Hoogte van element (H) in millimeter	Stand op de instelring
	14	0
	15	1
	16	2
	17	3
	18	4
	19	5
	20	6

- De hoogte van het meegeleverde element $H = 18$ (mm)
(Stand op de instelring : 4)

- ② Houd de armhoogte-insteller vast en schuif deze omhoog of omlaag om het positiemerkeken uit te lijnen met de indexlijn. Op de armhoogte-insteller staan aanduidingen van 0 tot 6 mm.

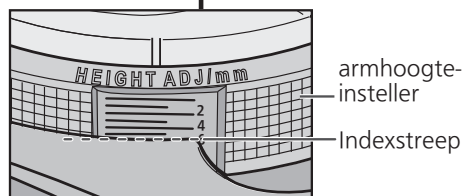
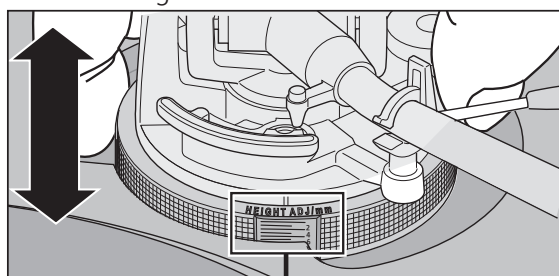

- Controleer visueel op hetzelfde niveau de indexlijn van de armhoogte-insteller.

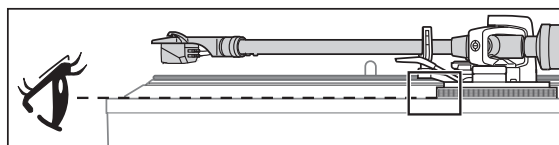

- Als u de hoogte van het element (H) niet weet of wanneer u de meegeleverde elementhouder niet gebruikt

Verwijder de naaldbescherming, erop lettend dat u de naald niet beschadigt, en maak vervolgens de armklem los.

Laat u de armliftheftboom neer, plaatst u de naald op een plaat en past u de hoogteinstelring aan tot de toonarm en de plaat evenwijdig zijn.

- Als de hoogte van het element (H) te laag is om evenwijdig te zijn, voed dan een „vulplaatje element” toe (niet bijgeleverd).

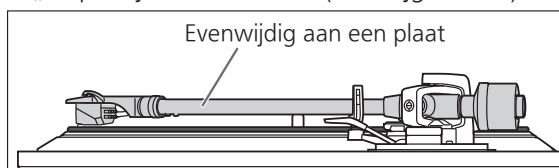

3 Nadat de armhoogte is afgesteld, vergrendelt u de toonarm door aan de armvergrendelingsknop te draaien.

- Zorg ervoor dat u de armvergrendelknop naar het einde draait, zoals in de onderstaande figuur. Mogelijk moet u druk uitoefenen om dit te doen.

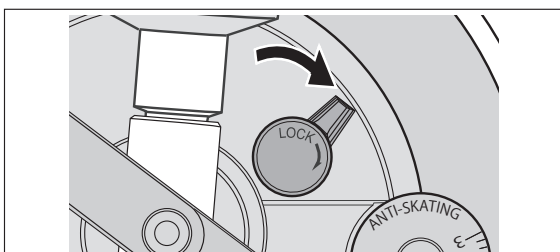

Aandacht

- Wees voorzichtig dat u de punt van de naald niet beschadigt.
- Gebruik het product niet met ontgrendelde armvergrendeling.
- Gebruik voor een fijnere afstelling een waterpas (niet meegeleverd) om de armhoogte aan te passen zodanig dat het element evenwijdig is aan een plaat.

Armlifthoogte

Maak de afstelling volgens uw element indien nodig.

Vorbereiding

- Plaats een plaat op de draaischijf.
- Verwijder de naaldbescherming (⇒ 18), erop lettend dat u de naald niet beschadigt, en maak vervolgens de armklem los.
- Breng de armliftheftboom omhoog en beweeg de toonarm boven de plaat.

1 Controleer de armlifthoogte (afstand tussen punt van de naald en oppervlak van de plaat).

Als afstelling nodig is, ga dan naar stap 2.

- De armlifthoogte is in de fabriek ingesteld op 8 tot 13 mm.

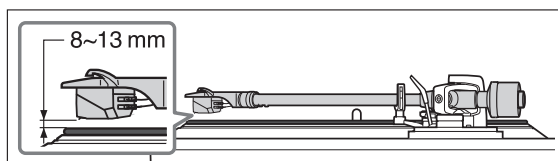

2 Plaats de toonarm weer op dearmsteun en zet deze vast met dearmklem. Draai aan de stelschroef.

- De armlift wordt verlaagd wanneer u de schroef naar rechts draait.
- De armlift wordt verhoogd wanneer u de schroef naar links draait.

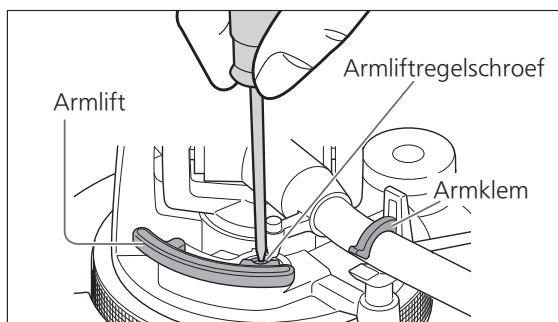

Platen afspelen

Vorbereitung

- *1 Plaats een plaat (niet inbegrepen) op de draaischijf.
- *2 Verwijder de naaldbescherming en maak de armklem los.

1 Druk op [⏻/⏹] om de draaitafel aan te zetten.

De stroboscooplamp gaat branden.
33-1/3 rpm wordt automatisch geselecteerd en de indicator [33] gaat aan.

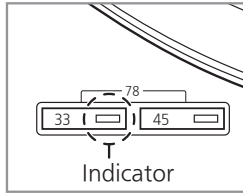
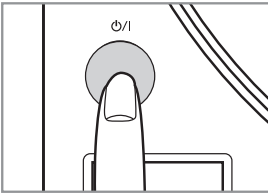

2 Druk op [START-STOP].

De draaischijf begint te draaien.

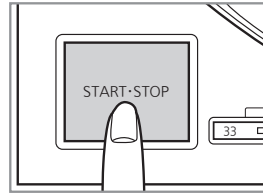

Aandacht

- Druk niet op [START-STOP] wanneer de draaischijf verwijderd is. Als u per ongeluk op [START-STOP] heeft gedrukt
 - De indicator van de snelheidskeuzeknop ([33] of [45]) begint te knipperen.
 - ⇒ Als het knippert, drukt u op [⏻/⏹] om de draaitafel uit te schakelen, bevestig de draaischijf en druk vervolgens nogmaals op [⏻/⏹] om de draaitafel aan te zetten.
- Zet de speler aan of uit met het volume op het aangesloten apparaat ingesteld op het laagste niveau.

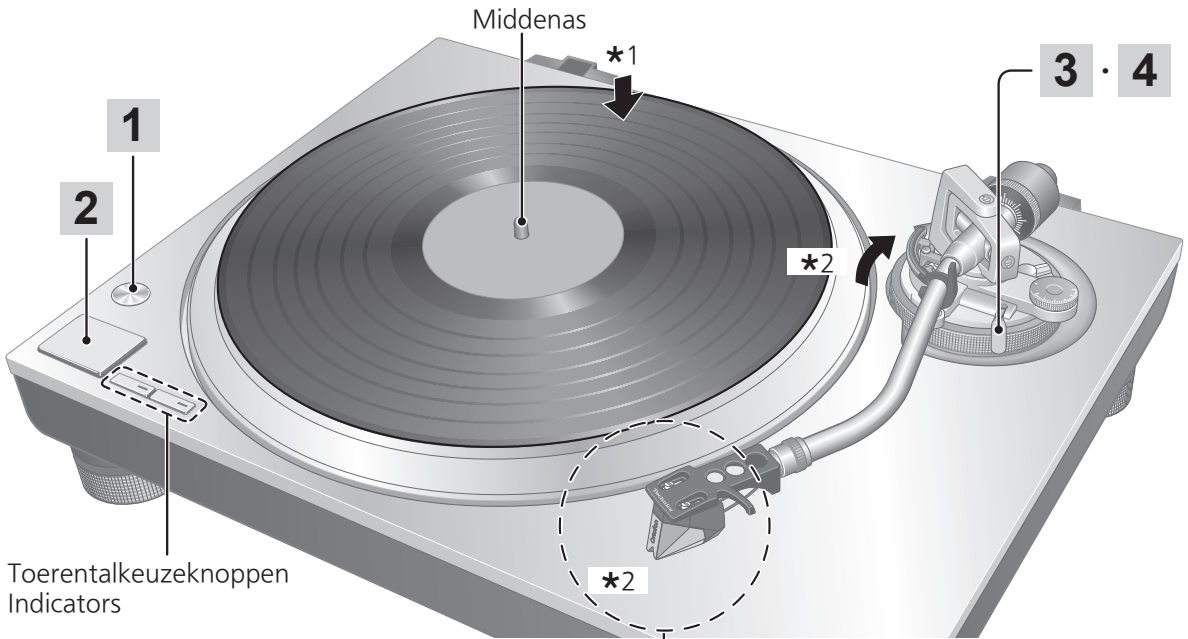

Toerentalkeuzeknoppen
Indicators

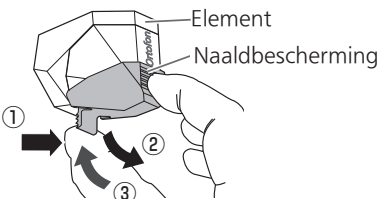

■ **Verwijderen van het naaldkapje**
Houd het naaldkapje aan de voor- en achterkant vast, en terwijl u tegen de vergrendeling aan de achterzijde duwt (①) kantelt u het naaldkapje langzaam naar beneden (②).

■ **Bevestigen van het naaldkapje**
Houd het naaldkapje aan de voor- en achterkant vast, lijk uit met de voorzijde van het element, en kantel het langzaam (③) en voorzichtig zodat de naald niet beschadigd raakt.

3 Breng de armliftheboom omhoog en beweeg de toonarm boven de plaat.

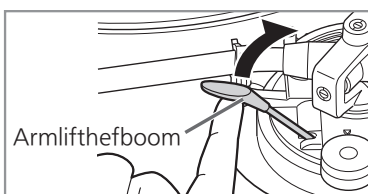

4 Zet de armliftheboom omlaag. De toonarm gaat langzaam naar beneden.

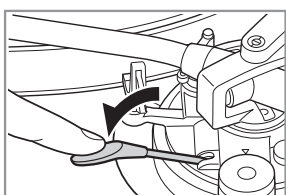

Het afspelen wordt gestart.

■ Om het afspelen tijdelijk te onderbreken

Breng de armliftheboom omhoog.

- De naald wordt nu van de plaat gelicht.
- Om het afspelen opnieuw te starten, zet u de armliftheboom omlaag.

■ Nadat het afspelen is voltooid

- ① Nadat u de armliftheboom omhoog zet om de toonarm terug te plaatsen op de armsteun, laat u deze volledig zakken.
- ② Druk op [START-STOP].
De draaitafel wordt door de elektronische rem zachtjes tot stilstand gebracht.
- ③ Druk op [⏻/⏹] om het apparaat uit te schakelen.
- ④ Maak de toonarm vast met de armklem.
- ⑤ Breng de naaldbescherming weer aan (om de punt van de naald te beschermen).

■ Automatische hefffunctie

Deze functie heft automatisch de toonarm nadat een plaat is afgelopen.

Het voorkomt dat de laatste groef herhaaldelijk wordt afgespeeld.

(De draaitafel wordt hierdoor niet gestopt.)

Deze functie dient als volgt te worden ingesteld om te worden ingeschakeld. Instelling: Terwijl de draaitafel uit staat, zet u de automatische hefschakelaar aan de achterzijde op „AAN”.

- Na het automatisch heffen, dient u de stappen ① tot ⑤ die hierboven in „Nadat het afspelen is voltooid” uit te voeren.

Aandacht

- Afhankelijk van de plaat kan het nadat het afspelen is afgelopen even duren voordat het automatische heffen in werking treedt, of het kan in werking treden terwijl de plaat nog speelt. Als de toonarm tijdens het afspelen wordt opgeheven, zet u de automatische hefschakelaar op „UIT”.
- De automatische hefffunctie werkt mogelijk niet normaal. Om de automatische hefffunctie normaal te laten werken, moet de armliftheboom volledig neergelaten worden nadat de toonarm wordt teruggeplaatst op de armsteun nadat het spelen is afgelopen.

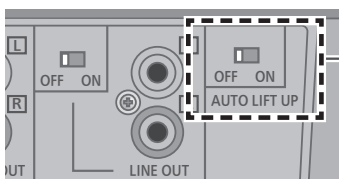

Automatische hefschakelaar

■ Om EP-platen af te spelen

- Druk op de toerentalkeuzeknop [45] ([45] gaat branden).
- Plaats de EP-plaatadapter op de middenas.

■ Om SP-platen af te spelen

- Druk tegelijk op de toerentalkeuzeknoppen [33] en [45] (78 rpm : [33] en [45] gaan branden).

■ Bij gebruik van een plaatstabilisator (niet inbegrepen)

- Zie de instructiehandleiding van de plaatstabilisator.
- Maximumgewicht: 1 kg

Onderhoud

■ Onderhoud van de onderdelen

Verwijder goed het stof van de naald en de plaat.

- Verwijder de elementhouder met het element en reinig de naald met een zachte borstel. Borstel vanaf de voet naar de punt.
- Gebruik een platenreinigingsmiddel om uw platen schoon te houden.

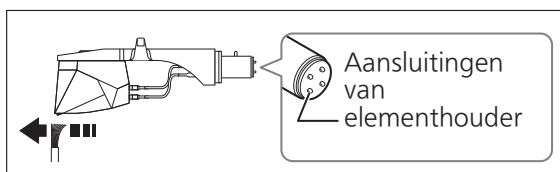

Veeg de aansluitingen van de elementhouder regelmatig schoon.

Veeg de aansluitingen van de elementhouder schoon met een zachte doek en breng de elementhouder op de toonarm aan.

Verlaag het volume van de versterker of schakel de versterker uit alvorens de elementhouder aan te brengen of te verwijderen.

Als u de elementhouder beweegt terwijl het volume hoog is ingesteld, kunnen de luidsprekers beschadigd raken.

■ De stofkap en behuizing schoonmaken

Veeg de stofkap en behuizing schoon met een zachte doek.

Raak het bord niet aan tijdens het reinigen. Anders is het mogelijk dat de speler stopt met werken.

Verwijder hevig vuil met een goed uitgewrongen natte doek en veeg schoon met een zachte doek.

- Gebruik geen oplosmiddelen, zoals benzeen, thinner, alcohol, allesreiniger, doekjes met een chemisch preparaat e.d. Deze kunnen de behuizing vervormen of de afwerkingslaag doen loskomen.
- Veeg de stofkap niet schoon terwijl een plaat wordt afgespeeld. Dit kan statische elektriciteit veroorzaken. Door statische elektriciteit kan de toonarm naar de stofkap toe worden getrokken.

■ Vervoer van het apparaat

Gebruik het oorspronkelijke verpakkingsmateriaal om het apparaat weer in te pakken.

Bewaar het verpakkingsmateriaal nadat u de goederen verwijderd heeft.

Als u dit verpakkingsmateriaal niet meer hebt, doet u het volgende:

- Verwijder de draaischijf en draaischijfmat en pak deze zorgvuldig in.
- Verwijder de elementhouder en het contragewicht van de toonarm en verpak deze zorgvuldig.
- Maak de toonarm vast met de armklem en zet hem met plakband vast.
- Wikkel het hoofdapparaat zorgvuldig in een deken of papier.

Herverpakking

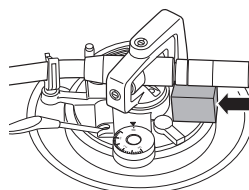
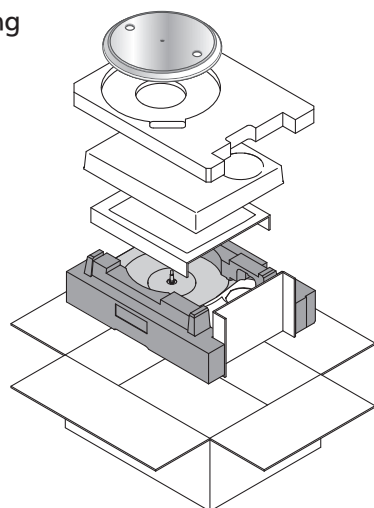

Voor het opnieuw verpakken verwijdert u het balansgewicht en brengt u de toonarmsteun in onder de toonarm.

■ WEEE-symbool

Verwijdering van het product buiten de EU-landen



Dit symbool is alleen geldig in de EU. Neem contact op met een lokaal overheidskantoor of uw dealer om een juiste manier van verwijdering te bevestigen.

Het element vervangen

Het element kan worden vervangen door een element naar uw voorkeur.

Het meegeleverde element verwijderen

- 1 Bevestig het naaldkapje (⇒18) en draai de borgmoer los om de toonarm van de elementhouder te verwijderen.**
- 2 Draai de bevestigingsschroeven van het element los om het meegeleverde element van de elementhouder te verwijderen.**
 - Gebruik een los verkrijgbare mini platte schroevendraaier (4 mm).
 - Wees voorzichtig dat u de punt van de naald niet raakt.
- 3 Remove the leads from the terminals.**
 - Be careful not to cut the leads.

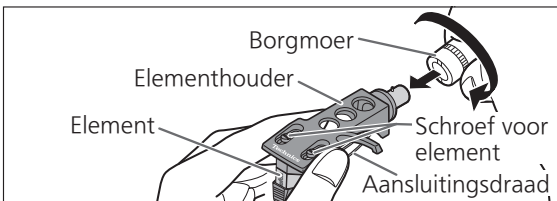

Het element bevestigen

- 1 Bevestig een element (in de winkel gekocht) voorzichtig.**

Volg de instructies van het vervangingselement om deze op juiste wijze op de elementhouder te bevestigen en draai de schroeven een beetje aan.

 - Gebruik de bevestigingsschroeven als deze zijn meegeleverd met de cartridge.
 - Gebruik bij het afspelen van SP-platen een element voor SP-platen.
 - Gebruik een los verkrijgbare mini platte schroevendraaier (4 mm).
 - Wees voorzichtig dat u de punt van de naald niet raakt.

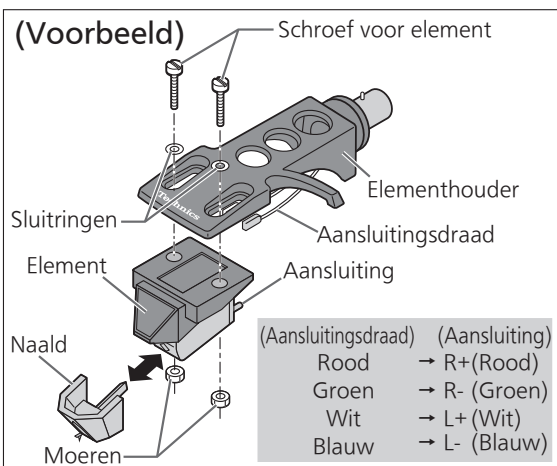

2 Stel de overstek in.

- Wees voorzichtig dat u de punt van de naald niet raakt.

- ① Verplaats het element om de overstek zodanig te verstellen dat de punt van de naald zich 52 mm van bevestigingszijde van de elementhouder bevindt, zoals getoond in de onderstaande afbeelding.

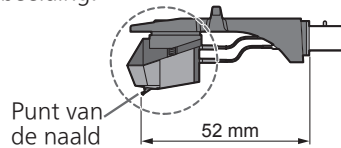

- ② Het element moet evenwijdig zijn aan de elementhouder gezien vanaf de boven- en zijkant (de illustratie toont het bovenaanzicht).

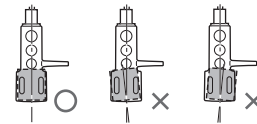

- ③ Draai de schroef voor het element vast.

- Wees voorzichtig dat het element niet van zijn plaats kan wegschuiven.



De elementhouder bevestigen

- 3 Breng de elementhouder met het element aan in de toonarm. Houd de elementhouder horizontaal en draai de borgmoer vast.**
 - Wees voorzichtig dat u de punt van de naald niet raakt.

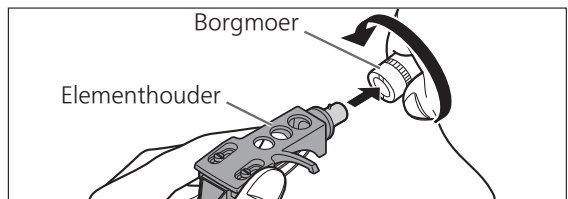

Aandacht

- Bewaar de verwijderde schroeven, sluitringen en moeren zodanig dat deze niet kwijt raken.
- Deze speler is bedoeld voor elementen van het MM-type. De externe uitgangen kunnen niet worden gebruikt in combinatie met een MC-type element.

Gids voor het verhelpen van storingen

Voer de onderstaande controles uit voordat u contact opneemt voor onderhoud om storingen te verhelpen. Als u twijfelt over sommige controlepunten, of als de aangegeven oplossingen in het overzicht het probleem niet verhelpen, neem dan contact op met uw dealer.

Geen spanning.

- Is de stekker van het AC-netsnoer ingestoken?
→Steek de stekker van het snoer goed in. (⇒ 12)

De stroom is ingeschakeld maar er klinkt geen geluid, het geluid is zwak of abnormaal, luid en met vervormde geluidskwaliteit.

- Zijn apparaataansluitingen en PHONO- of externe uitgangsaansluitingen goed aangesloten?
→Verbind de PHONO-uitgangsaansluitingen met de PHONO-ingangsaansluitingen van de versterker. (⇒ 13)
→Sluit de externe uitgangsaansluitingen aan op de externe ingangsaansluitingen van de versterker. (⇒ 12)
- Is de externe uitgangsschakelaar correct ingesteld?
→Zet de externe uitgangsschakelaar tijdens het aansluiten van de externe uitgangsschakelaar op „AAN“. (⇒ 12)

Het geluid van de linker- en rechterkanalen is omgekeerd.

- Zijn de verbindingen van de stereo-aansluitkabel naar de versterker of ontvanger omgekeerd?
→Controleer alle aansluitingen opnieuw. (⇒ 12, 13)
- Zijn de verbindingen van de aansluitingsdraden van de elementhouder op de elementaansluitingen goed gemaakt?
→Controleer alle aansluitingen opnieuw. (⇒ 21)

Een laag, continu geluid (brommen of zoemen), ruis of een knallend geluid is hoorbaar tijdens het afspelen.

- Zijn er andere toestellen of hun AC-netsnoer dicht bij de stereo-aansluitkabel geplaatst?
→Plaats de toestellen en hun AC-netsnoer verder van dit apparaat vandaan.
- Is de aardingsdraad aangesloten?
→Zorg dat u de PHONO-aardingsdraad correct bevestigt wanneer u de PHONO-uitgangsaansluitingen aansluit. (⇒ 13)
- Zijn zowel de PHONO-uitgangsaansluiting als de externe uitgangsaansluitingen tegelijkertijd verbonden met het aangesloten apparaat?
→Sluit de ene of de andere aan. (⇒ 12, 13)

De indicator op de toerentalkeuzeknop [33] of [45] gaat knipperen.

Voer de volgende bewerking uit wanneer de indicator op de toerentalkeuzeknop [33] of [45] gaat knipperen.

Het symptoom kan worden verbeterd.

- ① Druk op [⏻/|] om het apparaat uit te schakelen.
 - ② Trek het netsnoer uit het stopcontact, wacht minimaal drie seconden en steek de stekker weer in het stopcontact.
 - ③ Druk op [⏻/|] om de draaitafel in te schakelen en druk op [START-STOP] om de draaischijf te laten draaien.
- Als de indicator op de toerentalkeuzeknop opnieuw knippert, controleer dan welke er knippert en neem contact op met onze servicevertegenwoordiger.

Technische gegevens

Algemeen	
Voeding	110 - 240 V AC, 50/60 Hz
Stroomverbruik	8,0 W (spanning AAN) Ong. 0,2 W (spanning UIT)
Afmetingen (B×H×D)	453 x 169 x 372 mm
Gewicht	Ong. 9,9 kg
Gebruikstemperatuur	0 °C tot +40 °C
Bedrijfsvochtigheid	35 % tot 80 % RH (zonder condensatie)

Platenspelergedeelte	
Aandrijving	Directe aandrijving
Motor	Gelijkstroommotor zonder borstels
Draaischijf	Aluminium gegoten Diameter: 332 mm Gewicht: Ong. 2.0 kg (inclusief een rubberafdekking)
Toerentallen draaischijf	33-1/3 rpm, 45 rpm, 78 rpm
Aanloopkoppel	0,18 N•m (1,8 kg•cm)
Aanloopkarakteristieken	0,7 sec. van stilstand tot 33-1/3 rpm
Remsysteem	Elektronische rem
Wow en flutter	0,025 % W.R.M.S.

Toonarmgedeelte	
Type	Statisch gebalanceerd
Effectieve lengte	230 mm
Overstek	15 mm
Fouthoek	Binnen 2° 32' (op de buitenste groef van een plaat van 30 cm) Binnen 0° 32' (op de binnenste groef van een plaat van 30 cm)
Offset-hoek	22°
Instelbereik armhoogte	0 - 6 mm
Instelbereik naalddruk	0 - 4 g (directe aflezing)
Gewicht elementhouder	Ong. 7,6 g
Gewichtsbereik van element	(Zonder het hulpgewicht) 5,6 - 12,0 g 14,3 - 20,7 g (inclusief het beschermkapje) (Met hulpgewicht) 10,0 - 16,4 g 18,7 - 25,1 g (inclusief het beschermkapje)
Kabelschoen elementhouder	1,2 mm ø 4-pins kabelschoen

Phono-equalizersectie	
Versterking	37 dB

Element	
Type	MM-type
Uitgangsspanning	5,5 mV
Gewicht	7,2 g
Naalddruk	1,8 g

Specificaties onder voorbehoud van wijzigingen zonder voorafgaande kennisgeving.

Introduktion

Tack för valet av denna apparat.

Läs dessa anvisningar instruktionerna noga innan du börjar använda produkten, och spara bruksanvisningen för framtida bruk.

- Angående bruksanvisningens beskrivningar
 - Sidhänvisningar anges som "(⇒ 00)".
 - Bilderna kan skilja sig från din enhet.

Egenskaper

Ärnlös direktdrivningsmotor för att uppnå hög precision, stabil rotation och hög tillförlitlighet

- Stabil rotation uppnås genom att kombinera den kärnlösa direktdrivningsmotorn som minskar minimala vibrationer vid rotation med motorns styrteknik som växlar drivläge beroende på motorns driftstatus.
- Förutom att ge överlägsen prestanda kräver direktdrivningsmotorn inget byte eller underhåll av delar.

Högprecisionslager för en mycket känslig tonarm

- Det maskinskurna högprecisionslager som används i tonarmslagret med kardanupphängning möjliggör hög initial responskänslighet och noggrann skivspårning.

Automatisk lyftfunktion för att automatiskt lyfta upp tonarmen

- Denna enhet är utrustad med en automatisk lyftfunktion för att automatiskt lyfta upp tonarmen när en skiva slutar spela.

Komplett paket, inklusive följande, för att njuta av att spela upp skivor

- Inbyggd förstärkare med phono-equalizer, kompatibel med ett brett utbud av enheter.
- Högkvalitativ MM-pickup

Innehållsförteckning

● Före användning

Säkerhetsåtgärder.....	04
Tillbehör.....	07
Delarnas namn.....	08

Före
användning

● Komma igång

Att sätta ihop skivspelaren	10
● Före montering av skivtallriken	11
● Montering av skivtallriken.....	11
● Montering av skivtallriksmattan	11
● Fästa pickup-huvudet	11
● Fästa motvikten.....	11
● Demontering av skivtallriken.....	11
Anslutningar och installering	12
● Anslutning till en integrerad förstärkare eller ett komponentsystem (Ansluta de externa utgångarna Ansluta PHONO-utgångarna).....	12
● Installering	14
● Montering av skyddslocket.....	14
Justering	15
● Horisontell balans.....	15
● Nåltryck.....	15
● Antiskating.....	15
● Tonarmens höjd	16
● Tonarmlyftens höjd	17

Komma igång

● Uppspelning

Skivspelning	18
--------------------	----

Uppspelning

● Underhåll

Underhåll	20
Byta ut pickuper	21
Felsökningsguide.....	22
Tekniska data.....	23

Underhåll

Säkerhetsåtgärder

VARNING

Enhet

- För att minska risken för brand, elstöt eller produktskada,
 - Utsätt inte enheten för regn, fukt, droppar eller stänk.
 - Placera inte några föremål med vätska, till exempel vaser, på enheten.
 - Använd endast rekommenderade tillbehör.
 - Avlägsna inte skyddslock.
 - Försök inte att reparera själv. Kontakta kvalificerade fackmän för service.
 - Låt inte metallföremål falla inuti enheten.
 - Placera inga tunga föremål ovanpå.

Nätsladd

- För att minska risken för brand, elstöt eller produktskada,
 - Kontrollera att spänningen motsvarar den som står tryckt på apparaten.
 - Sätt i elkontakten helt i elnätet.
 - Dra eller böj inte och placera inga tunga föremål på sladden.
 - Hantera inte kontakten med fuktiga händer.
 - Håll i själva kontakten när du ska lossa den ur elnätet.
 - Använd inte stickkontakter eller eluttag som är skadade.
- Strömkontakten är bortkopplingsanordning. Installera enheten så att strömkontakten genast kan kopplas bort från vägguttaget.
- Se till att stickkontaktens jordstift ansluts ordentligt för att undvika elektrisk stöt.
 - En apparat med KLASS I-konstruktion måste anslutas till ett jordat nätuttag.

FÖRSIKTIGHET

Enhet

- Ställ inga föremål med öppen låga, så som ett tänd stearinljus, ovanpå enheten.
- Den här enheten kan ta emot radiostörningar orsakade av mobiltelefoner under användning. Om sådana störningar uppstår, öka avståndet mellan enheten och mobiltelefonen.
- Denna enhet är avsedd för användning på platser med tropiskt klimat.
- Placera inte några föremål på enheten. Enheten blir varm när den är på.

Placering

- Placera den här enheten på en jämn yta.
- För att minska risken för brand, elstöt eller produktskada,
 - Installera eller placera den inte i en bokhylla, inbyggt skåp eller annat begränsat utrymme. Se till att luftcirkulationen är tillräcklig kring enheten.
 - Se till att enhetens ventilationsöppningar inte är förtäppta av tidningar, bordsdukar, gardiner eller liknande föremål.
 - Utsätt inte enheten för direkt solljus, hög temperatur eller fuktighet och alltför mycket vibrationer.
- Se till att platsen för placeringen är tillräckligt stark för att hålla för enhetens vikt (⇒ 23).
- Lyft eller bär inte den här enheten genom att hålla i någon av rattarna. Om du gör det kan den här enheten falla ned vilket kan leda till personskadoreller funktionsfel på enheten.
- Håll IC-kort eller magnetkort, såsom kreditkort, borta från skivspelaren.
 - Annars kan IC-kortet eller magnetkortet bli oanvändbart på grund av magnetisk effekt.

**Avfallshandling av produkter****Endast för Europeiska Unionen och länder med återvinningssystem**

Denna symbol på produkter, förpackningar och/eller medföljande dokument betyder att förbrukade elektriska och elektroniska produkter inte får blandas med vanliga hushållssopor.

För att gamla produkter ska hanteras och återvinnas på rätt sätt ska dom lämnas till passande uppsamlingsställe i enlighet med nationella bestämmelser.





Genom att ta göra det korrekt hjälper du till att spara värdefulla resurser och förhindrar eventuella negativa effekter på människors hälsa och på miljön.

För mer information om insamling och återvinning kontakta din kommun.

Olämplig avfallshandling kan beläggas med böter i enlighet med nationella bestämmelser.

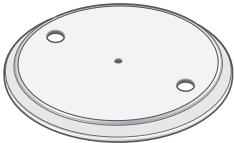
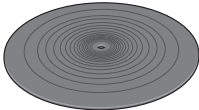
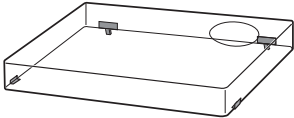
Tillbehör

För att förebygga skador under transporten är en del av utrustningen isärtagen. Kontrollera och identifiera de medföljande tillbehören. (Vissa tillbehör delar levereras i en väska.)

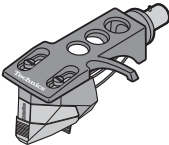
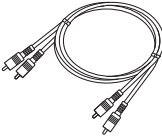
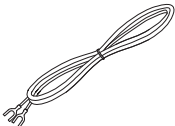
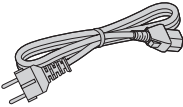
Skivtallrik (1 st.) SL-1500CEG-S : (TYL0302) SL-1500CEG-K : (TYL0359) 	Skivtallriksmatta (1 st.) (RGS0008) 	Skyddslock (1 st.) (TTFA0457) 
Adapter för EP-skivor (1 st.) SL-1500CEG-S : (TPH0340) SL-1500CEG-K : (TPH0339) 	Motvikt (1 st.) SL-1500CEG-S : (TYL0361) SL-1500CEG-K : (TYL0295) 	Extra motvikt (1 st.) (TYL0362) 
Pickup-huvud med pickup (1 st.) (TYL0360)  Pickup-huvudet levereras med en pickup motsvarande "ortofon 2M Red".	PHONO-kablarna (1 st.) (K4EY4YY00003) 	PHONO-jordledningen (1 st.) (K4EY1YY00189) 
Nätsladd (1 st.) (K2CM3YY00055) 		

- Tillbehörens modellnummer är per februari 2019. De kan ändras utan föregående meddelande.
- Behåll förpackningsmaterial efter att du har tagit ut varorna. Du kommer att behöva dem när du transporterar produkten över längre sträckor.
- Följ lokala föreskrifter när du kasserar produkten.
- Använd inte någon annan nätsladd, PHONO-kabel och PHONO-jordledning än den som medföljer.
- Förvara pick-upen, motvikten, muttrarna, skruvarna och brickorna utom räckhåll för barn för att förhindra att delarna sväljs.
- Illustrationer och figurer i denna bruksanvisning är av silverhuvuddelen.
- Nålen är en förbrukningsartikel. När du byter ut, köp ortofon "Nål 2M Red".

Delarnas namn

Siffror som (⇒ 18) är sidhänvisningar.

Framsida

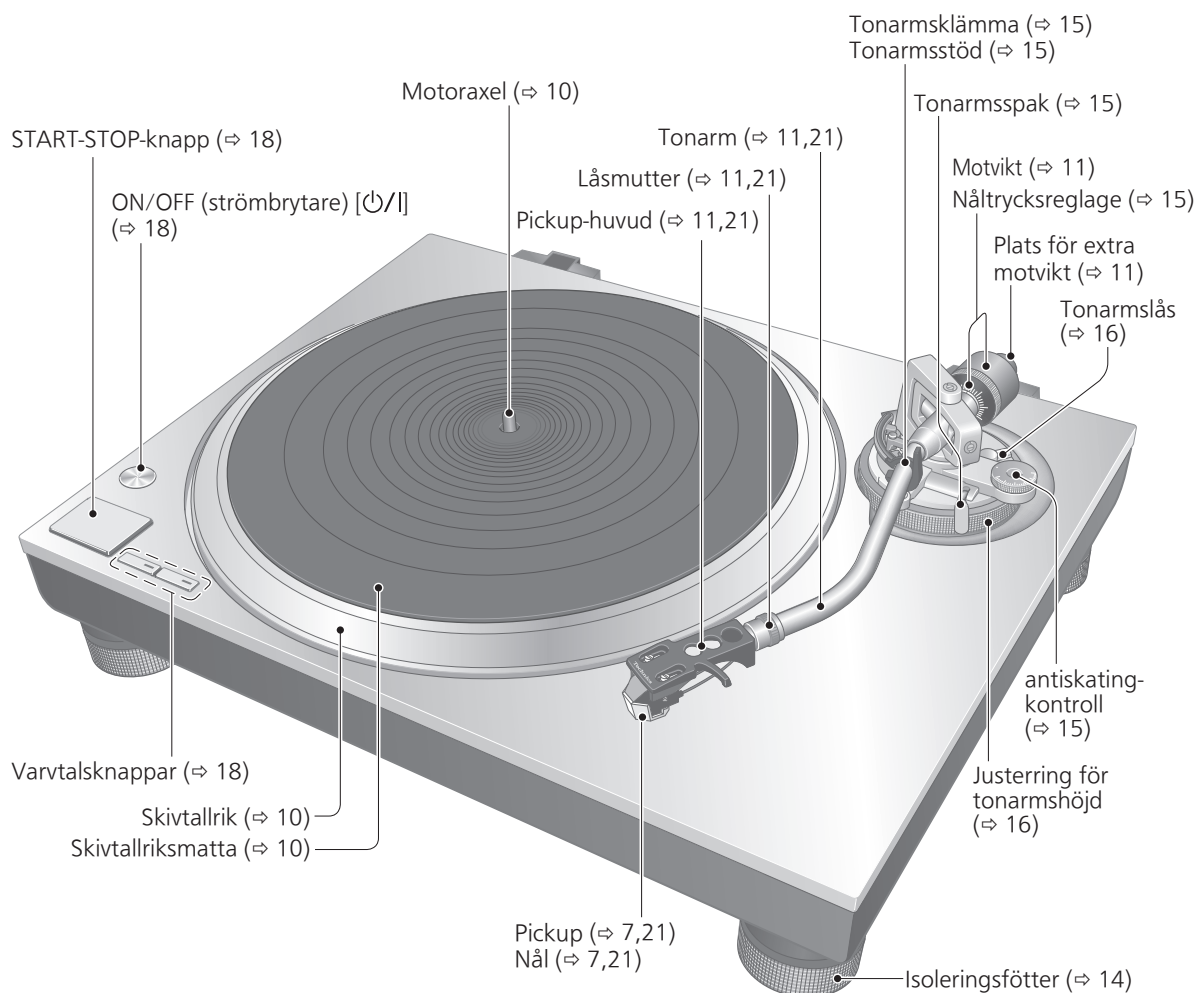

Baksidan

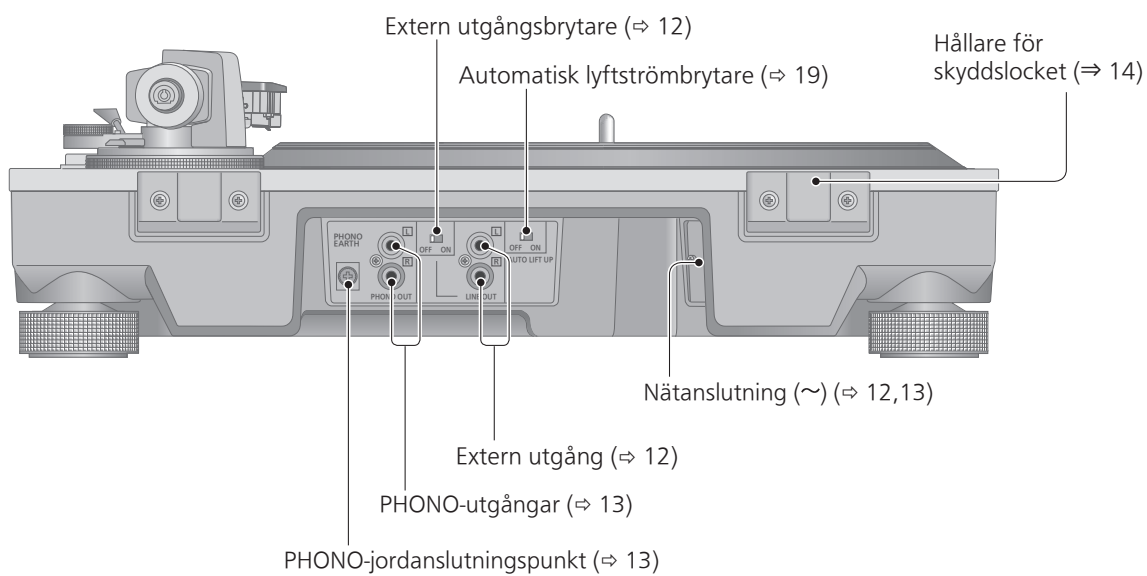

Att sätta ihop skivspelaren

För att förebygga skador under transporten är en del av utrustningen isärtagen. Sätt ihop skivspelaren i följande ordning.

Observera

- Innan du börjar, sätt på nålskyddet för att skydda nålspetsen (⇒ 18) , returnera tonarmen till tonarmsstödet och fäst den med tonarmsklämman.
- Anslut inte nätsladden förrän installationen är klar.
- Vid montering av skivspelaren ska du förhindra främmande material från att komma in mellan huvudenheten och skivtallriken.
- Rör inte eller repa plattan.

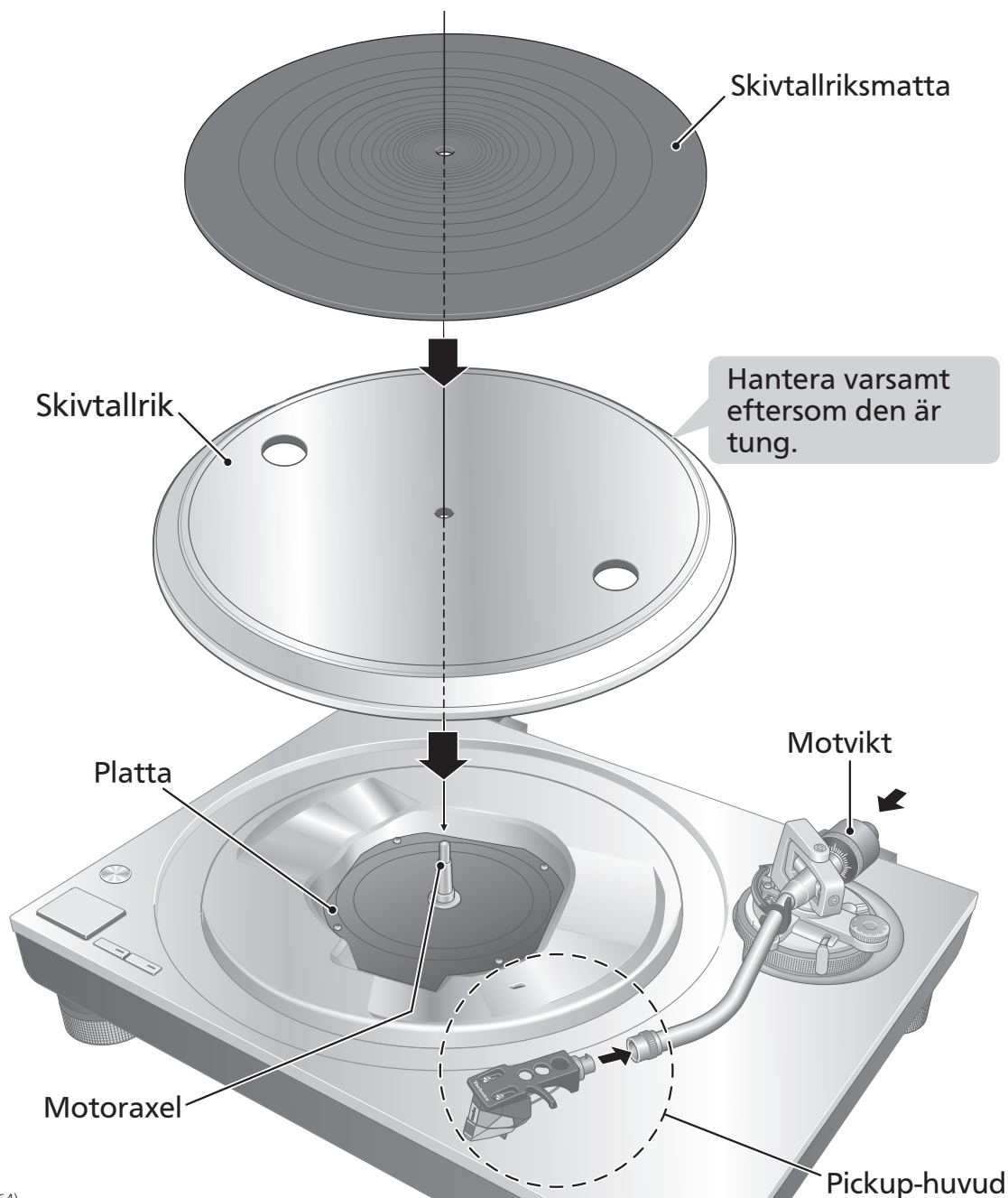

Före montering av skivtallriken

1 Ta bort magnethöljet från skivtallriken.

- Det finns en magnet och dess hölje på baksidan av skivtallriken. Ta bort magnethöljet innan du monterar den till huvudenheten.

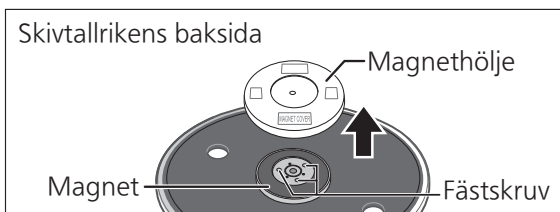

Observera

- Håll magnetiskt känsliga föremål, såsom ett magnetkort och klockor, borta från magneten.
- Förhindra skivtallriken från att träffa huvudenheten eller falla av. Förhindra att damm eller järnpulver fastnar på magneten på baksidan.
- Rör inte fästskruvarna (tre ställen) på skivtallriken. Klassificeringsprestandan kan inte garanteras om de är ur position.

Montering av skivtallriken

2 Placera skivtallriken sakta på mittspindeln.

Observera

- Var försiktig när du hanterar skivtallriken, eftersom den är tung.
- Var försiktig så att dina fingrar inte fastnar.
- Torka bort fingeravtryck och smuts med en mjuk trasa.

Montering av skivtallriksmattan

3 Lägg skivtallriksmattan på skivtallriken.

Fästa pickup-huvudet

4 Fäst pickup-huvudet med pickupsen på tonarmen. Håll pickup-huvudet horisontellt och dra åt låsmuttern.

- Var försiktig så att nålspetsen inte vidrörs.

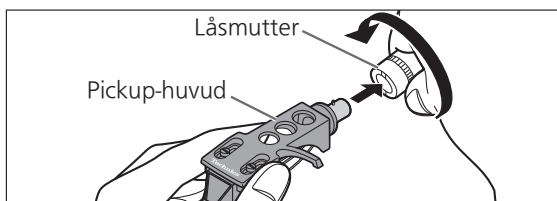

Fästa motvikten

5 Fäst motvikten på tonarmens bakre ända.

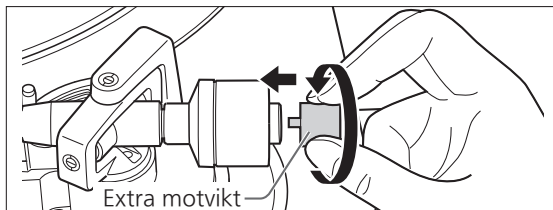
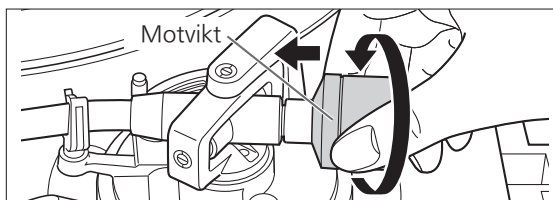

- Fäst den medföljande extra motvikten på baksidan av tonarmen enligt vikten hos patronen. För justerbara pickup-viktsintervall, se "Lämplig pickup-vikt". (⇨23)

Observera

- Insidan av motvikten är smord.

Demontering av skivtallriken

Placera dina fingrar i de två hålen på skivtallriken, håll mittspindeln nedåt och ta bort skivtallriken uppåt, såsom visas på bilden.

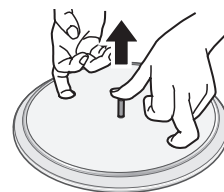

Anslutningar och installering

- Anslut inte samtidigt PHONO-utgången och externa utgångar till en ansluten enhet (förförstärkare, komponentsystem etc.). Anslutning samtidigt kan orsaka brus och/eller ljudsmällor.
- Stäng av alla enheter och koppla loss nätsladden från nätuttaget innan du utför några anslutningar.
- Använd inte den externa utgångsbrytaren och anslut eller koppla inte från kablar med apparaten påslagen.
- När du ansluter PHONO-utgångarna, var noga med att ansluta PHONO-jordledningen. I annat fall kan brum ljud förekomma.
- Se även bruksanvisningen för den anslutna enheten.

Anslutning till en integrerad förstärkare eller ett komponentsystem

Ansluta de externa utgångarna

- 1** Stäng av enheten och den anslutna utrustningen och koppla bort nätsladden från eluttaget.
- 2** Anslut PHONO-kabeln till enhetens externa utgångar och de externa ingångarna på den anslutna utrustningen.
 - När du ansluter externa utgångar bör du inte ansluta PHONO-jordledningen.
 - Anslutning till PHONO-ingångarna på den anslutna enheten producerar onormal utgång, högt och med förvrängd ljudkvalitet.
- 3** Ställ in den externa utgångsbrytaren till "ON"-läge.
- 4** Anslut nätsladden.
 - Bekräfta nätutgångens wattförsörjning på den anslutna utrustningen innan du ansluter den här enheten till utrustningens nätutgång. För strömförbrukningen av denna enhet, se specifikationerna. (⇒ 23)

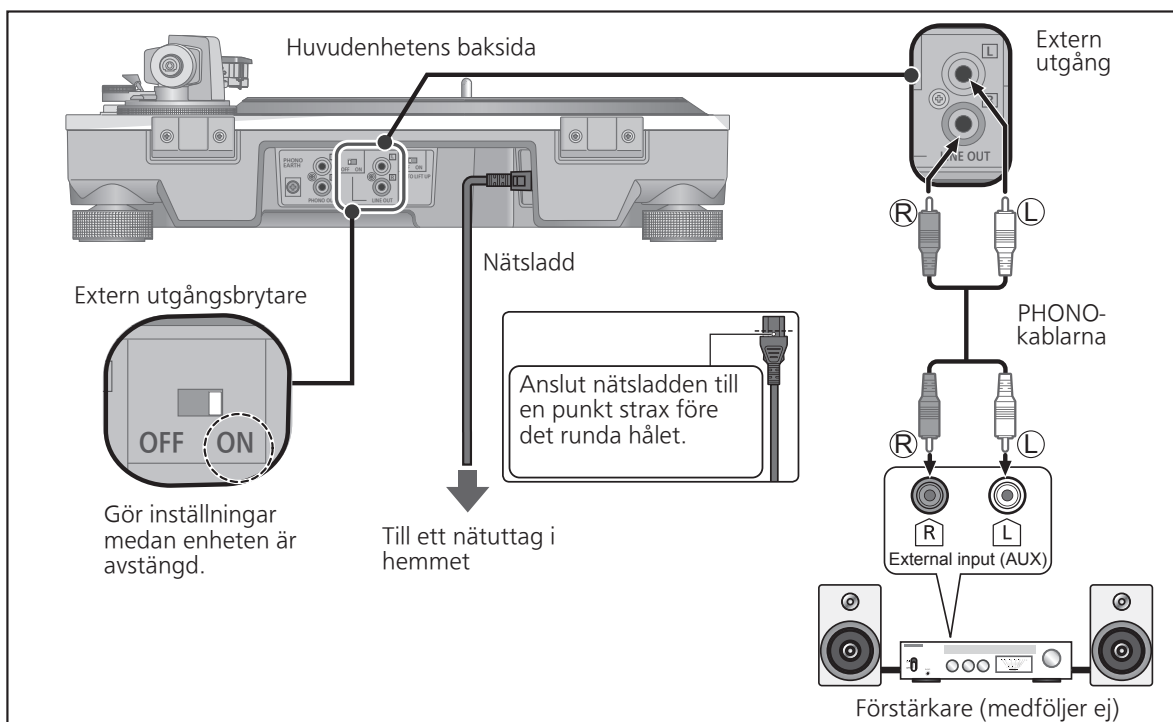

Ansluta PHONO-utgångarna

- 1 Stäng av enheten och den anslutna utrustningen och koppla bort nätsladden från eluttaget.
- 2 Anslut PHONO-kabeln och PHONO-jordledningen till PHONO-ingångsterminalerna på den anslutna utrustningen.
 - Tillräcklig volym och ljudkvalitet kan inte erhållas när den är ansluten till externa ingångarna på den anslutna utrustningen.
- 3 Ställ in den externa utgångsbrytaren till "OFF"-läge.
- 4 Anslut nätsladden.
 - Bekräfta nätutgångens wattförsörjning på den anslutna utrustningen innan du ansluter den här enheten till utrustningens nätutgång. För strömförbrukningen av denna enhet, se specifikationerna. (⇒ 23)

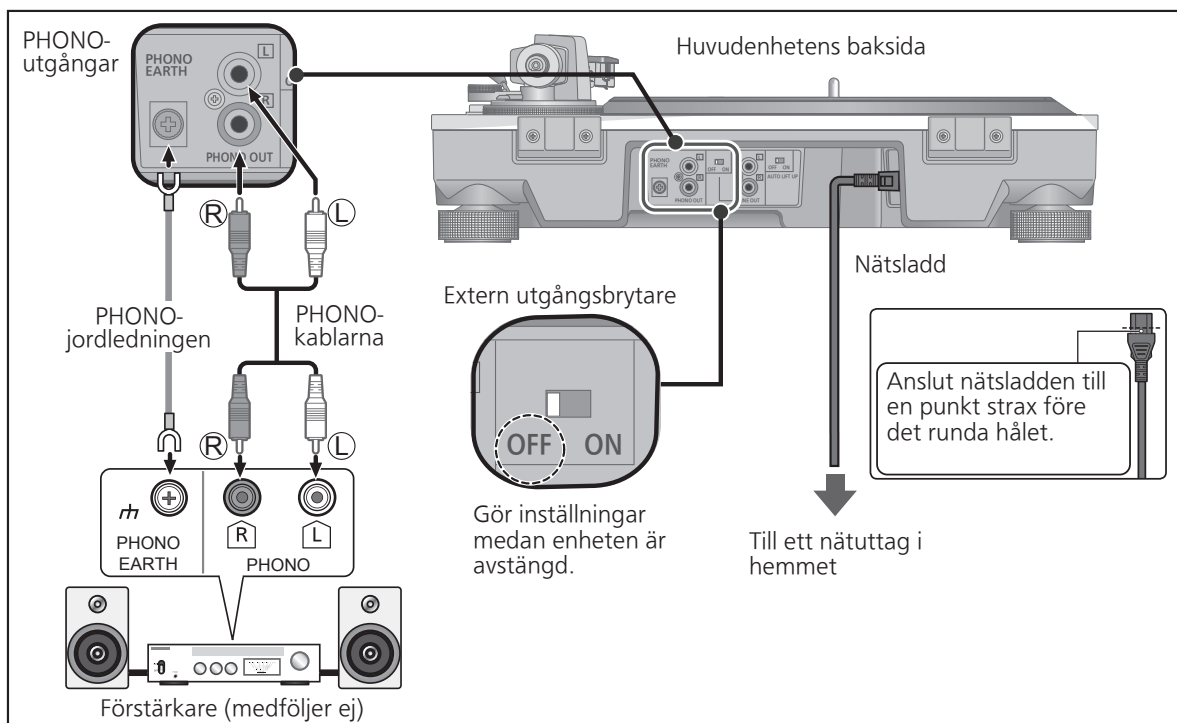

Observera

- Dra åt PHONO-jordanslutningen med en stjärnskruvmejsel.

Notera

- Standby/på-knapp [⏻/⏻] Tryck för att växla enheten från på till viloläge eller vice versa. I viloläge förbrukar enheten fortfarande en liten mängd ström. Dra ut stickkontakten från eluttaget om du inte ska använda apparaten under en längre tid. Placera enheten så att stickkontakten lätt kan dras ut.

Anslutningar och installering (fortsättning)

Installering

Installera enheten på en horisontell yta som är skyddad mot vibrationer.

Håll den här enheten på så stort avstånd som möjligt från högtalarna.

■ Justera höjden för att göra enheten vågrät

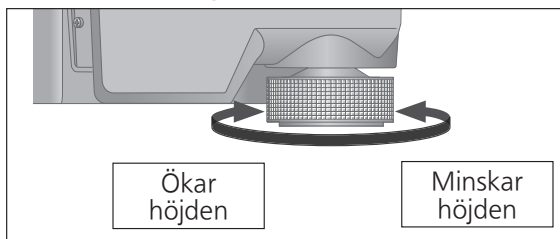

Höj huvudenheten för att vända isolatorerna och för att justera höjden.

- **Medurs:** Minskar höjden.
- **Moturs:** Ökar höjden.

Observera

- Vrid inte isoleringsfötterna för långt. Det kan skada dem eller göra att de lossnar.

Montering av skyddslocket

1 Håll skyddslocket med båda händerna och sätt in det i skivspelarens hållare för skyddslocket (⇒ 9).

- För att ta av skyddslocket, håll det öppet och lyft det rakt upp.

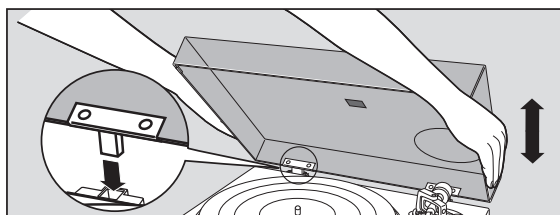

Observera

- Återför tonarmen till tonarmstödet och säkra den med tonarmsklämman innan du sätter på eller tar av skyddslocket.
- Ta bort dammskyddet när du spelar.
- När du sätter in dammskyddet, förhindra spetsen av gångjärnen från att träffa och skada huvudenheten.

■ Installeringsanvisningar

- Innan du flyttar enheten bör du stänga av den, dra ut strömkontakten och koppla bort all ansluten utrustning.
- Se till att enheten inte utsätts för direkt solljus, damm, fuktighet eller värme från någon uppvärmningsanordning.
- Det kan hända att enheten plockar upp interferens från en radio om det finns någon i närheten. Håll enheten på så stort avstånd som möjligt från radioapparater.
- Installera inte enheten på en värmekälla.
- Undvik platser med stora temperaturvariationer.
- Undvik platser med ofta förekommande kondens.
- Undvik instabila platser.
- Placera inte några föremål på enheten.
- Installera inte enheten i ett trångt utrymme såsom en bokhylla.
- Installera enheten på en plats på tillräckligt avstånd från väggar och andra saker för att säkerställa effektiv värmeavledning från enheten.
- Kontrollera att installationsplatsen är tillräckligt starkt för att motstå den sammanlagda vikten av enheten och systemet. (⇒ 23)
- Observera att enheten kan skadas av cigarettrök eller fukt från en ultraljudsluftfuktare.

■ Kondensation

Tänk på vad som händer när man tar ut en kall flaska från ett kylskåp. Om du lämnar den i ett rum en stund bildas det kondensdroppar på flaskytan. Detta fenomen kallas "kondensation".

- Förhållanden som orsakar kondensation
 - ◇ Snabba temperaturförändringar (orsakade av flyttning från en varm plats till en kall plats eller vice versa, snabb nedkylning eller uppvärmning eller direkt exponering för nedkyld luft)
 - ◇ Hög luftfuktighet i ett rum med mycket ånga etc.
 - ◇ Regnperiod
- Kondensation kan skada enheten. Om kondensation har inträffat, stäng av enheten och låt den stå tills den anpassar sig till omgivningens temperatur (ca 2 till 3 timmar).

Justering

Horisontell balans

Förberedelse

- Börja med att avlägsna skyddslock.
- Tag bort nålskyddet (⇒ 18), var försiktig så att nålen inte skadas, och frigör sedan tonarmsklämman.
- Sänk tonarmsspaken.
- Vrid antiskating-kontrollen till "0".

1 Frigör tonarmen från tonarmsstödet och justera horisontell balans genom att vrida motvikten.

Håll tonarmen och vrid motvikten i pilens riktning för att justera balansen tills armen är ungefär horisontell.

- Var försiktig så att inte nålspetsen kommer i beröring med skivspelaren eller huvudenheten.

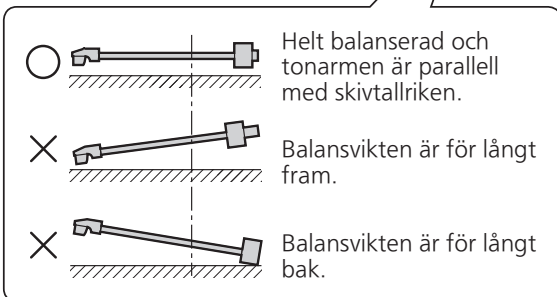
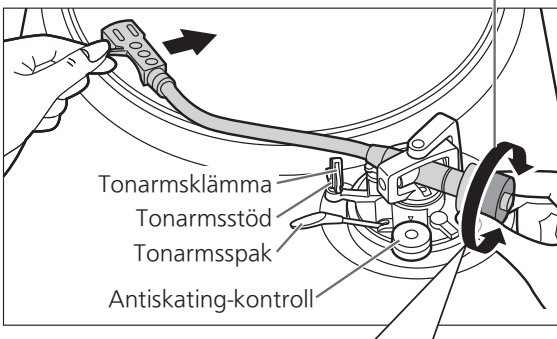
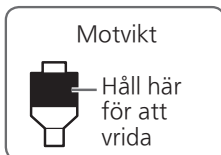

Nåltryck

Förberedelse

- Återför tonarmen till tonarmsstödet och säkra den med tonarmsklämman.

1 Vrid nåltrycksreglaget tills "0" pekar mot centrumlinjen på tonarmens bakre ända.

- Håll motvikten stilla medan du gör detta.

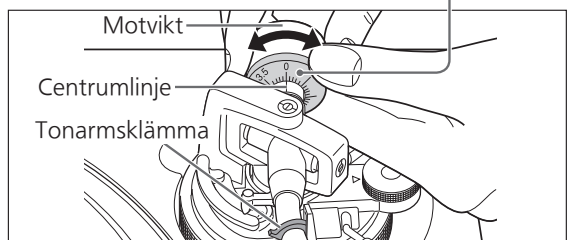

Notera

- Den medföljande pickupens nåltryck: 1,8 g
- När du använder en pickup som har sålts separat, se pickupens bruksanvisning för lämpligt nåltryck.

2 Vrid motvikten för att justera till lämpligt nåltryck för pickupen.

- Nåltrycksreglaget vrids tillsammans med motvikten.
- Vrid tills centrumlinjen pekar på lämpligt nåltryck.

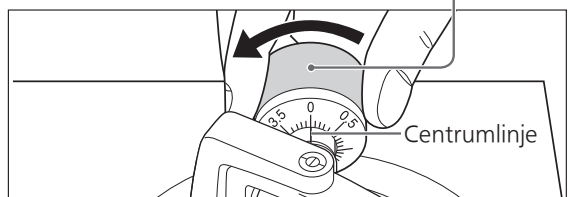
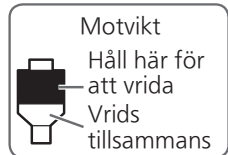

Antiskating

1 Vrid antiskating-kontrollen för att justera den till samma värde som nåltrycksreglaget.

Notera

- För nåltryck på 3 g och mer, justera antiskating-kontrollen till "3".

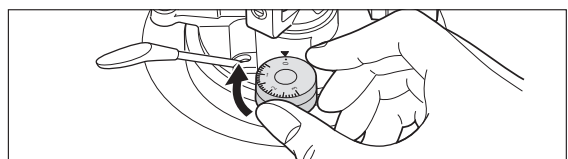

Justering (fortsättning)

Tonarmens höjd

Utför endast denna justering om den pickup du använder gör det nödvändigt.

Förberedelse

- Lägg en skiva på skivtallriken.

1 Frigör tonarmslåset.

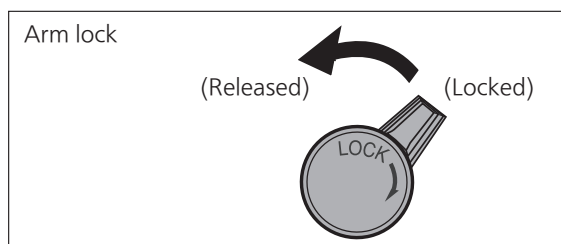

2 Justera höjden med Justering för tonarmshöjd.

Justera tonarmens höjd tills tonarmen är parallell med en skiva.

- ① Använd tabellen nedan som referens för att hitta rätt höjdläge för pickupens höjd.

(För medföljande pickup-huvud)

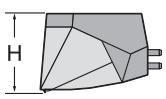
	Pickuphöjd (H) i millimeter	Höjdkontrollens läge
	14	0
	15	1
	16	2
	17	3
	18	4
	19	5
	20	6

- Höjd på den medföljande pickupen H = 18 (mm)
(Höjdkontrollens läge : 4)

- ② Håll i justeringen för tonarmshöjden och skjut den upp eller ned för att rikta in positionsmärket med indexlinjen. 0 till 6 mm är markerade på justeringen för tonarmshöjd.

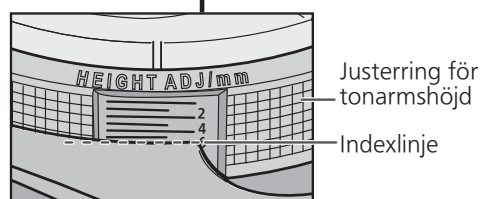
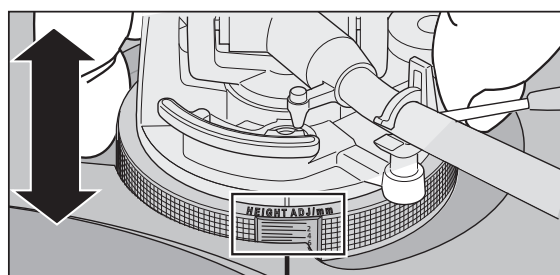

- Vid kontroll av indexlinjen på Justering för tonarmshöjd, kontrollera med dina ögon på samma nivå.

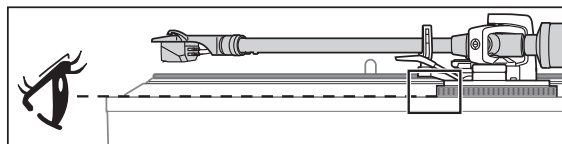

■ Om du inte känner till pickupens höjd (H) eller när du inte använder det medföljande pickup-huvudet

Tag bort nålskyddet, var försiktig så att nålen inte skadas, och frigör sedan tonarmsklämman. Sänk tonarmsspaken, kan du låta nålen vila på en skiva och justera höjdkontrollen tills tonarmen och skivan är parallella.

- Om pickupens höjd (H) är för liten för att göra dem parallella med varandra, ska du lägga till en "pickup-distans" (medföljer ej).

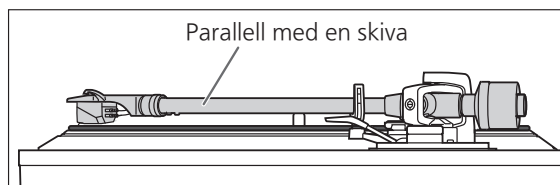

Tonarmlyftens höjd

Justera eventuellt höjden enligt den pickup du använder.

Förberedelse

- Lägg en skiva på skivtallriken.
- Tag bort nålskyddet (⇒ 18), var försiktig så att nålen inte skadas, och frigör sedan tonarmsklämman.
- Lyft tonarmsspaken och flytta tonarmen över skivan.

1 Kontrollera tonarmens lyfthöjd (avståndet mellan nålspetsen och skivytan).

Om justering behövs, gå till steg 2.

2.

- Tonarmens lyfthöjd är fabriksjusterad till 8 till 13 mm.

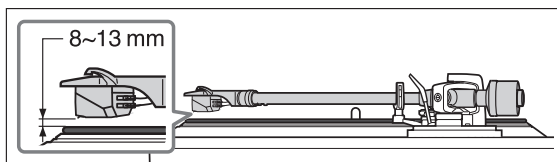

2 Återför tonarmen till tonarmstödet och säkra den med tonarmsklämman. Vrid ställskruven.

- Genom att vrida skruven medurs sänks armlyften.
- Genom att vrida skruven moturs höjs armlyften.

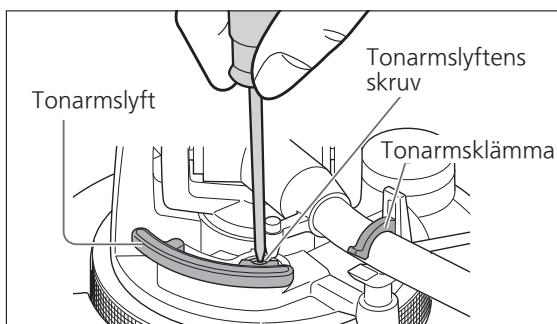

3 När justering av tonarmens höjd är klar, lås tonarmen genom att vrida tonarmens låsvred.

- Var noga med att vrida armens låsknapp till slutet såsom visas i figuren nedan. Du kan behöva använda en del kraft för att göra detta.

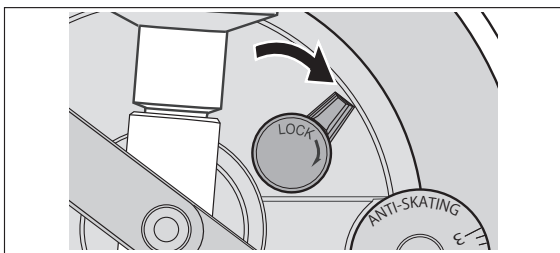

Observera

- Var försiktig så att nålspetsen inte skadas.
- Använd inte produkten med armlåset frigjort.
- För finjustering, använd ett vattenpass (medföljer ej) för att justera tonarmens höjd så att pickupen blir parallell med en skiva.

Skivspelning

Förberedelse

- *1 Lägg en skiva (medföljer ej) på skivtallriken.
- *2 Ta bort nålskyddet och frigör tonarmsklämman.

1 Tryck på [⏻/⏪] för att slå på enheten.

Stroboskopljuset tänds. 33-1/3 rpm väljs automatiskt och indikatorn [33] tänds.

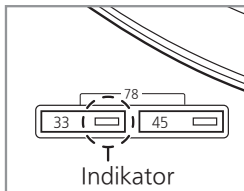
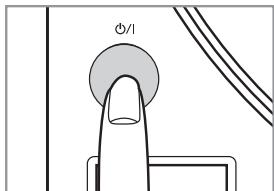

2 Tryck på [START-STOP].

Skivtallriken börjar snurra.

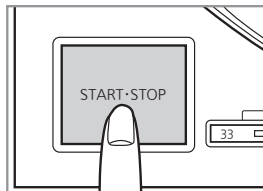

Observera

- Tryck inte på [START-STOP] när skivtallriken har tagits bort.
Om du av misstag har tryckt på [START-STOP]
 - Indikatorn för hastighetsvalknapp ([33] eller [45]) börjar blinka.
⇒ Om den blinkar, tryck på [⏻/⏪] för att stänga av enheten, passa in skivtallriken och tryck sedan på [⏻/⏪] igen för att slå på enheten.
- Slå på eller av enheten med volymen på den anslutna enheten inställd på lägsta nivå.

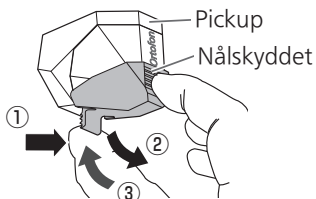
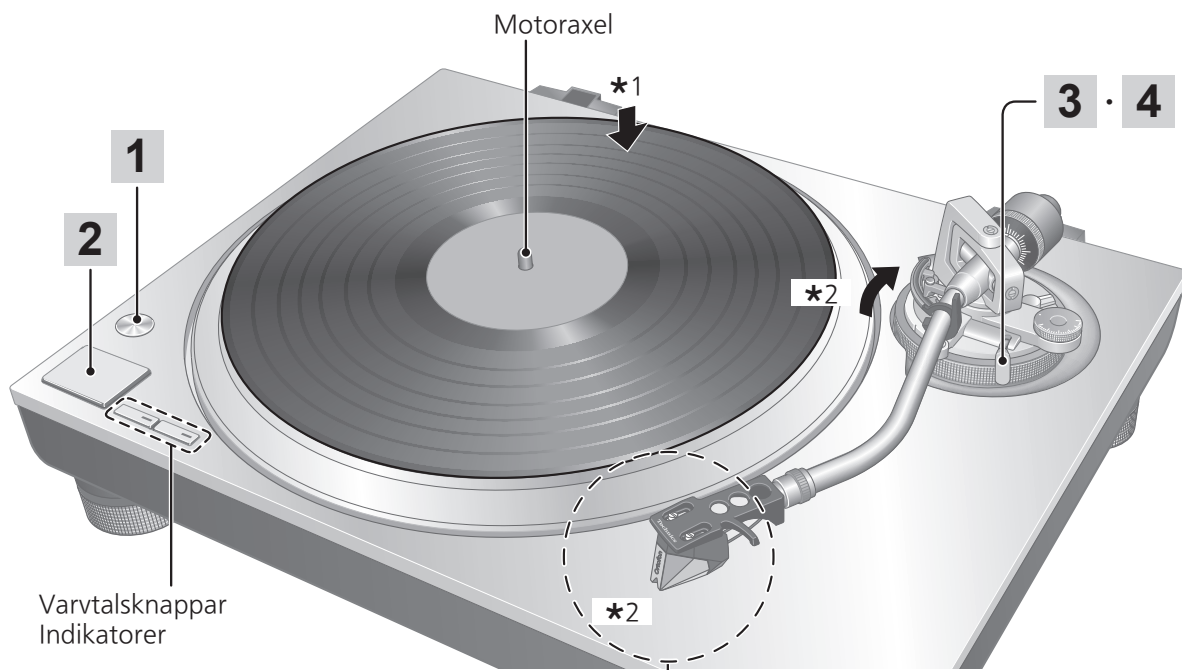

■ Ta bort nålskyddet

Håll nålskyddet i fram- och bakkdelen och medan du trycker på spärren på den bakre delen (①), luta långsamt nålskyddet nedåt (②).

■ Fästa nålskyddet

Håll nålskyddet i dess fram- och bakkdel, justera med den främre delen av pick-upen och lyft den sakta (③), var noggrann med att inte skada nålen.

3 Lyft tonarmsspaken och flytta tonarmen över skivan.

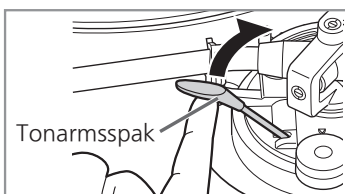

4 Sänk tonarmsspaken långsamt. Tonarmen sänks långsamt ner.

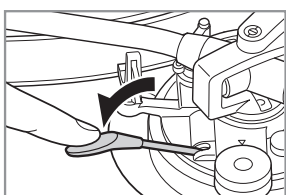

Avspelningen startar.

■ För att tillfälligt avbryta avspelningen

Lyft upp tonarmsspaken.

- Nålen lyfts upp från skivan.
- För att börja spela igen, sänk tonarmsspaken.

■ När avspelningen är slut

- ① Efter att du har lyft tonarmsspaken för att återföra tonarmen till tonarmsstödet, sänk den helt.
- ② Tryck på [START-STOP]. Den elektroniska bromsen stannar försiktigt skivtallriken.
- ③ Tryck på [⏻/|] för att stänga av enheten.
- ④ Kläm fast tonarmen med tonarmsklämman.
- ⑤ Sätt tillbaka nålskyddet (för att skydda nålspetsen).

■ Automatisk lyftfunktion

Den här funktionen lyfter automatiskt upp tonarmen när en skiva har spelats klart.

Det förhindrar att det sista spåret på skivan spelas upp flera gånger.

(Funktionen stoppar inte skivtallriken rotation.)

Denna funktion kräver att följande inställning aktiveras. Inställning: När enheten är avstängd, ställ in den automatiska lyftströmbrytaren på baksidan till "ON".

- Efter en automatisk upplyftning, var noga med att utföra stegen ① till ⑤ som beskrivs ovan i "När avspelningen är slut".

Observera

- Beroende på skivan kan det ta lite tid efter att uppspelningen slutförts för automatisk upplyftning eller kan det fungera när skivan fortfarande spelas. Om tonarmen lyfts under uppspelning, ställ in den automatiska lyftströmbrytaren till "OFF".
- Den automatiska lyftfunktionen kanske inte fungerar normalt. För att den automatiska upplyftningsfunktionen ska fungera normalt måste tonarmsspaken sänkas helt efter att tonarmen är återställd till tonarmsstödet efter uppspelningens slut.

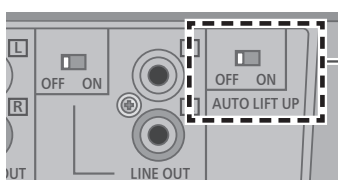

Automatisk lyftströmbrytare

■ När du spelar EP-skivor

- Tryck på varvtalsknappen [45] ([45] tänds).
- Placera adaptorn för EP-skivor över motoraxeln.

■ När du spelar SP-skivor

- Tryck samtidigt på varvtalsknapparna [33] och [45] (78 rpm: [33] och [45] tänds).

■ Om du använder en skivstabilisator (medföljer ej)

- Se bruksanvisningen för skivstabilisator.
- Maximal vikt: 1 kg

Underhåll

■ Vård av delarna

Torka noggrant bort damm från nålen och skivan.

- Ta av pickup-huvudet med fastsatt pickup och rengör nålen med en mjuk borste. Borsta bakifrån till nålspetsen.
- Använd en skivrengörare för att hålla dina skivor rena.

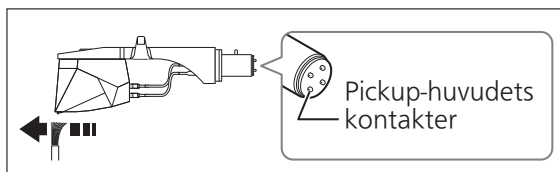

Torka av pickup-huvudets kontakter då och då.

Torka av pickup-huvudets kontakter med en mjuk trasa och montera pickup-huvudet på tonarmen.

Sänk förstärkarvolymen eller stäng av förstärkaren innan pickup-huvudet sätts på eller tas bort.

Om pickup-huvudet flyttas medan volymen är uppskruvad kan högtalarna skadas.

■ Rengöra skyddslocket och höljet

Torka av skyddslocket och höljet med en mjuk trasa.

Vidrör inte plattan under rengöring. Annars kan spelaren gå sönder.

Om delarna är mycket smutsiga kan du vrida ur en våt trasa ordentligt och torka bort smutsen. Torka sedan efter med en mjuk trasa.

- Använd inte lösningsmedel, inklusive bensin, thinner, alkohol, köksrengöringsmedel, kemiska torkdukar etc. Det kan orsaka att höljet deformeras eller att beläggningen lossnar.
- Torka inte av skyddslocket medan en skiva spelas. Det kan orsaka att det bildas statisk elektricitet. Den statiska elektriciteten kan göra att tonarmen attraheras mot skyddslocket.

■ Flytta enheten

Återförpacka enheten i det förpackningsmaterial den levererades i.

Behåll förpackningsmaterial efter att du har tagit ut varorna.

Gör följande om du inte längre har kvar förpackningen:

- Ta bort skivtallriken och skivtallriksmattan och förpacka dem noggrant.
- Ta av pickup-huvudet och motvikten från tonarmen och linda in dem försiktigt.
- Säkra tonarmen med tonarmsklämman och tejpa fast den.
- Förpacka noggrant huvudenheten i en filt eller i papper.

Ompaketering

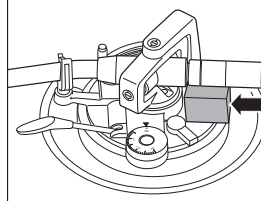
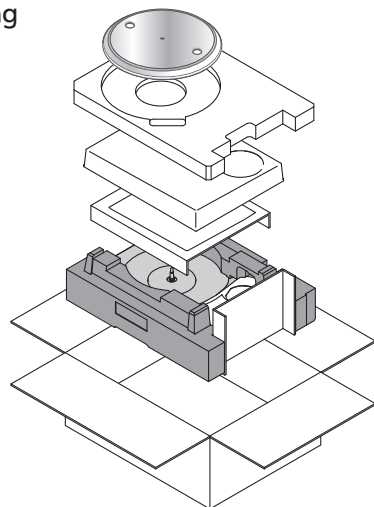

Innan ompaketering ska du ta bort balansvikten och sätta in tonarmstödet under tonarmen.

■ WEEE-symbol

Kassering av produkten utanför EU-länderna



Den här symbolen gäller endast inom EU.

Kontakta din kommun eller din återförsäljare för att ta reda på korrekt sätt för kassering av enheten.

Byta ut pickupen

Din pickup kan bytas ut mot en av dina önskemål.

Ta bort din medföljande pickup

- 1** Fäst nålskyddet (⇒18) och lossa låsmuttern för att avlägsna tonarmen från pickup-huvudet.
- 2** Lossa pickupens monteringskravar för att avlägsna den medföljande pickupen från pickup-huvudet.
 - Använd en liten, kommersiellt tillgänglig minusskruvmejsel (4 mm).
 - Var försiktig så att nålspetsen inte vidrörs.
- 3** Ta bort ledningarna från kontakterna.
 - Var försiktig så att du inte skär i kablarna.

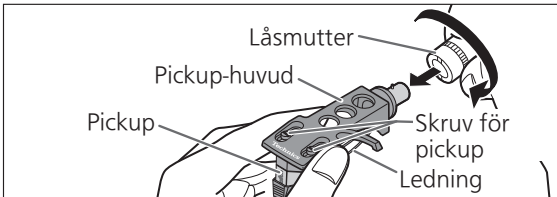

Fästa pickupen

- 1** Skruva fast en pickup (säljs separat) preliminärt.

Följ instruktionerna för ersättningspickupen för att fästa den korrekt på pickup-huvudet och dra åt skruvarna lätt.

 - Om fästskruvarna är inkluderade i patronen, använd dem.
 - När du spelar SP-skivor, använd en pickup för SP-skivor.
 - Använd en liten, kommersiellt tillgänglig minusskruvmejsel (4 mm).
 - Var försiktig så att nålspetsen inte vidrörs.

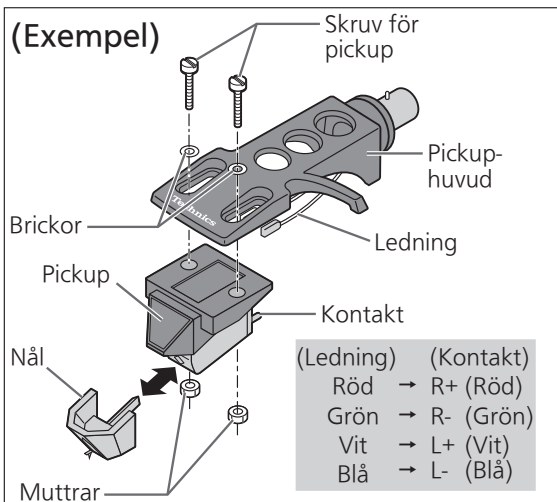

2 Justera överhänget.

- Var försiktig så att du inte stjälpjer pickup-huvudet.

- 1** Flytta pickupen för att justera överhänget på ett sådant sätt att nålens spets är 52 mm från pickup-huvudets monteringsände enligt bilden nedan.

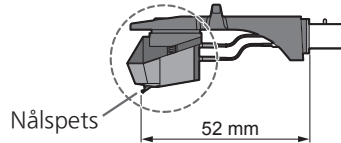

- 2** Pickupen måste vara parallell med pickup-huvudet sett uppifrån och från sidan (bilden är ovanifrån).

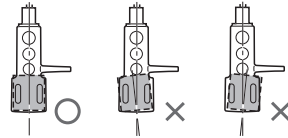

- 3** Dra åt pickupens skruv.

- Se till att pickupen inte kan glida ur.

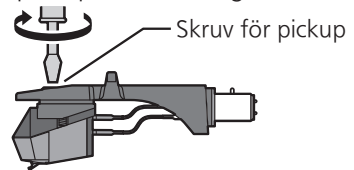

Fästa pickup-huvudet

- 4** Fäst pickup-huvudet med pickupen på tonarmen. Håll pickup-huvudet horisontellt och dra åt låsmuttern.
 - Var försiktig så att nålspetsen inte vidrörs.

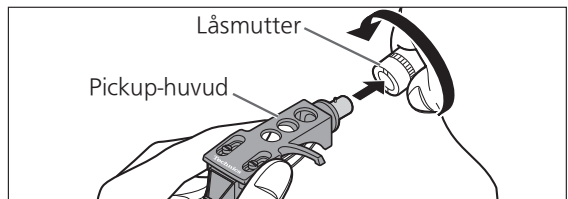

Observera

- Förvara de avlägsnade skruvarna, brickorna och muttrarna på ett sådant sätt att de inte tappas bort.
- Denna enhet är avsedd för användning med MM-pickuper. De externa utgångarna får inte användas när en MC-pickup används.

Felsökningsguide

Felsökning – Utför följande kontroller innan du begär service. Kontakta din återförsäljare om du är osäker över kontrollpunkterna eller om de angivna åtgärderna inte löser problemet.

Ingen ström.

- Är nätsladden ansluten?
→Anslut nätsladden ordentligt. (⇒ 12)

Det finns ström men inget ljud, ljudet är svagt eller onormalt, högt och med förvrängd ljudkvalitet.

- Är anslutningarna till utrustningen och PHONO eller externa utgångar rätta?
→Anslut PHONO-utgångarna till förstärkarens PHONO-ingångar. (⇒ 13)
→Anslut de externa utgångarna till förstärkarens externa ingångar. (⇒ 12)
- Är den externa utgångsbrytaren korrekt inställd?
→Ställ in den externa utgångsbrytaren på "ON" när du ansluter de externa utgångarna. (⇒ 12)

Ljudet från vänster och höger kanaler är omvänt.

- Är anslutningarna av stereoanslutningskabeln till förstärkaren eller mottagaren omvända?
→Dubbelkontrollera alla anslutningar. (⇒ 12, 13)
- Har pickup-huvudets ledningar anslutits korrekt till pickupens kontakter?
→Dubbelkontrollera alla anslutningar. (⇒ 21)

Lågt, kontinuerligt ljud (brummande eller surrande ljud), brus eller ljudsmällar hörs under uppspelning.

- Finns det andra apparater eller nätsladdar i närheten av stereoanslutningskabeln?
→Flytta de andra apparaterna och deras nätsladdar lägre bort från den här enheten.
- Är jordledningen ansluten?
→När du ansluter PHONO-utgångarna, anslut PHONO-jordledningen korrekt. (⇒ 13)
- Är både PHONO-utgången och externa utgångar anslutna samtidigt till den anslutna utrustningen?
→Anslut den ena eller den andra. (⇒ 12, 13)

Indikatorn på varvtalsknappen [33] eller [45] blinkar.

Utför följande operation när indikatorn på varvtalsknappen [33] eller [45] blinkar.

Symptomet kan förbättras.

- ① Tryck på [⏻/|] för att stänga av enheten.
 - ② Dra ut stickkontakten, vänta i tre sekunder eller mer och sätt sedan i kontakten igen.
 - ③ Tryck på [⏻/|] för att slå på enheten och tryck på [START-STOP] för att rotera skivtallriken.
- Om indikatorn på varvtalsknappen blinkar igen, kontrollera vilken som blinkar och kontakta vår servicerepresentant.

Tekniska data

Allmänt	
Strömförsörjning	110 - 240 V växelström, 50/60 Hz
Strömförbrukning	8,0 W (påslagen) Ca 0,2 W (avstängd)
Mått (B×H×D)	453 x 169 x 372 mm
Vikt	Ca 9,9 kg
Drifttemperatur	0 °C til +40 °C
Luftfuktighet	35 % till 80 % RH (utan kondens)
Skivspelardelen	
Drivning	Direktdrivning
Motor	Borstlös likströmsmotor
Skivtallrik	Aluminium gjutet Diameter: 332 mm Vikt: Ca. 2,0 kg (inklusive en gummiunderlägg)
Skivtallrikens varvtal	33-1/3 rpm, 45 rpm, 78 rpm
Vridmoment, start	0,18 N•m (1,8 kg•cm)
Startkaraktistik	0,7 s. från stillastående till 33-1/3 rpm
Bromssystem	Elektronisk broms
Svaj	0,025 % W.R.M.S.

Tonarmsdelen	
Typ	Statiskt balanserad typ
Effektiv längd	230 mm
Överhäng	15 mm
Spårningsfelsvinkel	Inom 2° 32' (vid ytterspåret på en 30 cm skiva) Inom 0° 32' (vid innerspåret på en 30 cm skiva)
Förskjutningsvinkel	22°
Justeringsområde för tonarmshöjden	0 - 6 mm
Justeringsområde för nåltryck	0 - 4 g (direktavläsning)
Pickup-huvudets vikt	Ca. 7,6 g
Lämplig pickup-vikt	(Utan extra motvikt) 5,6 - 12,0 g 14,3 - 20,7 g (inklusive huvudskalet) (Med den extra motvikten) 10,0 - 16,4 g 18,7 - 25,1 g (inklusive huvudskalet)
Pickup-huvudets kontakt	1,2 mm ø 4-stiftigt uttag
Phono-equalizer	
Förstärkning	37 dB
Pickup-sektion	
Typ	MM-typ
Utgångsspänning	5,5 mV
Vikt	7,2 g
Nåltryck	1,8 g

Tekniska data kan ändras utan föregående meddelande.

Johdanto

Kiitos tämän tuotteen ostamisesta.

Lue nämä ohjeet huolellisesti ennen tuotteen käyttöä ja säilytä tämä opas myöhempää tarvetta varten.

- Tietoa näissä käyttöohjeissa esiintyvistä kuvauksista
 - Sivut, joihin viitataan, ilmaistaan muodossa "(⇒ 00)".
 - Esitetyt kuvat saattavat poiketa laitteestasi.

Ominaisuudet

Ytimettömän, erittäin tarkan suoravetomoottorin ansiosta vakaa vääntömomentti ja hyvä luotettavuus.

- Vakaa vääntömomentti saadaan aikaan yhdistämällä pyörittämisen aikana esiintyvää pientä värähtelyä vähentävä ytimetön suoravetomoottori käyttötilaa moottorin toimintatilan mukaan vaihtavaan moottorin ohjaustekniikkaan.
- Erinomaisen suorituskyvyn lisäksi suoravetomoottorin osia ei tarvitse vaihtaa eikä huoltaa.

Erittäin tarkat laakerit erityisen herkkää äänivartta varten

- Kardaaniakotelon jousituksella varustetun äänivarren laakerissa käytettävä koneellisesti leikattu tarkkuuslaakeri mahdollistaa parannetun seurannan, jolloin luistaminen on epätodennäköisempää.

Äänivarren automaattisesti nostava automaattinen nostotoiminto

- Laitteessa on automaattinen nostotoiminto, joka nostaa äänivarren automaattisesti ylös levyn päättyessä.

Täydellisen levyjentoistopakkausten sisältö

- Sisäänrakennettu taajuuskorjain-vahvistin sopii yhteen useiden laitteiden kanssa.
- Laadukas MM-tyyppinen äänirasia.

Sisällysluettelo

● Ennen käyttöä

Turvallisuusvaroitimet	04
Lisälaitteet	07
Osien nimet	08

Ennen
käyttöä

● Alkuun pääseminen

Soittimen kokoaminen	10
● Ennen levylautasen asentamista	11
● Levylautasen asennus	11
● Levysoittimen maton asennus	11
● Rasiakelkan kiinnittäminen	11
● Vastapainon kiinnittäminen	11
● Levylautasen irrottaminen	11
Liitännät ja asennus	12
● Liittäminen integroituun vahvistimeen tai osajärjestelmään (Ulkoisten lähtöliittimien kytkeminen PHONO-lähtöliittimien kytkeminen)	12
● Asennus	14
● Asenna pölysuojus	14
Säätäminen	15
● Vaakatasapaino	15
● Neulanpaine	15
● Luistovastustus	15
● Äänivarren korkeus	16
● Varsinostimen korkeus	17

Alkuun
pääseminen

● Toistamien

Äänilevyjen soittaminen	18
-------------------------------	----

Toistamien

● Huolto

Huolto	20
Äänirasian vaihtaminen	21
Vianmääritysopas	22
Tekniset tiedot	23

Huolto

Turvallisuusvarotoimet

VAROITUS

Laite

- Tulipalo-, sähköisku- tai vahinkovaaran välttämiseksi,
 - Älä anna tämän laitteen altistua sateelle, kosteudelle, pisaroille tai roiskeille.
 - Älä laita laitteen päälle mitään nesteitä sisältäviä esineitä kuten maljakot.
 - Käytä ainoastaan suositeltuja varusteita.
 - Älä poista suojuksia.
 - Älä korjaa tätä laitetta itse. Anna huoltopalvelut tehtäväksi pätevälle henkilöstölle.
 - Älä anna metalliesineiden pudota laitteen sisälle.
 - Älä laita painavia esineitä laitteen päälle.

Verkkokaapeli

- Tulipalo-, sähköisku- tai vahinkovaaran välttämiseksi,
 - Varmista, että virtalähteen jännite vastaa laitteeseen merkittyä jännitettä.
 - Työnnä verkkovirtapistoke kunnollisesti pistorasiaan.
 - Älä vedä tai taivuta kaapelia tai aseta sen päälle painavia esineitä.
 - Älä käsittele pistoketta märillä käsillä.
 - Pidä kiinni verkkovirtapistokkeen rungosta, kun irrotat pistokkeen.
 - Älä käytä vahingoittunutta verkkovirtapistoketta tai pistorasiaa.
- Pistoketta käytetään virrankatkaisulaitteena. Asenna yksikkö siten, että pistoke voidaan irrottaa nopeasti pistorasiasta.
- Varmista, että pistokkeen maadoituspiikki on kytketty tiukasti sähköiskujen ehkäisemiseksi.
 - LUOKAN I rakenteella varustetut laitteet on kytkettävä pistorasiaan, jossa on suojaava maadoitus.

VAARA

Laite

- Älä laita avotulisia esineitä kuten kynttilöitä laitteen päälle.
- Laite saattaa kärsiä radiotaajuisista häiriöistä, jotka aiheutuvat matkapuhelimista käytön aikana. Jos kyseisiä häiriöitä tapahtuu, lisää matkapuhelimen ja tuotteen välistä etäisyyttä.
- Tämä laite on tarkoitettu käytettäväksi trooppisissa ilmastoissa.
- Älä laita mitään esineitä laitteen päälle. Laite kuumenee ollessaan päällä.

Sijoitus

- Sijoita laite tasaiselle pinnalle.
- Tulipalo-, sähköisku- tai vahinkovaaran välttämiseksi,
 - Älä asenna tai sijoita tätä laitetta kirjahyllyyn, suljettuun kaappiin tai muuhun rajalliseen tilaan. Varmista laitteen riittävä tuuletus.
 - Älä tuki laitteen tuuletusaukkoja lehdillä, pöytäliinalla, verhoilla tai vastaavilla esineillä.
 - Älä anna tämän laitteen altistua suoralle auringonvalolle, korkeille lämpötiloille, runsaalle kosteudelle tai liialliselle tärinälle.
- Varmista, että sijoituspaikka on riittävän tukeva kestääkseen laitteen painon (⇒ 23).
- Älä nosta tai kannaa tätä laitetta pitämällä kiinni sen nupeista. Niin tekemällä voidaan aiheuttaa tämän laitteen kaatumisen sekä henkilövahinkoja tai tämän laitteen toimintahäiriö.
- Pidä piirikortit ja magneettikortit, kuten luottokortit, etäällä levysoitimesta.
 - Muussa tapauksessa laitteen magneettikenttä voi vahingoittaa piiri- tai magneettikortteja.

**Vanhan laitteen hävittäminen****Ainoastaan Euroopan yhteisölle ja maille kierrätysjärjestelmien kanssa**

Tämä tuotteessa, pakkauksessa ja/tai sen mukana toimitettavissa asiakirjoissa oleva tunnus tarkoittaa sitä, että käytettyjä sähkö- ja elektroniikkalaitteita ei saa laittaa tavallisen kotitalousjätteen sekaan.

Vanhojen tuotteiden kunnollista käsittelyä, uudelleenkäyttöä ja kierrätystä varten ole hyvä ja toimita nämä tuotteet asianmukaiseen keräyspisteeseen kansallisen lainsäädännön mukaisesti.





Niiden moitteeton hävittäminen auttaa säästämään arvokkaita resursseja ja ehkäisee ihmisten terveyteen sekä ympäristöön vaikuttavia haittavaikutuksia.

Jos haluat lisätietoja keräämisestä ja kierrätyksestä, ota yhteyttä paikallisiin viranomaisiin.

Tämän romun virheellinen hävittäminen voi johtaa rangaistustuomioon kansallisen lainsäädännön mukaisesti.

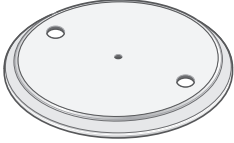
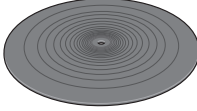
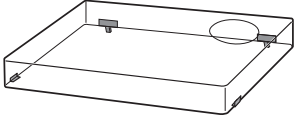
Lisälaitteet

Jotta laite ei vahingoittuisi kuljetuksen aikana, joitakin varusteita on purettu. Tarkista ja tunnista toimitetut lisävarusteet. (Jotkin lisävarusteet toimitetaan pussissa.)

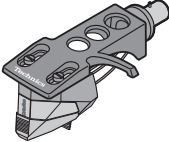
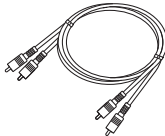
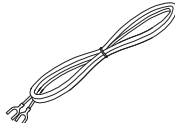
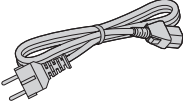
Levyautanen (1 kpl) SL-1500CEG-S : (TYL0302) SL-1500CEG-K : (TYL0359) 	Levysoittimen matto (1 kpl) (RGS0008) 	Pölysuojus (1 kpl) (TTFA0457) 
EP-levysovitin (1 kpl) SL-1500CEG-S : (TPH0340) SL-1500CEG-K : (TPH0339) 	Vastapaino (1 kpl) SL-1500CEG-S : (TYL0361) SL-1500CEG-K : (TYL0295) 	Lisäpaino (1 kpl) (TYL0362) 
Rasiakelkka ja äänirasia (1 kpl) (TYL0360)  Rasiakelkan äänirasia vastaa ortofon "2M Red -tekniikkaa".	PHONO-kaapeli (1 kpl) (K4EY4YY00003) 	PHONO-maadoitusjohtoa (1 kpl) (K4EY1YY00189) 
Verkkovirtajohto (1 kpl) (K2CM3YY00055) 		

- Lisävarusteiden mallinumerot ovat voimassa helmikuusta 2019 alkaen. Tietoja voidaan muuttaa ilman erillistä ilmoitusta.
- Säilytä pakkausmateriaalit myöhempää käyttöä varten. Näin levysoitinta voidaan siirtää pitkiäkin matkoja.
- Noudata paikallisia määräyksiä, kun hävität tuotteen.
- Älä käytä muuta kuin mukana toimitettua verkkovirtajohtoa, PHONO-kaapelia ja PHONO-maadoitusjohtoa.
- Pidä äänirasia, lisäpaino, mutterit, ruuvit ja aluslevyt lasten ulottumattomissa, jotta he eivät nielisi niitä.
- Oppaan piirroksot ja numerot viittaavat hopeanvärisen runko-osaan.
- Neula on kuluva osa. Vaihdetaan ortofon "2M Red -neulaan".

Osien nimet

Numerot, kuten (⇒ 18), osoittavat viitattaviin sivuihin.

Etuosa

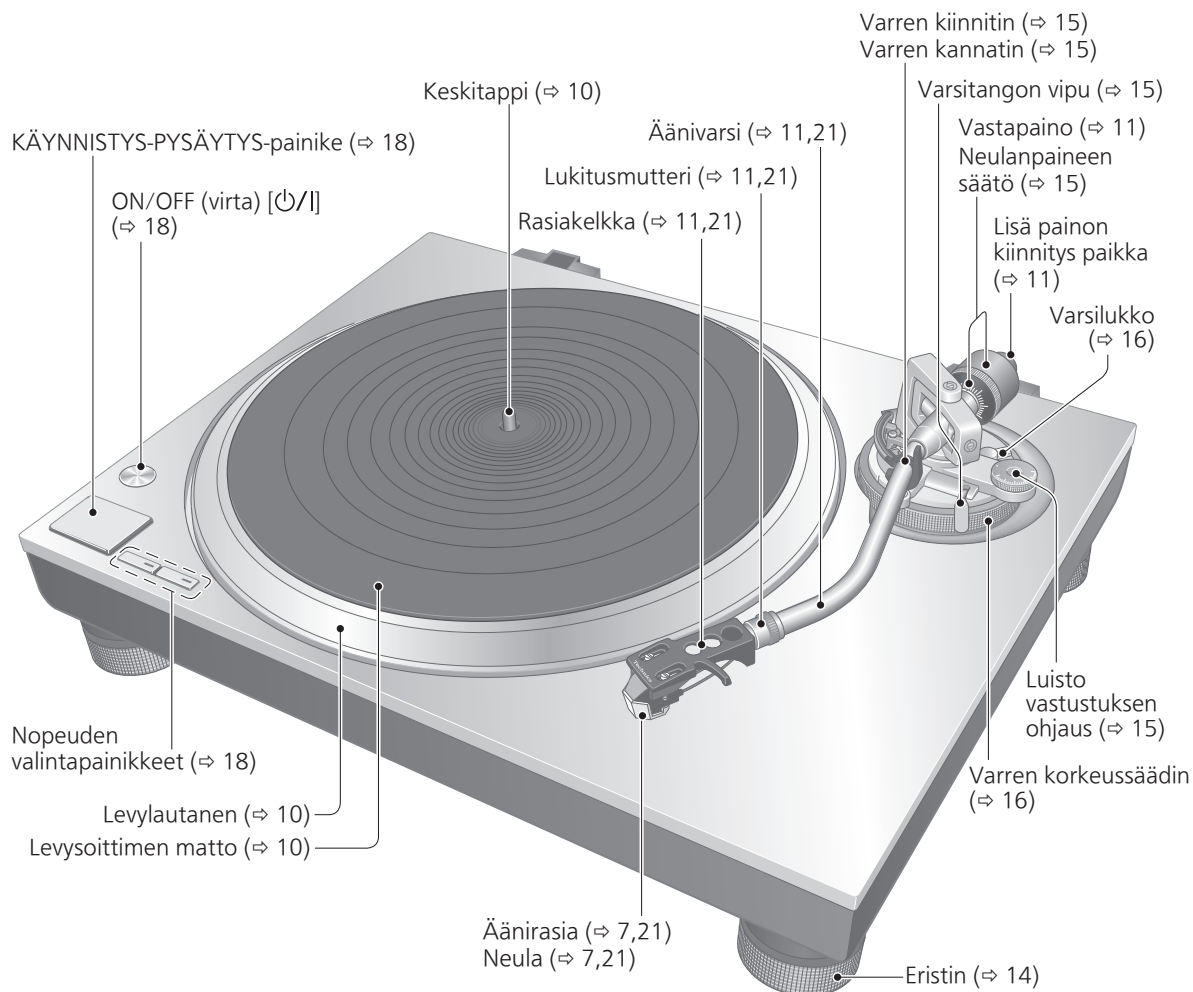

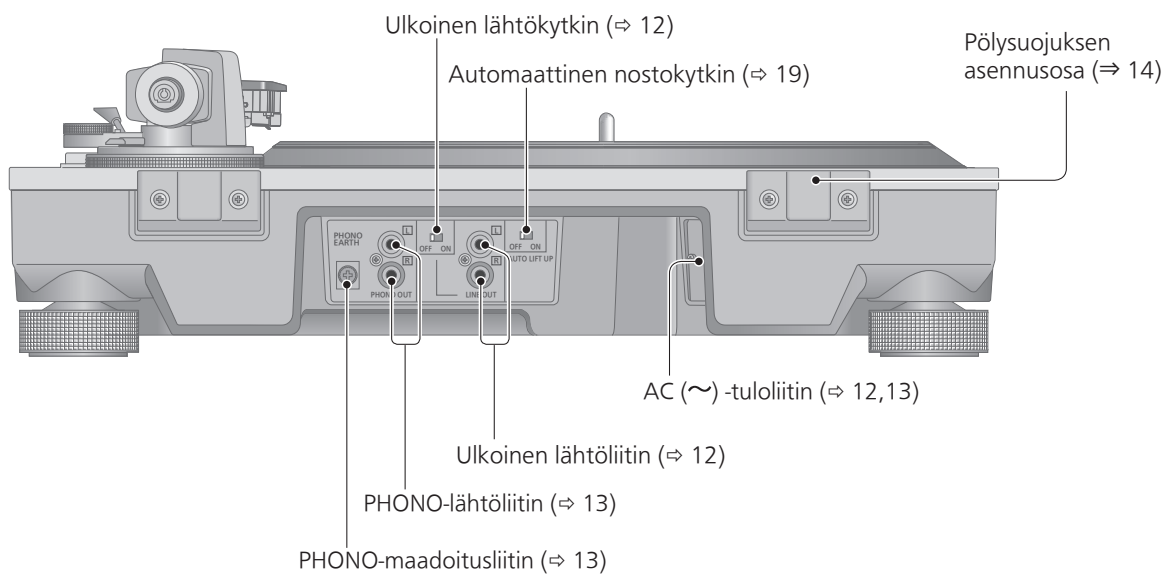

Soittimen kokoaminen

Jotta laite ei vahingoittuisi kuljetuksen aikana, joitakin varusteita on purettu. Kokoa soitin seuraavassa järjestyksessä.

Huomio

- Aseta ennen asentamista neulan suojus neulan ylle neulan kärjen suojaamiseksi (⇒ 18), palauta äänivarsi varren kannattimelle ja kiinnitä se varren kiinnittimen avulla.
- Älä kytke verkkovirtajohtoa, ennen kuin asennus on valmis.
- Levysoitimen asentamisen yhteydessä estä vieraiden materiaalien pääsy rungon ja levylautasen väliin.
- Älä kosketa tai naarmuta soittimen yläpintaa.

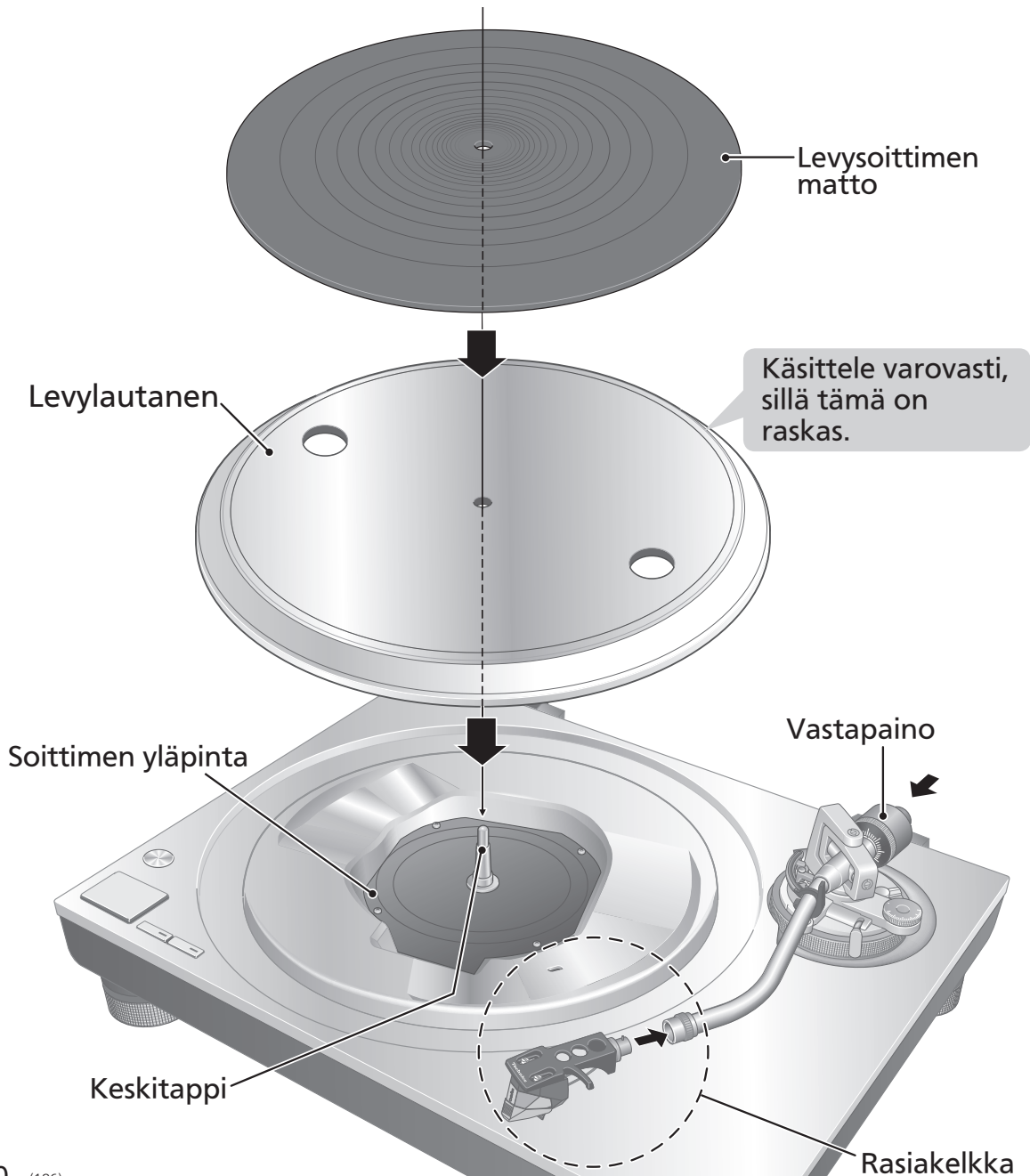

Ennen levylautasen asentamista

1 Irrota levysoittimen magneetin suojus.

- Levysoittimen takaosassa on magneetti ja sen suojus. Irrota magneetin suojus ennen runkoon asentamista.

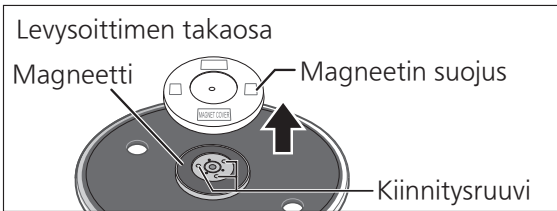

Huomio

- Pidä kaikki magneettisesti herkät esineet, kuten magneetikortti ja kello, etäällä magneetista.
- Älä anna levylautasen iskeytyä runkoa vasten tai pudota. Suojaa takaosan magneetti pölyltä ja rautajauheelta.
- Älä koske levylautasen kiinnitysruuveihin (kolmessa paikassa). Ilmoitettuja arvoja ei voida taata, mikäli ruuvien asentoa on muutettu.

Levylautasen asennus

2 Aseta levylautanen hitaasti keskustappiin.

Huomio

- Ole varovainen, kun käsittelet levysoitinta, sillä se on raskas.
- Varo sormien jäämistä puristuksiin.
- Pyyhi sormenjäljet tai lika pehmeällä liinalla.

Levysoittimen maton asennus

3 Aseta levysoittimen matto levylautaseen.

Rasiakelkan kiinnittäminen

4 Asenna rasiakelkka äänivarteen äänirasian kanssa. Pidä rasiakelkka vaaka-asennossa ja kiristä lukitusmutteri.

- Varo koskettamasta neulan kärkeä.

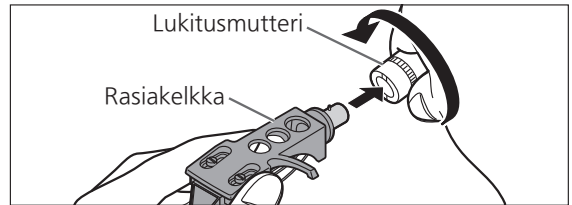

Vastapainon kiinnittäminen

5 Kiinnitä vastapaino äänivarren takaosaan.

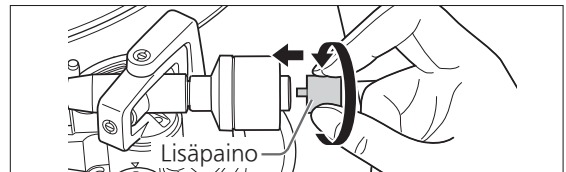
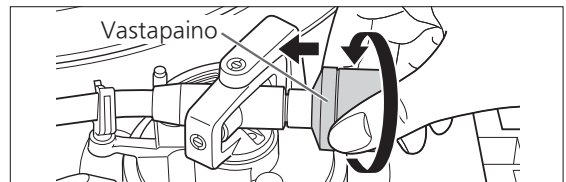

- Kiinnitä mukana tullut lisäpaino äänivarren taakse äänirasian painon mukaan. Katso "Soveltuvan äänirasian paino" (⇒23) saadaksesi tietoja säädettävän äänirasian painoista.

Huomaa

- Vastapainon sisäpuoli on voideltu.

Levylautasen irrottaminen

Laita sormet oikealla olevan kuvan mukaisesti levylautasen kahteen reikään, pidä keskustappi alhaalla ja vedä levylautanen ylös.

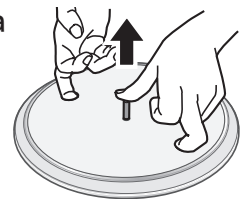

Liitännät ja asennus

- PHONO-liitäntälähtöä ja ulkoisia lähtöliittimiä ei saa kytkeä liitettyyn laitteeseen (esim. esivahvistin tai komponenttijärjestelmä) samanaikaisesti. Kytkeminen samanaikaisesti voi saada aikaan kohinaa ja/tai paukahtavan äänen.
- Sammuta kaikki laitteet ja irrota verkkovirtajohto pistorasiasta ennen kuin teet mitään liitäntöjä.
- Älä käytä ulkoista lähtökytkintä äläkä kytke tai irrota johtoja laitteen ollessa päällä.
- PHONO-lähtöliittimien kytkemisen yhteydessä on muistettava kytkeä PHONO-maadoitusjohto. Muussa tapauksessa voi esiintyä verkkohurinaa (surinaa).
- Katso myös kytkettävän laitteen käyttöohjeita.

Liittäminen integroituun vahvistimeen tai osajärjestelmään

Ulkoisten lähtöliittimien kytkeminen

1 Sammuta levysoitin ja liitetty laite sekä irrota verkkovirtajohto pistorasiasta.

2 Kytke PHONO-johto levysoittimen ulkoisiin lähtöliittimiin ja liitetyn laitteen ulkoisiin tuloliittimiin.

- Ulkoisia lähtöliittimiä kytkettäessä älä kytke PHONO-maadoitusjohtoa.
- Kytkeminen liitetyn laitteen PHONO-tuloliittimiin saa aikaan poikkeavan äänen, joka on kova ja laadultaan vääristynyt.

3 Aseta ulkoinen lähtökytkin "ON"-asentoon.

4 Kytke verkkovirtajohto.

- Varmista pistorasian wattiluku liitetystä laitteesta ennen sen käyttämistä tässä laitteessa. Katso tämän laitteen virrankulutus tekniset tiedot. (⇒ 23)

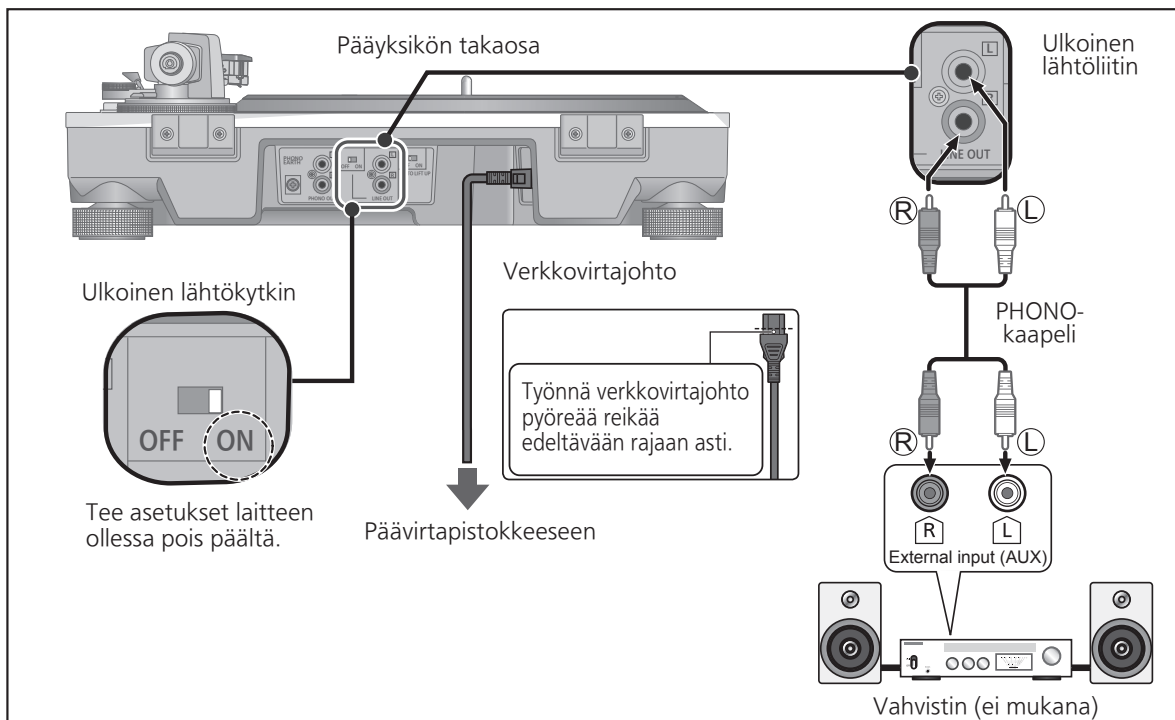

PHONO-lähtöliittimien kytkeminen

1 Sammuta levysoitin ja liitetty laite sekä irrota verkkovirtajohto pistorasiasta.

2 Kytke PHONO-johto ja PHONOMAADOITUSJOHTO käytettävän laitteen PHONO-liittimiin.

- Kytkemällä liitetyn laitteen ulkoisiin tuloliittimiin ei voi saavuttaa riittävää äänenvoimakkuutta ja äänenlaatua.

3 Aseta ulkoinen lähtökytkin "OFF"-asentoon.

4 Kytke verkkovirtajohto.

- Varmista pistorasian wattiluku liitetystä laitteesta ennen sen käyttämistä tässä laitteessa. Katso tämän laitteen virrankulutus teknisistä tiedoista. (⇒ 23)

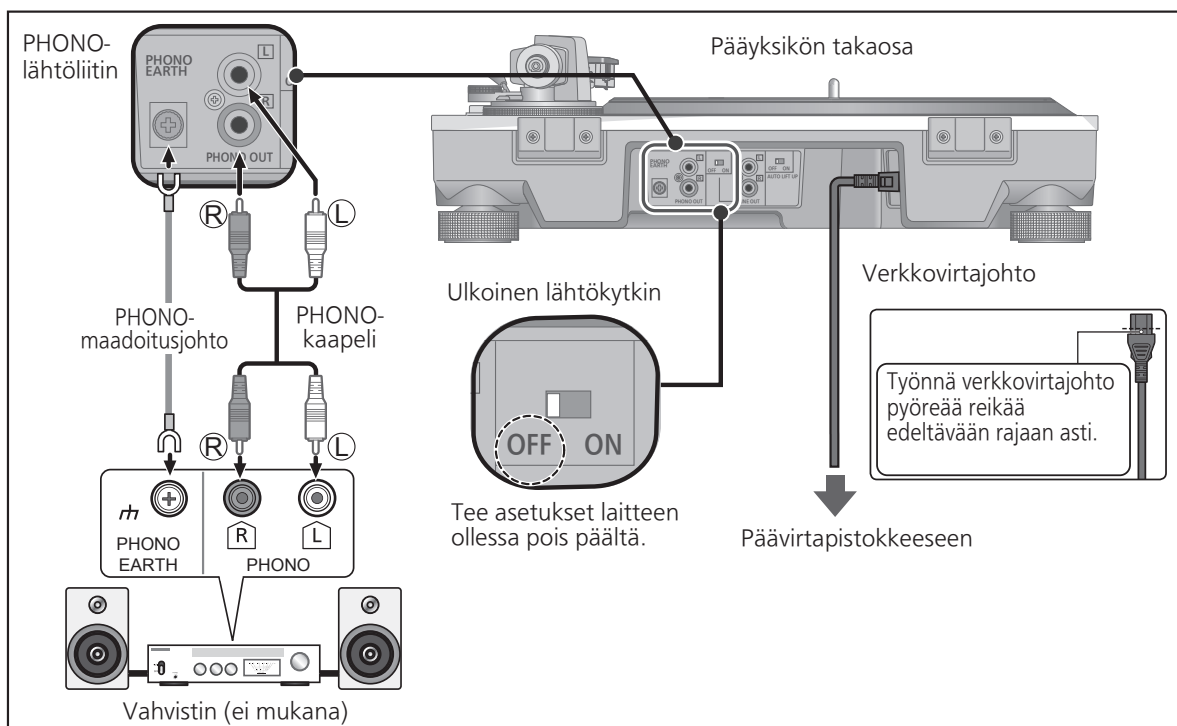

Huomio

- Kiristä PHONO-maadoitusliitin ristipääruuvitaltalla.

Huomaa

- Valmiustila/päälle-kytkin [⏻/⏻]
Siirrä laite toimintatilasta valmiustilaan tai päinvastoin painamalla tätä. Valmiustilassa levysoitin kuluttaa edelleen hieman energiaa. Poista pistoke pääpistorasiasta, ellei aio käyttää laitetta pitkään aikaan. Sijoita laite niin, että pistoke voidaan helposti poistaa.

Liitännät ja asennus (jatkuu)

Asennus

Asenna laite vaakasuoralle pinnalle, joka on suojattu tärinältä.

Pidä laite mahdollisimman kaukana kaiuttimista.

■ Korkeuden säätäminen laitteen saamiseksi vaakatasoon

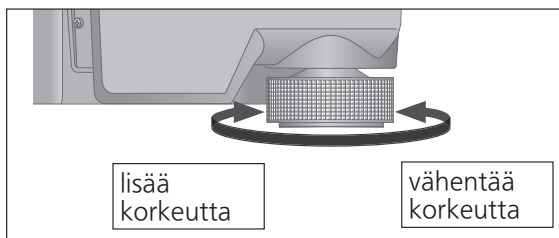

Nosta pääyksikköä kääntääksesi eristeitä ja säätääksesi korkeutta.

- **Myötäpäivään:** vähentää korkeutta.
- **Vastapäivään:** lisää korkeutta.

Huomio

- Älä käännä eristimiä liian pitkälle. Tällöin ne saattavat lähteä irti tai vahingoittua.

Asenna pölysuojus

1 Pidä pölysuojusta molemmiin käsin ja aseta se soittimen pölysuojuksen asetusosiin (⇒ 9).

- Poistaaksesi pölysuojuksen pidä se auki ja nosta sitä suoraan ylöspäin.

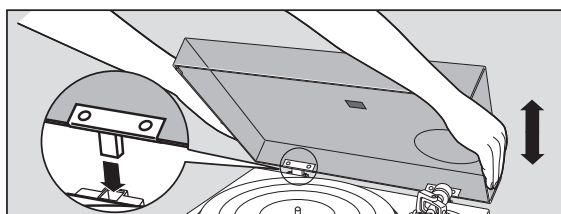

Huomio

- Aseta äänivarsi takaisin varren kannattimeen ja asenna se varren kiinnittimeen ennen kuin kiinnität tai irrotat pölysuojuksen.
- Poista pölysuojus soittaessasi levyjä.
- Pölysuojusta asetettaessa älä anna saranoiden kärkien koskettaa ja vahingoittaa soittimen runkoa.

■ Huomautuksia asennuksesta

- Ennen levysoittimen siirtämistä sammuta levysoitin, irrota pistoke pistorasiasta ja irrota kaikki liitetyt laitteet.
- Varmista, ettei laite altistu suoralle auringonvalolle, pölylle, kosteudelle eikä lämmityslaitteen lämmölle.
- Tämä laite saattaa saada häiriötä radiosta, jos sellainen on lähellä. Pidä laite mahdollisimman kaukana radiosta.
- Älä asenna laitetta lämmönlähteen päälle.
- Vältä paikkoja, joissa on suuria lämpötilan vaihteluita.
- Vältä paikkaa, jossa esiintyy usein kondensaatiota.
- Vältä epävakaita paikkoja.
- Älä laita esinettä laitteen päälle.
- Älä asenna laitetta rajattuun tilaan, kuten kirjahyllyyn.
- Asenna laite seinistä tai muista laitteista hyvin etäällä olevaan paikkaan varmistaaksesi tehokkaan lämpösäteilyn laitteen sisältä.
- Varmista, että asennuspaikka on riittävän vahva kestämään laitteen ja järjestelmän kokonaispainon. (⇒ 23)
- Huomaa, että laite saattaa vahingoittua tupakansavusta tai ultraääni-ilmankostuttimen kosteudesta.

■ Kondensaatio

Ajattele kylmän pullon pois ottamista jääkaapista. Jos jätät sen huoneeseen joksikin aikaa, kastepisaroihin muodostuu pullon pinnalle. Tätä ilmiötä kutsutaan "kondensoitumiseksi".

- Kondensaatiota aiheuttavia olosuhteita
 - ◇ Nopea lämpötilan muutos (jonka aiheuttaa siirtymisen lämpimästä paikasta kylmään paikkaan tai päinvastoin, nopea jäähdytys tai lämmitys tai suora altistuminen jäähdytetylle ilmalle)
 - ◇ Korkea ilmankosteus huoneessa, jossa on paljon höyryä jne.
 - ◇ Sadekausi
- Kondensaatio voi vahingoittaa laitetta. Jos sitä on tapahtunut, sammuta laite ja anna sen olla, kunnes se mukautuu ympäristön lämpötilaan (noin 2–3 tuntia).

Säätäminen

Vaakatasapaino

Valmistelu

- Poista ensin pölysuojus.
- Poista neulan suojus (⇒ 18) varoen vahingoittamasta neulaa ja vapauta varren kiinnitin.
- Laske varsitangon vipu.
- Käännä luistovastustuksen ohjaus kohtaan "0".

1 Vapauta äänivarsi varren kannattimesta ja säädä vaakatasapainoa kääntämällä vastapainoa.

Pidä äänivarresta kiinni ja käännä vastapainoa nuolen suuntaan säätääksesi tasapainoa, kunnes varsi on suunnilleen vaakasuorassa.

- Huolehdi, ettei neulan kärki kosketa levylautasta tai pääyksikköä.

Vastapaino

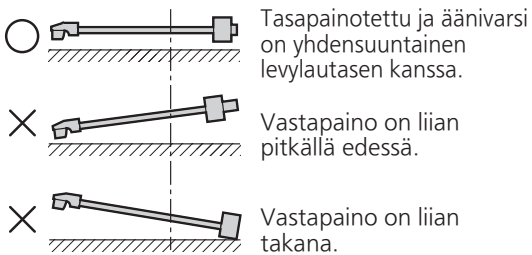
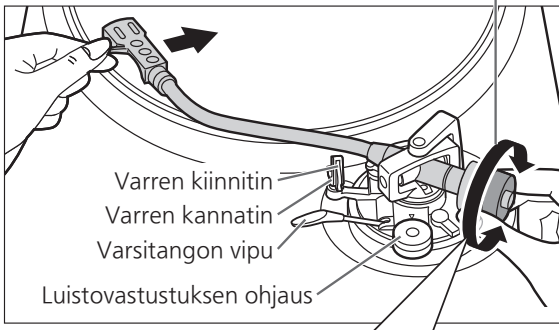
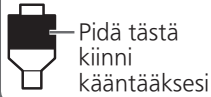

Neulanpaine

Valmistelu

- Aseta äänivarsi takaisin varren kannattimeen ja asenna se varren kiinnittimeen.

1 Käännä neulanpaineen säätöä, kunnes "0" tulee äänivarren takaosan keskilinjaan.

- Pidä vastapainoa paikallaan tätä tehdessäsi.

Neulanpaineen säätö

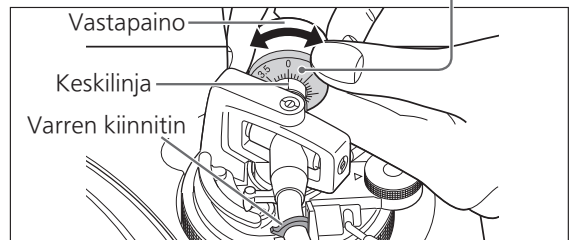
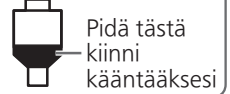

Huomaa

- Mukana toimitettavan äänirasian neulanpaine: 1,8 g
- Käytettäessä erikseen myytävää äänirasiaa katso sopiva neulanpaine kyseisen äänirasian käyttöoppaasta.

2 Käännä vastapainoa säätääksesi sopivan neulanpaineen äänirasialle.

- Neulanpaineen säätö kääntyy yhdessä vastapainon kanssa.
- Käännä, kunnes keskilinja osoittaa sopivaan neulanpaineeseen.

Vastapaino

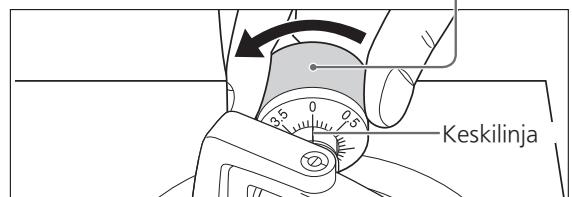

Luistovastustus

1 Käännä luistovastustuksen ohjausta säätääksesi sen samaan arvoon kuin neulanpaineen säädön kanssa.

Huomaa

- Säädä sivuttaisvedon poistin kohtaan "3", kun neulanpaine on 3 g tai sen yli.

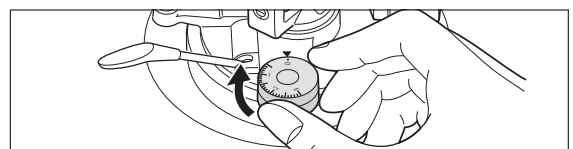

Säätäminen (jatkuu)

Äänivarren korkeus

Tee tämä säätö vain, jos käyttämäsi äänirasia tekee sen tarpeelliseksi.

Valmistelu

- Laita äänilevy levylautaselle.

1 Vapauta varsilukko.

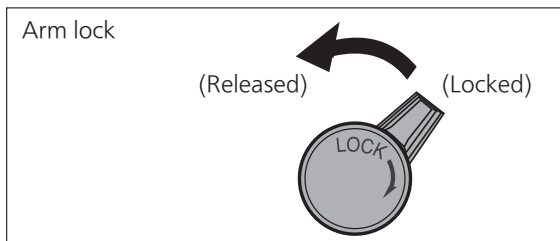

2 Säädä korkeutta varren korkeussäädin.

Säädä varren korkeutta, kunnes äänivarsi on yhdensuuntainen äänilevyn kanssa.

- ① Käytä alla olevaa kaaviota viitteenä löytääksesi sopivan paikkamerkin äänirasian korkeudelle.

(Mukana toimitettua rasiakelkkaa varten)

	Äänirasian korkeus (H) millimetreinä	Korkeus säätökohtaan
	14	0
	15	1
	16	2
	17	3
	18	4
	19	5
	20	6

- Toimitettavan äänirasian korkeus H = 18 (mm)
(Korkeus säätökohtaan : 4)

- ② Tartu varren korkeussäättimeen ja kohdista paikkamerkki indeksiviivan kanssa työntämällä sitä ylös- tai alaspäin. 0–6 mm on merkitty varren korkeussäädin.

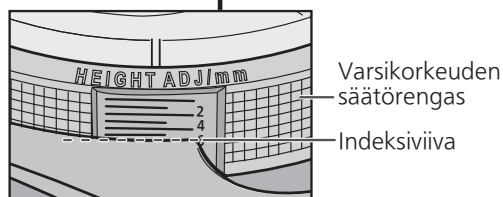
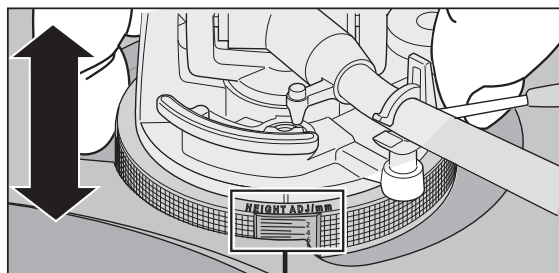

- Tarkasta varren korkeussäädin indeksiviiva katsomalla samalta tasolta.

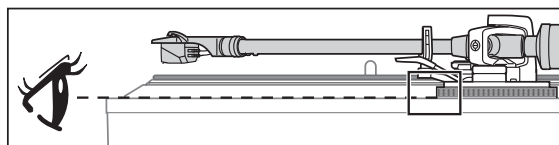

■ Kun äänirasian korkeutta ei tiedetä (H) tai kun mukana toimitettua rasiakelkkaa et käytetä

Poista neulan suojus varoen vahingoittamasta neulaa ja vapauta varren kiinnitin.

Laske varsitangon vipu, aseta neula äänilevylle ja säädä korkeussäätöä, kunnes äänivarsi ja äänilevy ovat yhdensuuntaisesti.

- Jos äänirasian korkeus (H) ei riitä yhdensuuntaistamiseen, käytetään äänirasiavälikettä (ei kuulu toimitukseen).

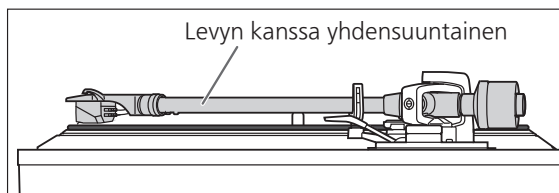

3 Kun varren korkeussäätö on valmis, lukitse äänivarsi kääntämällä varren lukitusnuppia.

- Käännä varren lukitusnappi ääriasentoon alla olevan kuvan mukaisesti. Tämä saattaa edellyttää hienoista voimankäyttöä.

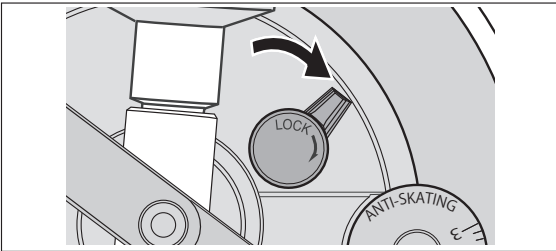

Huomio

- Varo vahingoittamasta neulan kärkeä.
- Älä käytä tuotetta, kun varren lukitus on vapautettu.
- Hienosäädä varren korkeus käyttämällä vesivaakaa (ei kuulu toimitukseen) siten, että äänirasia on yhdensuuntainen levyn kanssa.

Varsinostimen korkeus

Tee säätö tarvittaessa äänirasiasi mukaan.

Valmistelu

- Laita äänilevy levylautaselle.
- Poista neulan suojus (⇒ 18) varoen vahingoittamasta neulaa ja vapauta varren kiinnitin.
- Nosta varsitangon vipua ja siirrä äänivarsi äänilevyn ylle.

1 Tarkista varsinostimen korkeus (neulan kärjen ja äänilevyn pinnan välinen etäisyys).

Jos säätöä tarvitaan, siirry vaiheeseen 2.

- Varsinostimen korkeus on säädetty tehtaalla 8–13 mm:iin.

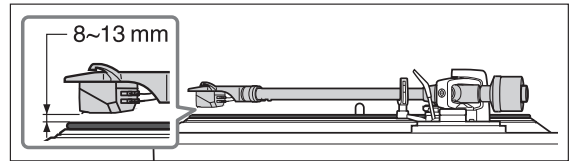

2 Aseta äänivarsi takaisin varrenkannattimeen ja asenna sevarren kiinnittimeen. Käännä säätöruuvia.

- Ruuvien kiertäminen myötäpäivään laskee varsinostinta.
- Ruuvien kiertäminen vastapäivään nostaa varsinostinta.

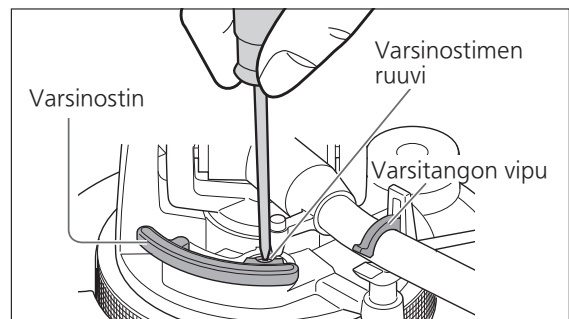

Äänilevyjen soittaminen

Valmistelu

- *1 Aseta levy (ei kuulu toimitukseen) levylautaselle.
- *2 Poista neulan suojus ja vapauta varren kiinnitin.

1 Kytke levysoitin päälle painamalla [⏻/⏪].

Välkkyvä valo syttyy. 33-1/3 rpm valitaan automaattisesti ja ilmais [33] syttyy.

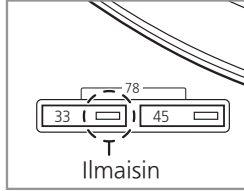
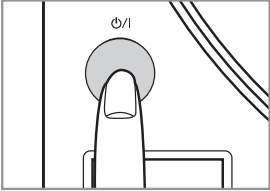

2 Paina [START-STOP]-painiketta.

Levylautanen alkaa pyöriä.

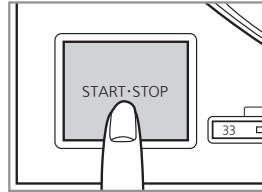

Huomio

- Älä paina [START-STOP]-painiketta levylautasen irrottamisen aikana. Jos [START-STOP]-painiketta on painettu epähuomiossa
 - Nopeudenvaihtopainikkeen ([33] tai [45]) merkkivalo alkaa vilkkua.
 - ⇒ Jos se vilkkuu, kytke levysoitin pois päältä painamalla [⏻/⏪], asenna levylautanen ja kytke levysoitin uudelleen päälle painamalla tämän jälkeen [⏻/⏪].
- Kytke laite päälle tai pois päältä siten, että liitetyn laitteen äänenvoimakkuus on säädetty pienimmälle.

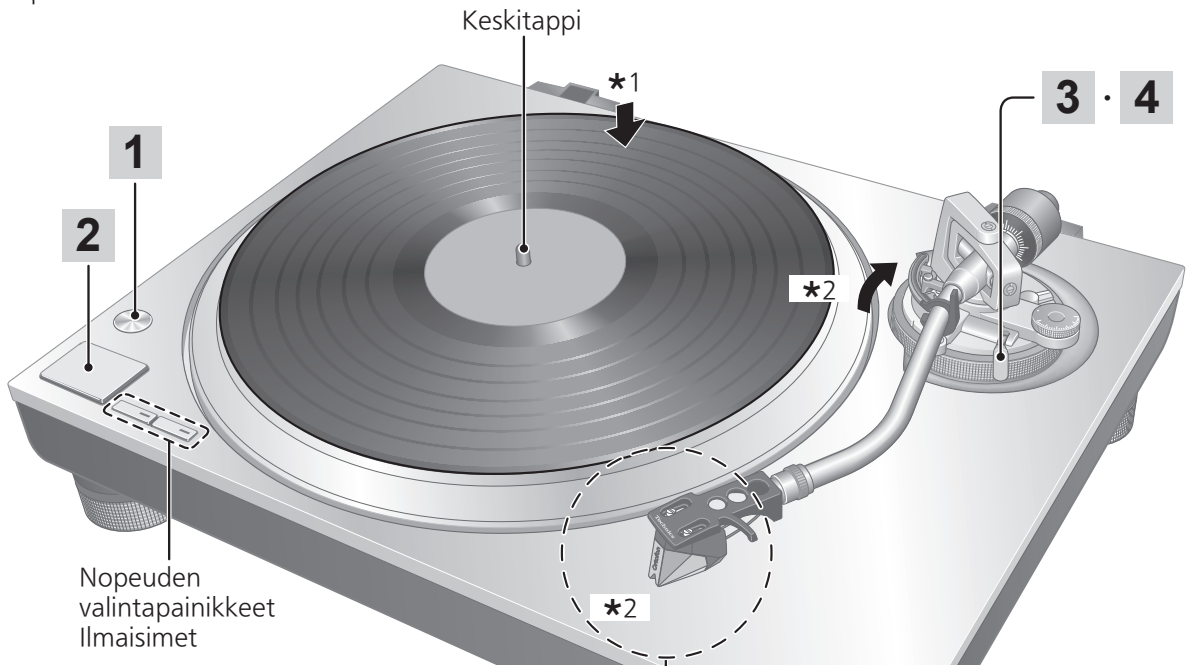

Nopeuden valintapainikkeet Ilmaisimet

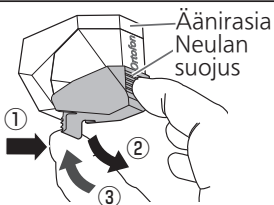

Äänirasia
Neulan suojus

■ Neulan suojuksen irrottaminen

Tartu neulan suojukseen etu- ja takapuolelta, työnnä takaosan salpaa (①) ja kallista neulan suojus hitaasti alaspäin (②).

■ Neulan suojuksen kiinnittäminen

Tartu neulan suojukseen edestä ja takaa, kohdista äänirasian etuosan kanssa ja nosta hitaasti (③) varoen vahingoittamasta neulaa.

3 Nosta varsitangon vipua ja siirrä äänivarsi äänilevyn ylle.



4 Laske varsitangon vipua hitaasti. Äänivarsi liikkuu hitaasti alas.

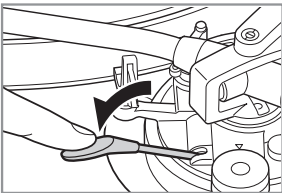

Toisto alkaa.

■ Toiston pysäyttäminen väliaikaisesti

Nosta varsitangon vipua.

- Neula nousee äänilevyltä.
- Toisto aloitetaan uudelleen laskemalla varsitangon vipua.

■ Kun toisto päättyy

- ① Varsitangon vipun nostamisen jälkeen palauta äänivarsi varren kannattimeen ja laske se täysin alas.
- ② Paina [START-STOP]-painiketta. Elektroninen jarru pysäyttää levylautasen kevyesti.
- ③ Sammuta virta painamalla [⏻/|].
- ④ Kiinnitä äänivarsi varren kiinnittimellä.
- ⑤ Laita neulan suojus takaisin (suojaamaan neulan kärkeä).

■ Automaattinen nostotoiminto

Toiminto nostaa äänivarren automaattisesti ylös levyn päättyessä.

Näin neulan pyöriminen loppu-urassa ei kuulu. (Levyn päättyminen ei pysäytä levylautasen pyörimistä.)

Toiminto edellyttää, että seuraava asetus on käytössä. Asetus: Kun levysoitin on kytketty pois päältä, aseta sen takana oleva automaattinen nostokytkin "ON"-asentoon.

- Automaattisen noston tapahduttua suorita edellä Kun toisto päättyy -kohdassa kuvatut vaiheet ①–⑤.

Huomio

- Levyn mukaan toiston päättyttyä voi kestää hetken ennen kuin automaattinen nosto toimii tai se voi toimia toiston vielä jatkuessa. Jos äänivarsi nousee toiston aikana, aseta automaattinen nostokytkin "OFF"-asentoon.
- Automaattinen nostotoiminto voi toimia ennakoimattomasti. Automaattinen nostotoiminto toimii normaalisti, kun varsitangon vipu on laskettu täysin alas äänivarren palattua varren kannattimeen toiston päättymisen jälkeen.

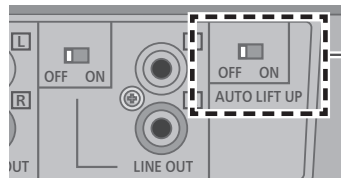

Automaattinen nostokytkin

■ Toistettaessa EP-levyjä

- Paina nopeuden valintapainiketta [45] ([45] syttyy).
- Asenna EP-levysovitin keskitapin ylle.

■ Toistettaessa SP-levyjä

- Paina nopeuden valintapainikkeita [33] ja [45] samanaikaisesti (78 rpm: [33] ja [45] syttyvät).

■ Käytettäessä äänilevyn vakainta (ei mukana)

- Katso levynvakaimen käyttöoppaasta.
- Enimmäispaino: 1 kg

Huolto

■ Osien hoito

Puhdista pöly neulasta ja äänilevyltä perusteellisesti.

- Ota rasiakelkka pois äänirasian kanssa ja puhdista neula pehmeällä harjalla. Harjaa se pohjasta kärkeen.
- Käytä äänilevyn puhdistajaa pitääksesi levysi puhtaana.

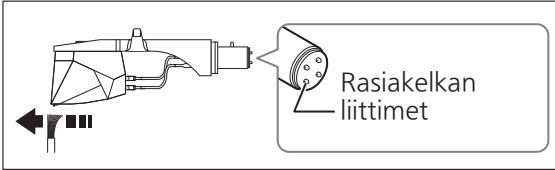

Pyyhi rasiakelkan liittimet silloin tällöin.

Pyyhi rasiakelkan liittimet pehmeällä liinalla ja asenna rasiakelkka äänivarteen.

Laske vahvistimen äänenvoimakkuutta tai sammuta vahvistin ennen rasiakelkan asentamista tai irrottamista.

Kaiuttimesi voivat vahingoittua, jos rasiakelkkaa liikutetaan äänenvoimakkuuden ollessa päällä.

■ Pölysuojuksen ja kotelon puhdistaminen

Pyyhi pölysuojus ja kotelo pehmeällä liinalla. Älä koske puhdistamisen aikana soittimen yläpintaan. Muussa tapauksessa soitin voi vikaantua.

Kun likaa on runsaasti, väännä märkää liinaa voimakkaasti pyyhkiäksesi liian ja sen jälkeen pyyhi pehmeällä liinalla.

- Älä käytä liuottimia, kuten bensiiniä, tinneriä, alkoholia, keittiöpesuainetta, kemiallista pyyhintä jne. Tämä saattaa muuttaa ulkokuoren muotoa tai irrottaa pinnoitetta.
- Älä pyyhi pölysuojusta soittaessasi levyä. Tämä voi aiheuttaa staattista sähköä. Staattinen sähkö voi saada pölysuojuksen vetämään äänivartta puoleensa.

■ Laitteen siirtäminen

Pakkaa laite uudelleen pakkaukseen, jossa se tuli.

Säilytä pakkausmateriaalit myöhempää käyttöä varten.

Jos sinulla ei enää ole pakkausta, toimi seuraavasti:

- Ota levylautanen ja levysoittimen matto pois ja kääri ne huolellisesti.
- Irrota rasiakelkka ja vastapaino äänivarresta ja kääri ne huolellisesti.
- Kiinnitä äänivarsi varren kiinnittimeen ja teippaa se paikoilleen.
- Kääri pääyksikkö huolellisesti peittoon tai paperiin.

Pakkaaminen uudelleen

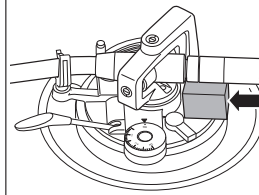
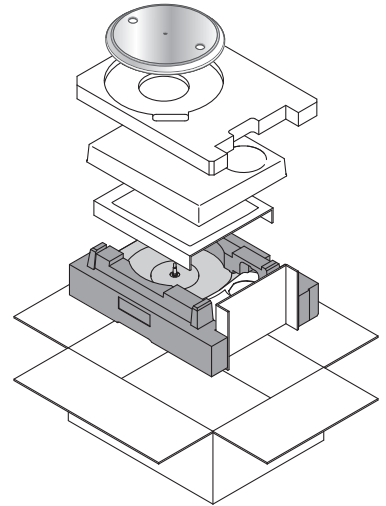

Irrota vastapaino ja aseta äänivarren tuki äänivarren alle ennen pakkaamista uudelleen.

■ WEEE-symboli

Tuotteen hävittäminen EU-maiden ulkopuolella



Tämä symboli on voimassa vain EU:ssa.

Ota yhteyttä valtion virastoon tai jälleenmyyjään varmistaaksesi oikean hävittämistavan.

Äänirasian vaihtaminen

Äänirasia voidaan vaihtaa käyttäjän mieltymysten mukaiseen.

Mukana toimitetun äänirasian irrottaminen

1 Kiinnitä neulan suojus(⇒18) ja irrota äänivarsi rasiakelkasta löysäämällä lukitusmutteri.

2 Irrota mukana toimitettu äänirasia rasiakelkasta löysäämällä äänirasian kiinnitysruuvit.

- Käytä kaupallisesti saatavilla olevaa pientä talttapääruuvimeisseliä (4 mm).
- Varo koskettamasta neulan kärkeä.

3 Irrota johtimet liittimistä.

- Varo katkaisemasta johtimia.

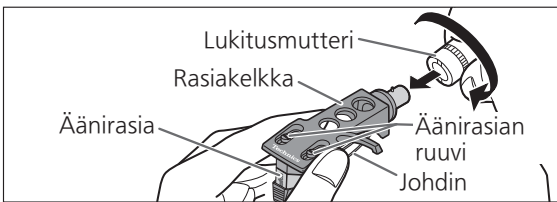

Äänirasian kiinnittäminen

1 Kiinnitä äänirasia (kaupasta ostettu) alustavasti.

Kiinnitä vaihtoäänirasia asianmukaisesti rasiakelkkaan ohjeiden mukaan ja kiristä ruuvit kevyesti.

- Jos äänirasiaan sisältyy kiinnitysruuveja, käytä niitä.
- Toistettaessa SP-levyjä käytä SP-levyille soveltuvaa äänirasiaa.
- Käytä kaupallisesti saatavilla olevaa pientä talttapääruuvimeisseliä (4 mm).
- Varo koskettamasta neulan kärkeä.

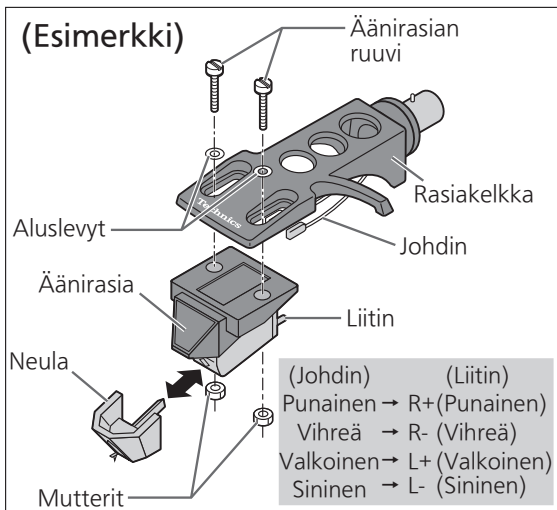

2 Säädä ylitys.

- Varo koskettamasta neulan kärkeä.

① Siirrä äänirasiaa ylityksen säätämiseksi siten, että neulan kärki on 52 mm:n päässä rasiakelkan asennuspäästä, kuten alla olevassa kuvassa näkyy.

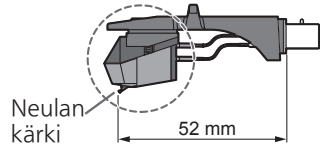

② Äänirasian tulisi olla yhdensuuntaisesti rasiakelkassa ylhäältä ja sivulta katsottuna (kuva on ylhäältä päin).

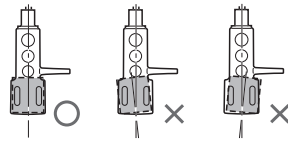

③ Kiristä äänirasian ruuvi.

- Varo, ettei äänirasia luista pois paikaltaan.

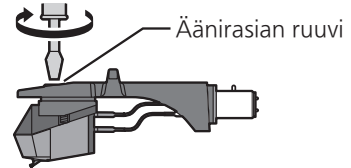

Rasiakelkan kiinnittäminen

4 Asenna rasiakelkka äänivarteen äänirasian kanssa. Pidä rasiakelkka vaaka-asennossa ja kiristä lukitusmutteri.

- Varo koskettamasta neulan kärkeä.

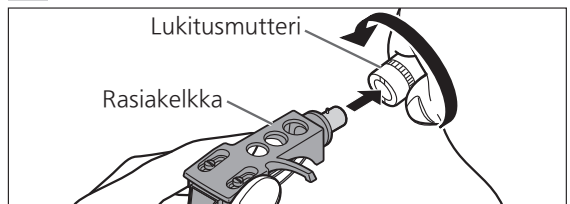

Huomio

- Säilytä irrotetut ruuvit, aluslevyt ja mutterit siten, että ne eivät pääse katoamaan.
- Levysoitin on tarkoitettu käytettäväksi MM-tyyppisten äänirasioiden kanssa. Ulkoiset lähtöliittimet eivät ole käytettävissä MC-tyypin äänirasiaa käytettäessä.

Vianmääritysopas

Vianmääritys ennen huoltopyyntöä, tee alla olevat tarkastukset. Jos olet epävarma joistakin tarkastuskohdista tai jos kaaviossa osoitetut korjaustoimenpiteet eivät ratkaise ongelmaa, ota yhteyttä jälleenmyyjäsi.

Ei virtaa.

- Onko verkkovirtajohto kytketty pistorasiaan?
→Kytke johto kunnolla pistorasiaan. (⇒ 12)

Laite saa virtaa, mutta ääntä ei kuulu, ääni on heikko tai epänormaali, kova ja laadultaan vääristynyt.

- Onko laitteen liitännät ja PHONO-liitännät tai ulkoiset lähtöliitännät tehty oikein?
→Kytke PHONO-lähtöliittimet vahvistimen PHONO-tuloliittimiin. (⇒ 13)
→Kytke ulkoiset lähtöliittimet vahvistimen ulkoisiin tuloliittimiin (⇒ 12).
- Onko ulkoinen lähtökytkin oikeassa asennossa?
→Kun kytket ulkoisia lähtöliittimiä, aseta ulkoinen lähtökytkin "ON"-asentoon. (⇒ 12)

Vasen ja oikea ääni ovat vaihtuneet päinvastaisiksi.

- Ovatko stereoyhteyden kaapeliliitännät vahvistimeen tai vastaanottimeen päinvastoin?
→Tarkista kahteen kertaan kaikki liitännät. (⇒ 12, 13)
- Ovatko rasiakelkkaliitännöiden johtimet äänirasian liittimiin kunnossa?
→Tarkista kahteen kertaan kaikki liitännät. (⇒ 21)

Toiston aikana kuuluu matala, jatkuva ääni (hurina tai surina), kohinaa tai paukahdus.

- Onko stereoliitänkäapelin lähellä muita laitteita tai niiden verkkovirtajohtoja?
→Pidä laitteet ja niiden verkkovirtajohdot erillään tästä laitteesta.
- Onko maadoitusjohto kytketty?
→PHONO-lähtöliittimien kytkemisen yhteydessä PHONO-maadoitusjohto on kytkettävä oikein. (⇒ 13)
- Ovatko sekä PHONO-liitännän ulostulo että ulkoiset lähtöliitännät kytketty liitettyyn laitteeseen samanaikaisesti?
→Yhdistä näistä vain toinen. (⇒ 12, 13)

Nopeuden valintapainikkeen [33] tai [45] ilmaisinvilkkuu.

Suorita seuraava toimenpide, kun nopeuden valintapainikkeen [33] tai [45] ilmaisinvilkkuu. Tämä ongelma voidaan hoitaa.

- ① Sammuta virta painamalla [⏻/|].
 - ② Irrota pistoke pistorasiasta, odota vähintään kolme sekuntia ja työnnä pistoke takaisin.
 - ③ Kytke levysoitin päälle painamalla [⏻/|] ja käynnistä levylautanen painamalla [START-STOP].
- Jos nopeuden valintapainikkeen ilmaisinvilkkuu uudelleen, tarkista kumpi vilkkuu ja ota yhteyttä huoltoedustajaan.

Tekniset tiedot

Yleinen	
Virtalähde	110 - 240 VAC, 50/60 Hz
Virrankulutus	8,0 W (virta PÄÄLLÄ) Noin 0,2 W (virta POIS PÄÄLTÄ)
Mitat (L×K×S)	453 x 169 x 372 mm
Massa	Noin 9,9 kg
Käyttölämpötila	0 – +40 °C
Ilmankosteus	35 % – 80 % RH (ilman tiivistymistä)
Levylautasen osuus	
Ohjausmenetelmä	Suoraveto
Moottori	Harjaton tasavirtamoottori
Levylautanen	Alumiinipainevalukotelo Halkaisija: 332 mm Massa: Noin 2,0 kg (kumilevy mukaan lukien)
Levylautasen nopeudet	33-1/3 rpm, 45 rpm, 78 rpm
Käynnistysvääntömomentti	0,18 N•m (1,8 kg•cm)
Heräämisominaisuudet	0,7 s pysähdyksestä 33-1/3 rpm
Jarrutusjärjestelmä	Elektroninen jarru
Huojunta ja värinä	0,025 % W.R.M.S.

Äänivarren osuus	
Tyyppi	Staattisesti tasapainotettu tyyppi
Hyötypituus	230 mm
Ylitys	15 mm
Virhekulman seuranta	Arvojen 2° 32' (30 cm:n äänilevyn ulommalla uralla) sisällä Arvojen 0° 32' (30 cm:n äänilevyn sisemmällä uralla) sisällä
Poikkeamakulma	22°
Varsikorkeuden säätöalue	0 - 6 mm
Neulanpaineen säätöalue	0–4 g (suora lukema)
Rasiakelkan paino	Noin 7,6 kg
Soveltuvan äänirasian paino	(Ilman lisäpainoa) 5,6–12,0 g 14,3–20,7 g (rasiakelkka mukaan lukien) (lisäpainon kanssa) 10,0–16,4 g 18,7–25,1 g (rasiakelkka mukaan lukien)
Rasiakelkan kaapelikenkä	1,2 mm ø 4-nastainen kaapelikenkä

Levysoitinliitännän taajuuskorjainosa	
Vahvistus	37 dB

Äänirasiaosa	
Tyyppi	MM-tyyppi
Lähtöjännite	5,5 mV
Massa	7,2 g
Neulapaine	1,8 g

Tekniset tiedot voivat muuttua ilman erillistä ilmoitusta.

Wprowadzenie

Dziękujemy za zakupienie tego produktu.

Przed użyciem tego produktu należy dokładnie zapoznać się z niniejszą instrukcją i zachować ją do wykorzystania w przyszłości.

- O opisach zamieszczonych w tej instrukcji obsługi
 - Przywoływane strony oznaczone są „(⇒ 00)”.
 - Ilustracje mogą przedstawiać urządzenie różniące się wyglądem od urządzenia zakupionego.

Funkcje

Bezrdzeniowy silnik z napędem bezpośrednim zapewnia wysoką precyzję, stabilne obroty i dużą niezawodność

- Stabilność obrotów uzyskiwana jest dzięki połączeniu bezrdzeniowego silnika z napędem bezpośrednim, który redukuje niewielkie wibracje podczas obrotów, z technologią sterowania silnikiem, pozwalającą na przełączanie trybu napędu w zależności od stanu pracy silnika.
- Oprócz zapewnienia doskonałego działania, silnik z napędem bezpośrednim nie wymaga wymiany zużywających się części ani wykonywania prac konserwacyjnych.

Wysokoprecyzyjne łożyska zapewniają wysoką czułość ramienia tonowego

- Precyzyjne łożysko, wykonane metodą obróbki skrawaniem, które zostało zastosowane w elemencie nośnym ramienia tonowego z zawieszeniem kardanowym, umożliwia wysoką czułość odpowiedzi początkowej i dokładną regulację nacisku.

Funkcja automatycznego podnoszenia służąca do automatycznego podniesienia ramienia tonowego

- To urządzenie jest wyposażone w funkcję automatycznego podnoszenia służącą do automatycznego podniesienia ramienia tonowego po zakończeniu odtwarzania płyty.

Kompletny pakiet, włącznie z poniższymi elementami, uprzyjemniający odtwarzanie płyt

- Wbudowany przedwzmacniacz, kompatybilny z szeroką gamą urządzeń.
- Wysokiej jakości wkładka typu MM.

Spis treści

● Przed użyciem

Zalecenia dotyczące bezpieczeństwa	04
Akcesoria	07
Nazwa części	08

Przed
użyciem

● Pierwsze kroki

Montaż gramofonu	10
● Przed założeniem talerza obrotowego	11
● Osadzenie talerza obrotowego	11
● Osadzenie maty talerza.....	11
● Mocowanie oprawki wkładki.....	11
● Mocowanie przeciwwagi ramienia.....	11
● Aby usunąć talerz obrotowy	11
Połączenia i montaż	12
● Podłączenie do zintegrowanego wzmacniacza lub systemu komponentów (Podłączanie zewnętrznych złączy wyjściowych Podłączanie złączy wyjściowych PHONO).....	12
● Instalacja	14
● Zamocować pokrywę chroniącą przed kurzem	14
Regulacja	15
● Wyważenie poziome	15
● Nacisk wywierany przez ostrze igły.....	15
● System antyprzeskokowy.....	15
● Wysokość ramienia	16
● Wysokość podnoszenia ramienia.....	17

Pierwsze kroki

● Odtwarzanie

Odtwarzanie płyt	18
------------------------	----

Odtwarzanie

● Konserwacja

Konserwacja.....	20
Wymiana wkładki	21
Usuwanie usterek.....	22
Dane techniczne	23

Konserwacja

Zalecenia dotyczące bezpieczeństwa

OSTRZEŻENIE

Urządzenie

- Aby ograniczyć niebezpieczeństwo pożaru, porażenia prądem lub uszkodzenia urządzenia,
 - Nie należy wystawiać urządzenia na działanie deszczu, wilgoci, kapanie lub zachłapanie.
 - Na urządzeniu nie należy ustawiać żadnych naczyń zawierających płyny, takich jak wazon.
 - Należy korzystać wyłącznie z zalecanych akcesoriów.
 - Nie należy demontować obudowy urządzenia.
 - Nie należy podejmować prób samodzielnej naprawy. Naprawę urządzenia należy zlecić wykwalifikowanemu pracownikom serwisu.
 - Należy uważać, aby do wnętrza urządzenia nie dostały się metalowe przedmioty.
 - Na urządzeniu nie wolno umieszczać żadnych ciężkich przedmiotów.

Przewód zasilania

- Aby ograniczyć niebezpieczeństwo pożaru, porażenia prądem lub uszkodzenia urządzenia,
 - Należy się upewnić, że napięcie źródła zasilania odpowiada napięciu podanemu na urządzeniu.
 - Dokładnie podłączyć wtyczkę przewodu zasilającego do gniazda ściennego.
 - Nie wolno ciągnąć za przewód, zginać go ani kłaść na nim ciężkich przedmiotów.
 - Nie wolno dotykać wtyczki mokrymi rękami.
 - Przy odłączaniu przewodu należy chwycić za wtyczkę.
 - Nie wolno podłączać urządzenia do uszkodzonego gniazda ściennego oraz gdy wtyczka przewodu zasilającego jest uszkodzona.
- Wtyczka zasilania umożliwia odłączenie urządzenia. Zainstaluj to urządzenie w taki sposób, aby możliwe było natychmiastowe odłączenie wtyczki zasilania od gniazda zasilania.
- Sprawdzić, czy bolec uziemiający wtyku jest bezpiecznie połączony z przewodem instalacji uziemienia, aby zapobiec porażeniu prądem.
 - Urządzenie konstrukcji CLASS I powinno być podłączone do gniazda sieciowego z uziemieniem ochronnym.

UWAGA

Urządzenie

- Nie należy umieszczać na urządzeniu źródeł otwartego ognia, takich jak zapalone świece.
- To urządzenie może odbierać zakłócenia wywołane użyciem telefonu komórkowego. Jeżeli takie zakłócenia wystąpią, wskazane jest zwiększenie odległości pomiędzy urządzeniem a telefonem komórkowym.
- Urządzenie przeznaczone jest do użytku w klimacie umiarkowanym i tropikalnym.
- Nie umieszczać żadnych przedmiotów na urządzeniu.
 - To urządzenie nagrzewa się, gdy jest włączone.

Wybór miejsca

- Urządzenie należy ustawić na równej powierzchni.
- Aby ograniczyć niebezpieczeństwo pożaru, porażenia prądem lub uszkodzenia urządzenia,
 - Niniejszego urządzenia nie należy instalować lub umieszczać w szafce na książki, zabudowanej szafce lub innej ograniczonej przestrzeni, w celu zapewnienia dobrej wentylacji.
 - Nie należy zasłaniać otworów wentylacyjnych urządzenia gazetami, obrusami, zasłonami i podobnymi przedmiotami.
 - Urządzenie należy chronić przed bezpośrednim działaniem promieni słonecznych, wysoką temperaturą, wysoką wilgotnością oraz nadmiernymi drganiami.
- Upewnić się, że powierzchnia, na której stoi urządzenie jest wystarczająco wytrzymała, aby przenieść jego ciężar (⇒ 23).
- Nie podnosić ani przenosić urządzenia trzymając za jego pokrętła. Może to prowadzić do upadku urządzenia, skutkującego obrażeniami fizycznymi lub nieprawidłową pracą produktu.
- Przechowywać wszelkie karty IC lub karty magnetyczne, takie jak karty kredytowe, z dala od gramofonu.
 - W przeciwnym razie karty IC lub karty magnetyczne mogą stać się bezużyteczne ze względu na efekt magnetyczny.

**Pozbywanie się zużytych urządzeń elektrycznych i elektronicznych.****Dotyczy wyłącznie obszaru Unii Europejskiej oraz krajów posiadających systemy zbiórki i recyklingu.**

Niniejsze symbole umieszczane na produktach, opakowaniach i/lub w dokumentacji towarzyszącej oznaczają, że nie wolno mieszać zużytych urządzeń elektrycznych i elektronicznych z innymi odpadami domowymi/komunalnymi.

W celu zapewnienia właściwego przetwarzania, utylizacji oraz recyklingu zużytych urządzeń elektrycznych i elektronicznych, należy oddawać je do wyznaczonych punktów gromadzenia odpadów zgodnie z przepisami prawa krajowego.





Poprzez prawidłowe pozbywanie się zużytych urządzeń elektrycznych i elektronicznych pomagasz oszczędzać cenne zasoby naturalne oraz zapobiegać potencjalnemu negatywnemu wpływowi na zdrowie człowieka oraz na stan środowiska naturalnego.

W celu uzyskania informacji o zbiórce oraz recyklingu zużytych urządzeń elektrycznych i elektronicznych prosimy o kontakt z władzami lokalnymi.

Za niewłaściwe pozbywanie się tych odpadów mogą grozić kary przewidziane przepisami prawa krajowego.

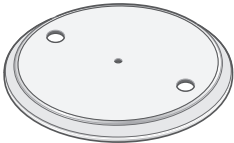
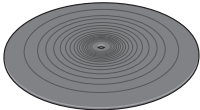
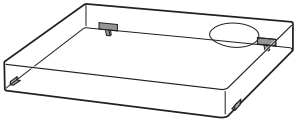
Akcesoria

W celu ochrony przed uszkodzeniem podczas transportu, niektóre części zostały zdemontowane. Prosimy o sprawdzenie i zidentyfikowanie wyposażenia urządzenia. (Niektóre akcesoria są dostarczane w torbie.)

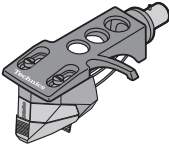
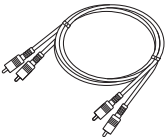
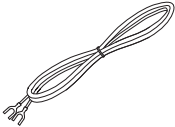
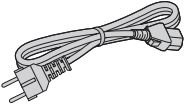
<p>Gramofon (1 szt.) SL-1500CEG-S : (TYL0302) SL-1500CEG-K : (TYL0359)</p> 	<p>Mata talerza gramofonu (1 szt.) (RGS0008)</p> 	<p>Pokrywa przeciwpyłowa (1 szt.) (TTFA0457)</p> 
<p>Adapter dla płyty EP (1 szt.) SL-1500CEG-S : (TPH0340) SL-1500CEG-K : (TPH0339)</p> 	<p>Ciężarek ramienia (przeciwwaga) (1 szt.) SL-1500CEG-S : (TYL0361) SL-1500CEG-K : (TYL0295)</p> 	<p>Pomocniczy ciężarek (1 szt.) (TYL0362)</p> 
<p>Oprawka wkładki z wkładką (1 szt.) (TYL0360)</p>  <p>Oprawka wkładki jest dostarczana z wkładką będącą odpowiednikiem wkładki „Ortofon 2M Red”.</p>	<p>Kabli PHONO (1 szt.) (K4EY4YY00003)</p> 	<p>Przewodów uziemiających PHONO (1 szt.) (K4EY1YY00189)</p> 
<p>Przewód zasilający sieci AC (1 szt.) (K2CM3YY00055)</p> 		

- Numery modeli akcesoriów pochodzą z lutego 2019. Producent zastrzega sobie możliwość wprowadzenia zmian bez uprzedzenia.
- Zachować opakowania po wyjęciu towaru. Będą niezbędne podczas przenoszenia produktu na duże odległości.
- Przestrzegać lokalnych przepisów utylizacji produktu.
- Nie stosować przewodów zasilających, kabli PHONO i przewodów uziemiających PHONO innych od przewodów dołączonych do produktu.
- Przechowywać wkładkę, ciężarek pomocniczy, nakrętki, śruby i podkładki poza zasięgiem dzieci, aby nie dopuścić do połknięcia przez nie tych elementów.
- Ilustracje i rysunki zawarte w niniejszej instrukcji dotyczą srebrnego korpusu głównego.
- Igła jest elementem wymiennym. Przy wymianie należy zaopatrzyć się w igłę „Stylus 2M Red”.

Nazwa części

Numery takie jak (⇒ 18) wskazują strony odniesienia.

Przód

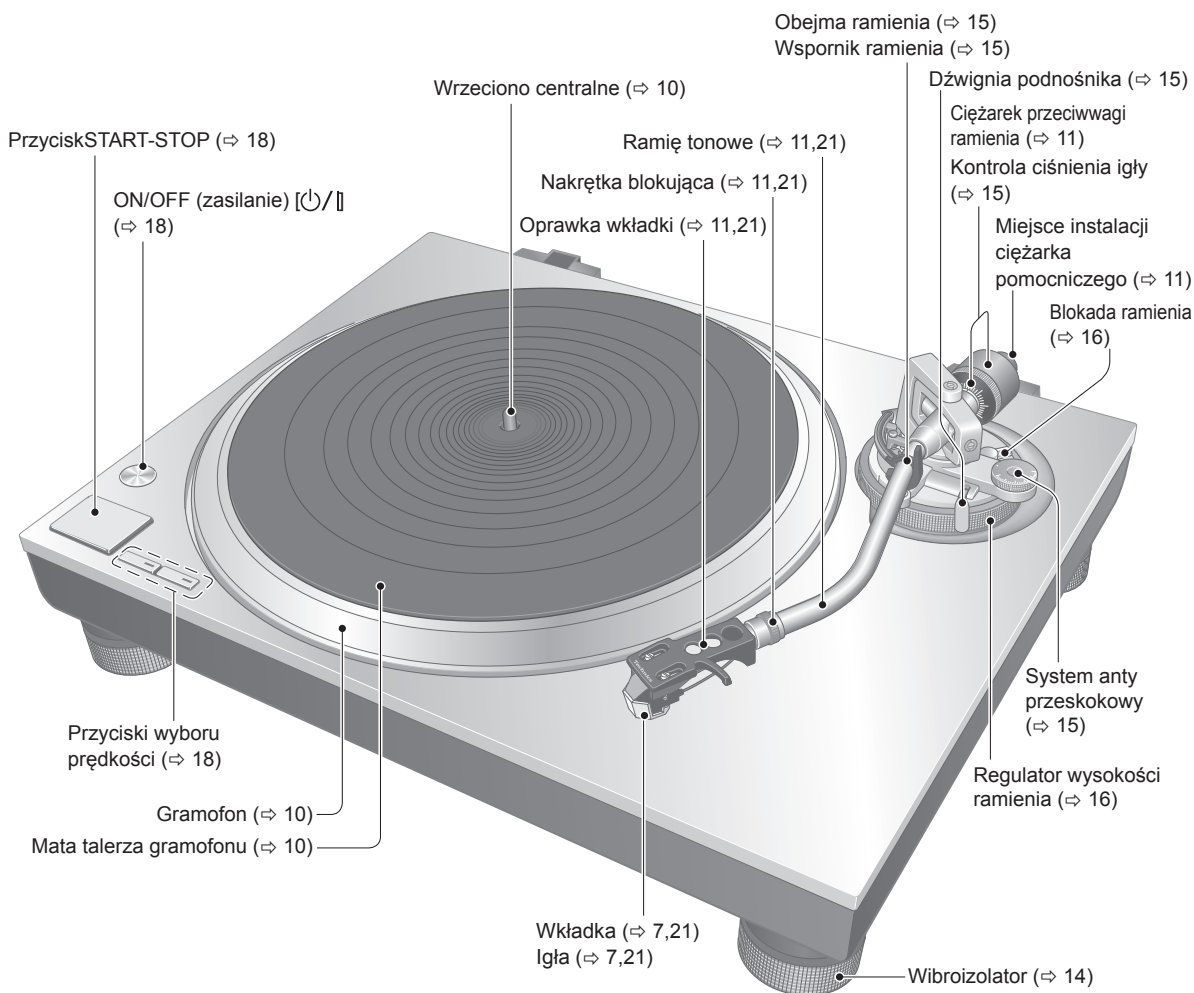

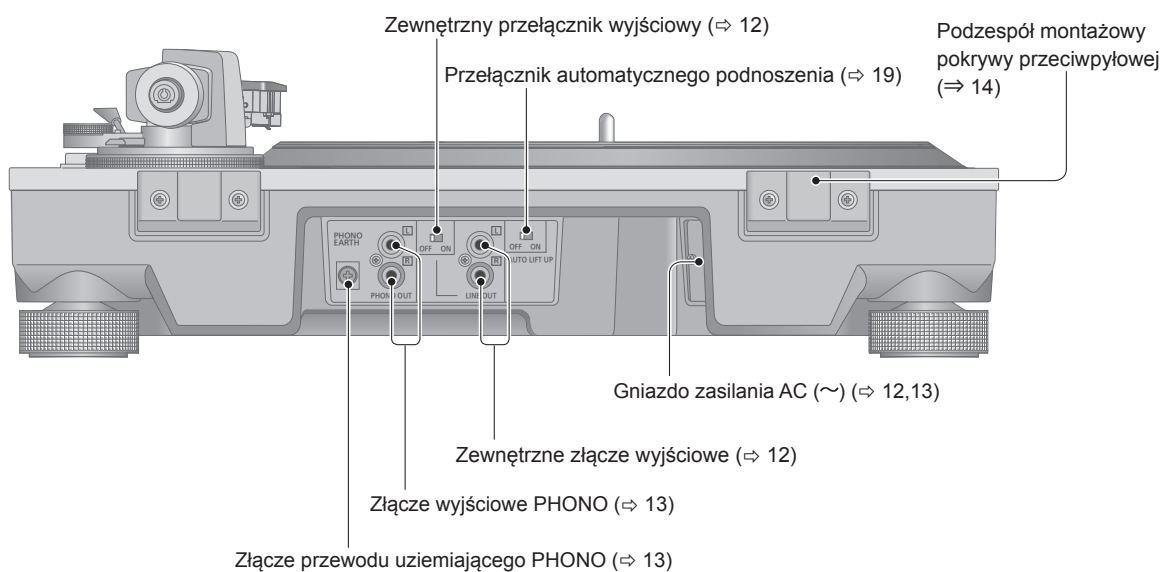

Montaż gramofonu

W celu ochrony przed uszkodzeniem podczas transportu, niektóre części zostały zdemontowane. Złóż gramofon w następującej kolejności.

Uwaga

- Przed rozpoczęciem regulacji założyć osłonę igły (⇒ 18), aby chronić ostrze igły, przestawić ramię tonowe z powrotem na wspornik ramienia i zamocować je obejmą ramienia.
- Do chwili zakończenia procedury montażu nie podłączać przewodu zasilającego do urządzenia.
- Montując talerz obrotowy, nie dopuścić do dostania się ciał obcych między jednostką główną a talerz obrotowy.
- Nie dotykać, ani nie rysować płyty.

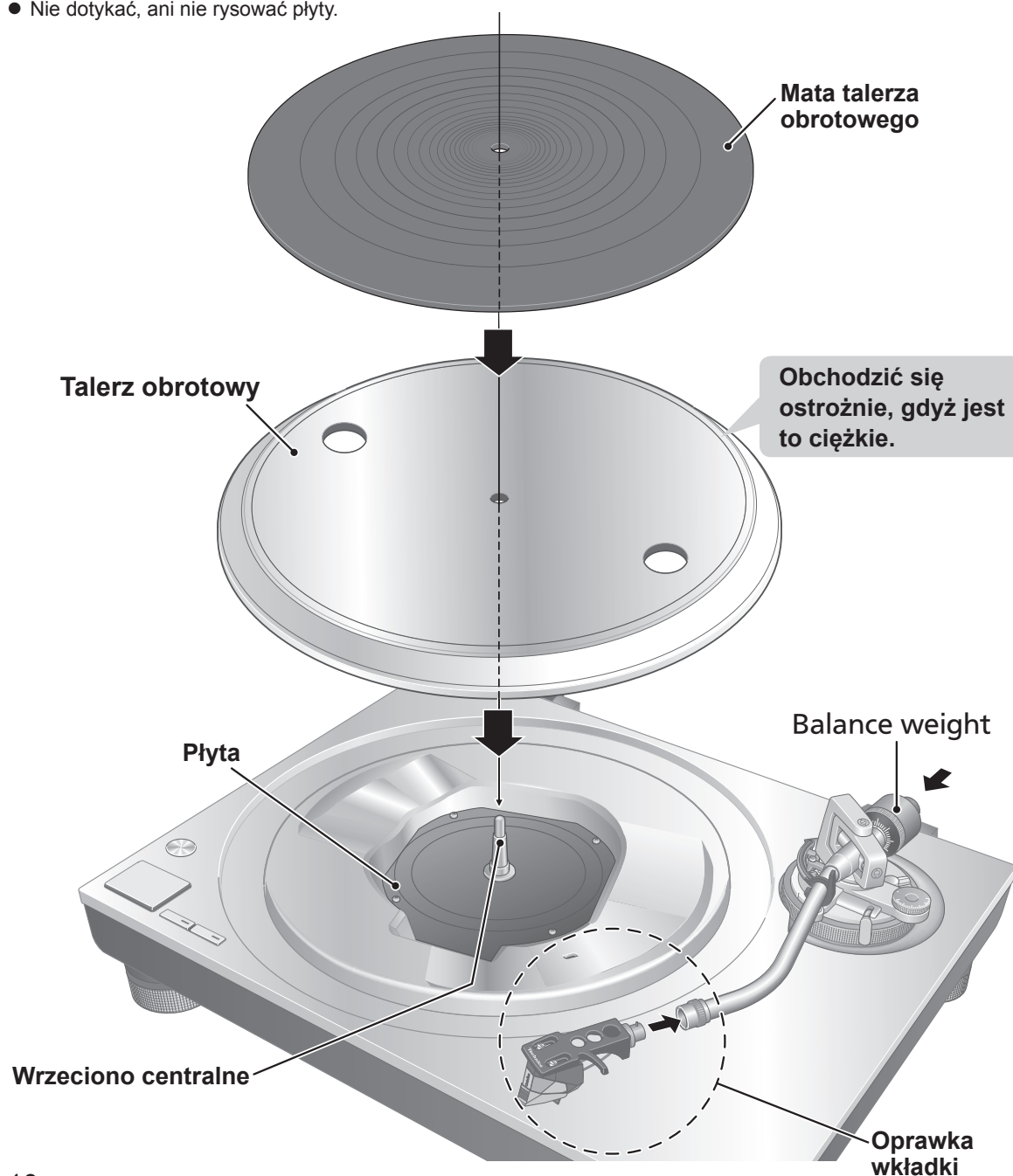

Przed założeniem talerza obrotowego

1 Zdejmij pokrywę magnesu z talerza obrotowego.

- Wbudowany jest magnes, a jego pokrywa znajduje się na tylnej stronie talerza obrotowego. Zdejmij pokrywę magnesu przed zamontowaniem do jednostki głównej.

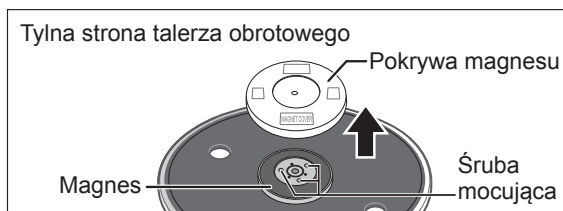

Uwaga

- Przechowywać wszelkie przedmioty wrażliwe magnetycznie, takie jak karty magnetyczne i zegarki, z dala od magnesu.
- Chronić talerz obrotowy przed uderzeniem w jednostkę główną lub upadkiem. Chronić tylną stronę magnesu przed gromadzeniem się kurzu lub pyłu.
- Nie dotykać śrub mocujących (w trzech miejscach) na talerzu obrotowym. Moc znamionowa nie może być zagwarantowana, jeżeli nie są one na miejscu.

Osadzanie talerza obrotowego

2 Powoli ustawić talerz obrotowy na wrzecionie centralnym.

Uwaga

- Zachować ostrożność podczas obchodzenia się z talerzem, ponieważ jest ciężki.
- Uważać, aby nie przytrzasnąć palców.
- Zetrzeć odciski palców lub kurz miękką szmatką.

Osadzenie maty talerza

3 Ułożyć matę na talerzu obrotowym.

Mocowanie oprawki wkładki

4 Przymocować oprawkę wkładki wraz z umieszczoną w niej wkładką do główki ramienia tonowego.

Utrzymując oprawkę w pozycji poziomej dokręcić nakrętkę blokującą.

- Należy uważać, aby nie dotknąć ostrza igły.

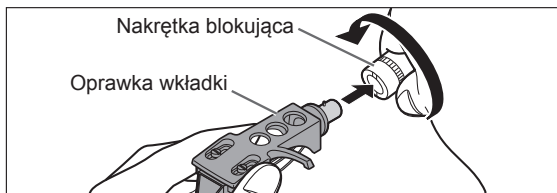

Mocowanie przeciwwagi ramienia

5 Przymocować ciężarek wyważający do tylnej części ramienia tonowego.

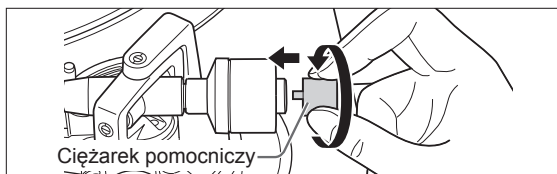
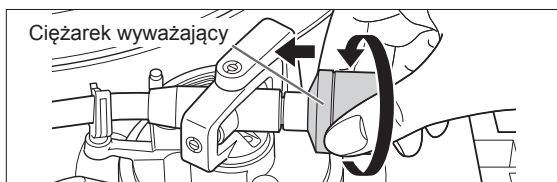

- Zamocować dołączony ciężarek pomocniczy z tyłu ramienia tonowego zgodnie z wagą wkładki. Aby uzyskać informacje na temat zakresów regulacji ciężaru wkładki, patrz „Zakres dopuszczalnego ciężaru wkładki”. (⇨ 23)

Uwaga

- Wnętrze ciężarka ramienia tonowego zostało przesmarowane.

Aby usunąć talerz obrotowy

Jak pokazano na rysunku po prawej stronie, włożyć palce w dwa otwory na talerzu obrotowym, przytrzymać wrzeciono centralne i wyciągnąć talerz obrotowy.

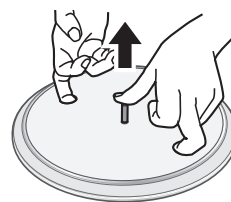

Połączenia i montaż

- Nie należy jednocześnie podłączać złącza wyjściowego PHONO i zewnętrznych złączy wyjściowych do podłączanego urządzenia (przedwzmacniacz, system komponentów). Jednoczesne podłączenie może być przyczyną zakłóceń i/lub słyszalnych trzasków.
- Wyłączyć wszystkie urządzenia i odłączyć przewód zasilający z gniazda przed wykonaniem jakichkolwiek połączeń.
- Nie można używać zewnętrznych przełączników wyjściowych oraz podłączać i odłączać kabli, gdy urządzenie jest włączone.
- Podczas podłączania złączy wyjściowych PHONO należy sprawdzić, czy zostały podłączone przewody uziemiające PHONO. W przeciwnym razie może wystąpić przydźwięk (buczenie).
- Zapoznać się także z instrukcją obsługi podłączanych urządzeń.

Podłączenie do zintegrowanego wzmacniacza lub systemu komponentów

Podłączanie zewnętrznych złączy wyjściowych

- 1** Należy wyłączyć gramofon oraz podłączone urządzenie i odłączyć przewód zasilający sieci AC z gniazdka.
- 2** Podłączyć kabel PHONO do zewnętrznych złączy wyjściowych adapteru i zewnętrznych złączy wejściowych podłączonego urządzenia.
 - Podczas podłączania zewnętrznych złączy wyjściowych nie należy podłączać przewodów uziemiających PHONO.
 - Podłączenie do złączy wejściowych PHONO podłączonego urządzenia skutkuje niewłaściwą mocą wyjściową, głośnością i zniekształconą jakością dźwięku.
- 3** Ustawić zewnętrzny przełącznik wyjściowy na „WL” (ON).
- 4** Podłączyć przewód zasilający.
 - Sprawdzić moc sieci zasilającej wskazaną na podłączanym sprzęcie przed użyciem ich łącznie z tym urządzeniem. Zużycie energii dla tego urządzenia można znaleźć w danych technicznych. (⇒ 23)

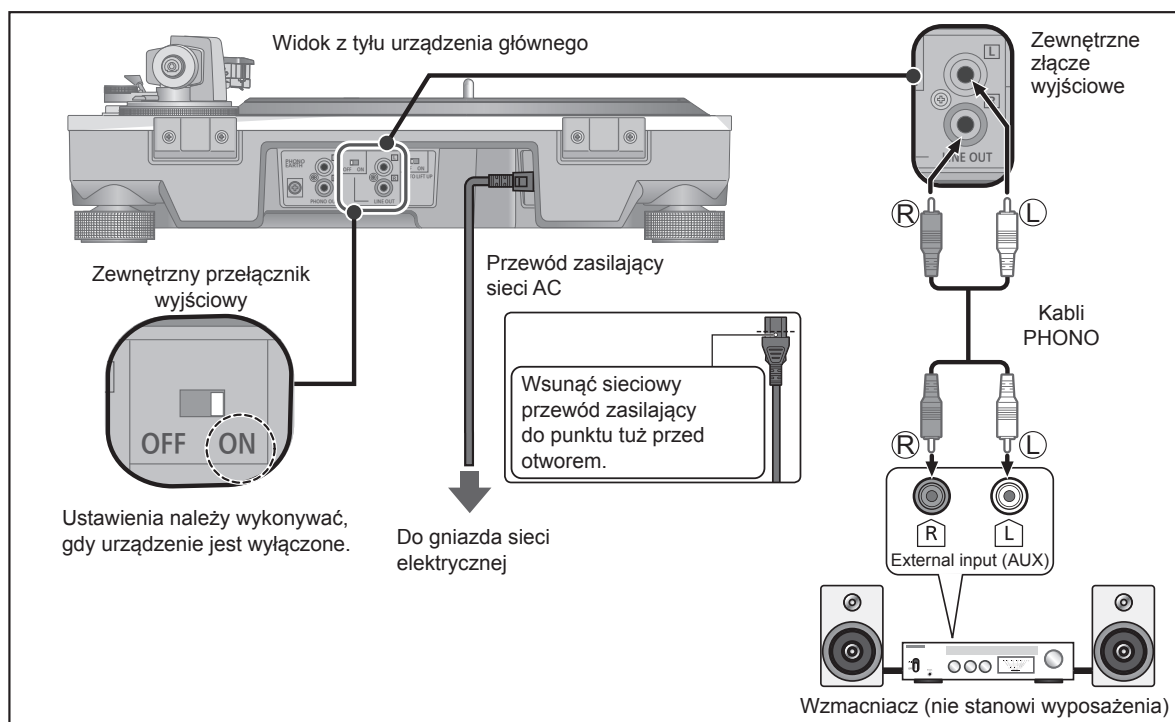

Podłączanie złączy wyjściowych PHONO

1 Należy wyłączyć gramofon oraz podłączone urządzenie i odłączyć przewód zasilający sieci AC z gniazdka.

2 Podłączyć kabel PHONO i przewód uziemiający PHONO do złączy wejściowych PHONO podłączonego sprzętu.

- Odpowiednia głośność i jakość dźwięku nie może zostać uzyskana przy podłączeniu do zewnętrznych złączy wejściowych podłączonego urządzenia.

3 Ustawić zewnętrzny przełącznik wyjściowy na „WYŁ” (OFF).

4 Podłączyć przewód zasilający.

- Sprawdzić moc sieci zasilającej wskazaną na podłączanym sprzęcie przed użyciem ich łącznie z tym urządzeniem. Zużycie energii dla tego urządzenia można znaleźć w danych technicznych. (⇒ 23)

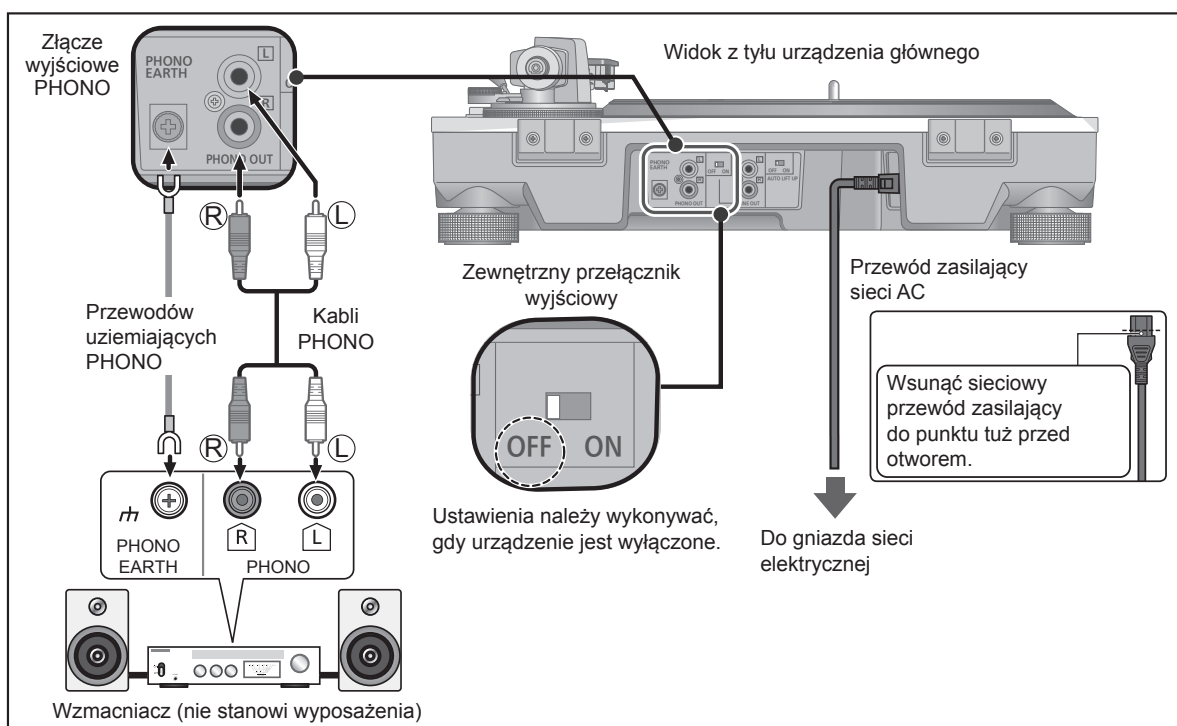

Uwaga

- Dokręcić złącze przewodu uziemiającego PHONO za pomocą wkrętaka krzyżakowego.

Notatka

- Przełącznik ON/STANDBY (WŁ./GOTOWOŚĆ) [⏻/⏷]

Nacisnąć, aby przełączyć urządzenie z trybu pracy na tryb gotowości lub odwrotnie. W trybie gotowości urządzenie nadal pobiera niewielką ilość energii..

Jeśli urządzenie nie będzie użytkowane przez dłuższy czas, wyjąć wtyczkę z gniazda sieciowego. Umieścić urządzenie tak, aby możliwe było łatwe wyciągnięcie wtyku.

Połączenia i montaż (kontynuacja)

Instalacja

Ustawić urządzenie na poziomej powierzchni, nie narażonej na wibracje.

Urządzenie powinno znajdować się jak najdalej od głośników.

■ Regulacja wysokości w celu wypoziomowania urządzenia

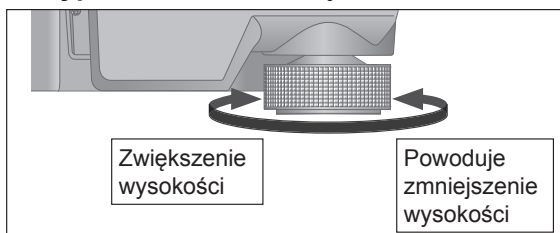

Podnieść jednostkę główną, aby obrócić izolatory i wyregulować wysokość.

- **Zgodnie z ruchem wskazówek zegara:**
Powoduje zmniejszenie wysokości.
- **Przeciwnie do ruchu wskazówek zegara:**
Zwiększenie wysokości.

Uwaga

- Nie wykręcać wibroizolatorów zbyt daleko. Może to spowodować ich odcepienie lub uszkodzenie.

Zamocować pokrywę chroniącą przed kurzem

1 Trzymając pokrywę przeciwkurzową oburącz, wsunąć ją w jej elementy montażowe (⇒ 9) znajdujące się na odtwarzaczu.

- Aby zdjąć pokrywę, należy ją otworzyć i unieść pionowo do góry.

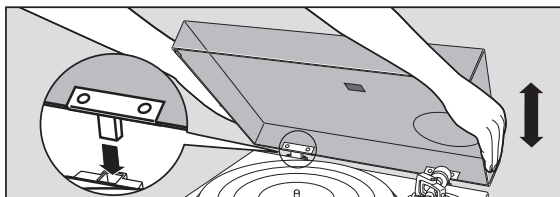

Uwaga

- Umieścić ramię tonowe na wsporniku i unieruchomić je obejmą przed dołączeniem lub odłączeniem pokrywy przeciwkurzowej.
- Zdjąć osłonę przeciwpylową podczas odtwarzania.
- Podczas wkładania pokrywy przeciwpylowej uważać, aby końcówki zawiasów nie uderzyły w urządzenie główne.

■ Uwagi dotyczące instalacji

- Przed przeniesieniem gramofonu należy go wyłączyć, wyciągnąć wtyczkę zasilania i odłączyć wszystkie podłączone urządzenia.
- Upewnić się, że urządzenie nie jest narażone na bezpośrednie działanie promieni słonecznych, kurzu, wilgoci i ciepła z urządzeń grzewczych.
- To urządzenie może odbierać zakłócenia wytwarzane przez radioodbiorniki, jeśli znajduje się w ich pobliżu.
Urządzenie powinno znajdować się jak najdalej od radioodbiorników.
- Nie należy umieszczać urządzenia na źródło ciepła.
- Unikać miejsc o dużych wahaniami temperatury.
- Unikać miejsc o częstej kondensacji pary wodnej.
- Unikać miejsc niestabilnych.
- Nie umieszczać jakichkolwiek przedmiotów na urządzeniu.
- Nie należy instalować urządzenia w miejscach o ograniczonej przestrzeni, takich jak półki z książkami.
- Zainstalować urządzenie w położeniu z dala od ścian lub innych urządzeń, aby zapewnić skuteczne odprowadzanie ciepła z wnętrza urządzenia.
- Upewnić się, że miejsce zamontowania jest wystarczająco wytrzymałe, by wytrzymać całkowity ciężar urządzenia i układu. (⇒ 23)
- Należy pamiętać, że urządzenie może zostać uszkodzone przez dym papierosowy lub wilgoć z nawilzacza ultradźwiękowego.

■ Kondensacja pary wodnej

Należy uświadomić sobie, co dzieje się z butelką wyjętą z chłodziarki. Po pozostawieniu jej w temperaturze pokojowej, na jej powierzchni utworzą się krople wody. Zjawisko to określa się mianem „kondensacji”.

- Warunki powodujące kondensację
 - ◇ Nagła zmiana temperatury (spowodowana przejściem z ciepłego miejsca do zimnego lub odwrotnie, szybkie chłodzenie lub ogrzewanie lub bezpośredni kontakt ze schłodzonym powietrzem)
 - ◇ Wysoka wilgotność w pomieszczeniu - duża ilość pary, etc.
 - ◇ Pora deszczowa
- Kondensacja może spowodować uszkodzenie urządzenia. Jeśli ma to miejsce, wyłączyć urządzenie i pozostawić je do chwili zaadaptowania do temperatury otoczenia (około 2 do 3 godzin).

Regulacja

Wyważenie poziome

Przygotowanie

- Najpierw zdemontować pokrywę chroniącą przed kurzem.
- Zdjąć osłonę igły (⇒ 18), dbając o to, aby jej nie uszkodzić, następnie zwolnić obejmę ramienia.
- Opuścić dźwignię podnośnika.
- Ustawić regulator systemu antyprzeskokowego w pozycji „0”.

1 Zdjąć ramię tonowe z wspornika i ustawić poziome wyważenie ramienia poprzez obracanie ciężarkiem przeciwwagi.

Schwycić ramię tonowe i obracać ciężarkiem w kierunku wskazanym strzałką do chwili osiągnięcia przybliżonej pozycji poziomej.

- Zachować ostrożność, aby nie dopuścić do kontaktu ostrza igły z talerzem lub korpusem urządzenia.

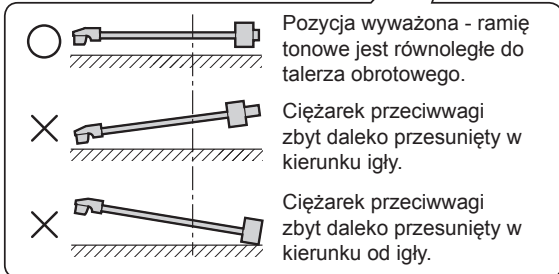
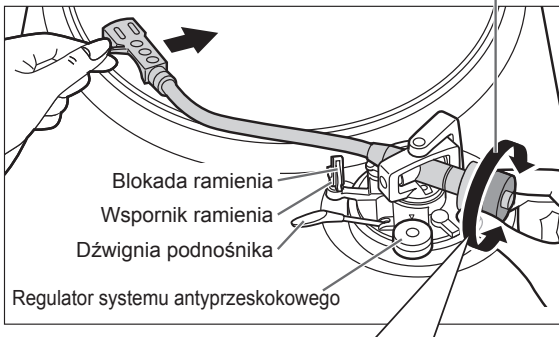
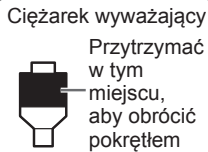

Nacisk wywierany przez ostrze igły

Przygotowanie

- Ustawić ramię tonowe z powrotem na wsporniku i zablokować je obejmą.

1 Obracać pokrętłem nacisku igły do chwili ustawienia „0” na linii środkowej tylnej części ramienia tonowego.

- Podczas wykonywania tej czynności utrzymywać nieruchomo ciężarek wyważający.

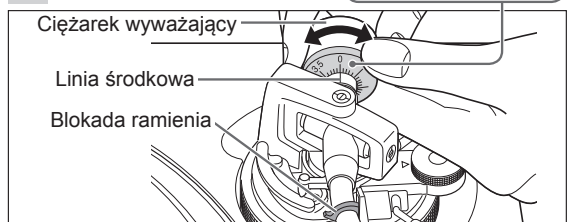
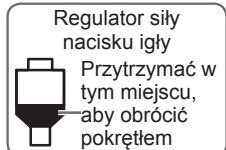

Notatka

- Nacisk igły na dostarczoną wkładkę: 1,8 g
- W przypadku korzystania z oddzielnie sprzedawanej wkładki, należy zapoznać się z informacjami dotyczącymi nacisku igły, podanymi w instrukcji obsługi wkładki.

2 Obracać ciężarek wyważający, aby ustawić nacisk właściwy dla używanej wkładki.

- Pokrętło regulacji nacisku igły będzie obracać się łącznie z ciężarkiem wyważającym.

- Obracać pokrętłem do chwili wskazywania przez linię środkową odpowiedniej wartości nacisku igły.

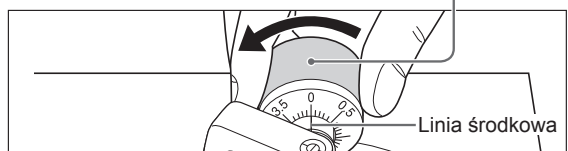
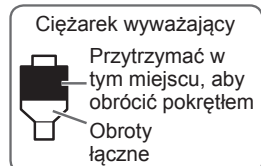

System antyprzeskokowy

1 Obrócić pokrętło systemu antyprzeskokowego, aby ustawić wartość tożsamą z wartością elementu kontrolującego ciśnienie wywierane przez igłę.

Notatka

- Dla nacisku igły 3 g i powyżej, ustawić pokrętło ochrony przed przeskakiwaniem na „3”.

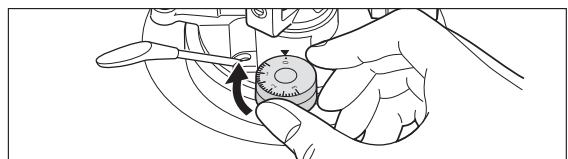

Regulacja (kontynuacja)

Wysokość ramienia

Wykonuj tę regulację tylko wtedy, gdy jest ona konieczna z uwagi na użytą wkładkę gramofonową.

Przygotowanie

- Umieścić płytę na talerzu gramofonu.

1 Zwolnić blokadę ramienia.

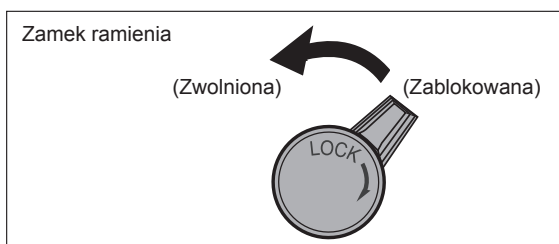

2 Dostosować wysokość regulator wysokości ramienia.

Ustawiać wysokość ramienia do chwili osiągnięcia jego równoległego położenia względem płyty.

- Użyć poniższej tabeli referencyjnej w celu ustalenia odpowiedniego znacznika pozycji dla wysokości posiadanej wkładki.

(Dla dotychczasowej oprawki wkładki)

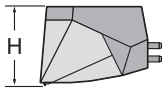
	Wysokość wkładki (H) w milimetrach	Ustawienie regulatora wysokości
	14	0
	15	1
	16	2
	17	3
	18	4
	19	5
	20	6

- Wysokość dostarczonej wkładki to $H = 18$ (mm)
(Ustawienie regulatora wysokości : 4)

- Przytrzymać regulator wysokości ramienia i przesunąć go w górę lub w dół, aby zrównać znacznik położenia z linią indeksowania. Na regulator wysokości ramienia naniesiona jest skala od 0 do 6 mm.

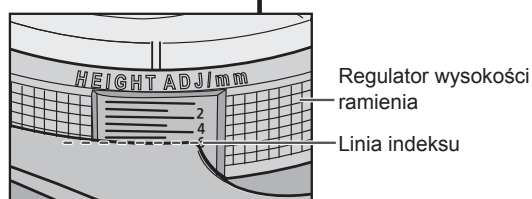
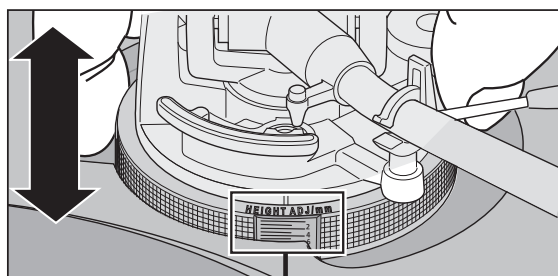

- Podczas sprawdzania linii indeksowania regulator wysokości ramienia należy dokonać kontroli wzrokowej na tym samym poziomie.

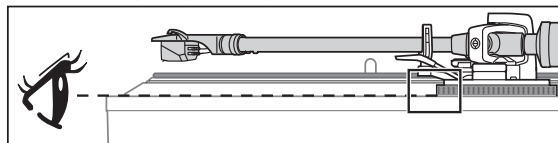

■ Jeśli nie znasz wysokość wkładki (H) lub gdy nie korzystasz z dostarczonej oprawki wkładki

Zdjąć osłonę igły, dbając o to, aby jej nie uszkodzić, następnie zwolnić obejmę ramienia. Opuścić dźwignię podnośnika, oprzeć igłę na płycie i regulować wysokość do chwili osiągnięcia równoległej pozycji ramienia względem płyty.

- Jeśli wysokość wkładki (H) jest zbyt mała, aby były równoległe względem siebie, dodać „odstępnik wkładki” (brak w zestawie).

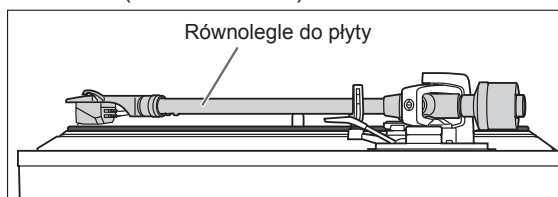

3 Po zakończeniu regulacji wysokości ramienia, zablokować ramię poprzez obrócenie pokrętki obejmy ramienia.

- Należy obrócić pokrętkę blokady ramienia do końca, jak pokazano na poniższym rysunku. Być może trzeba będzie użyć nieco siły, aby to zrobić.

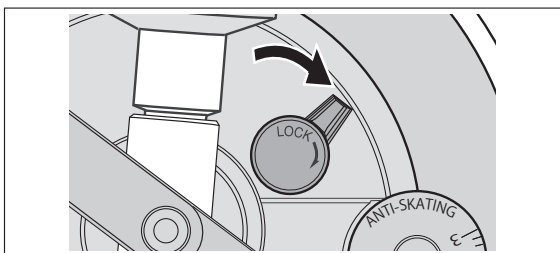

Uwaga

- Uważać, aby nie uszkodzić ostrza igły.
- Nie należy używać produktu ze zwolnioną blokadą ramienia.
- W celu dokładniejszej regulacji, należy użyć poziomicy (brak w zestawie), aby wyregulować wysokość ramienia tak, aby wkładka była równoległa do płyty.

Wysokość podnoszenia ramienia

W razie potrzeby, dokonać korekty w zależności od typu wkładki.

Przygotowanie

- Umieścić płytę na talerzu gramofonu.
- Zdjąć osłonę igły (⇒ 18), dbając o to, aby jej nie uszkodzić, następnie zwolnić obejmę ramienia.
- Unieść dźwignię podnośnika i przesunąć ramię tonowe nad płytę.

1 Sprawdzić odległość podniesienia ramienia (odległość między igłą i powierzchnią płyty).

Jeśli potrzebna jest regulacja, przejść do kroku 2.

- Wielkość tej odległości jest fabrycznie ustawiona na przedział 8 do 13 mm.

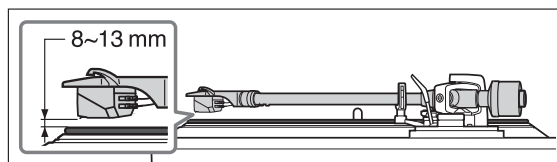

2 Ustawić ramię tonowe z powrotem nawsporniku i zablokować je obejmą. Obrócić śrubę regulacyjną.

- Obracanie śruby zgodnie z ruchem wskazówek zegara powoduje obniżenie podnośnika ramienia.
- Obracanie śruby w kierunku przeciwnym do ruchu wskazówek zegara powoduje podniesienie podnośnika ramienia.

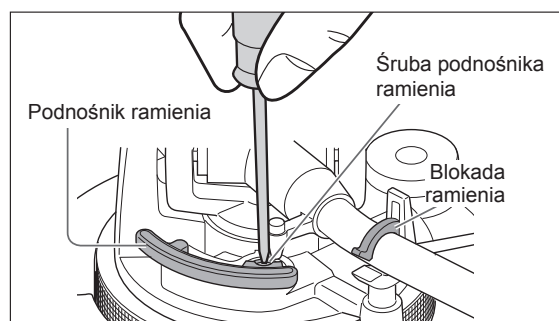

Odtwarzanie płyt

Przygotowanie

- ★1 Umieścić płytę (brak w zestawie) na talerzu gramofonu.
- ★2 Zdjąć osłonę igły i zwolnić blokadę ramienia.

1 Nacisnąć [⏪/⏩], aby włączyć adapter.

Podświetlone zostanie oświetlenie stroboskopowe. Automatycznie wybrane zostanie ustawienie 33-¹/₃ rpm i podświetlony zostanie wskaźnik [33].

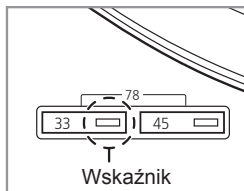
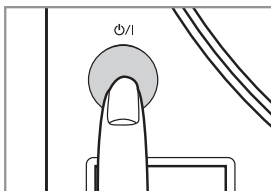

2 Nacisnąć [START-STOP].

Talerz zacznie się obracać.

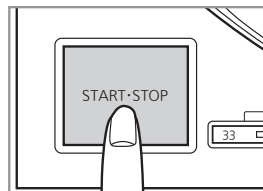

Uwaga

- Nie naciskać [START-STOP], gdy talerz obrotowy jest zdjęty.

Jeśli doszło do przypadkowego wciśnięcia [START-STOP]

Wskaźnik przycisku wybierania prędkości ([33] lub [45]) zacznie migać.

⇒ Jeśli miga, należy przekręcić [⏪/⏩], aby wyłączyć urządzenie, zamontować talerz obrotowy, a następnie przekręcić [⏪/⏩], aby włączyć urządzenie.

- Włączyć lub wyłączyć urządzenie za pomocą regulatora głośności na połączonym urządzeniu (przy ustawieniu na wartość minimalną).

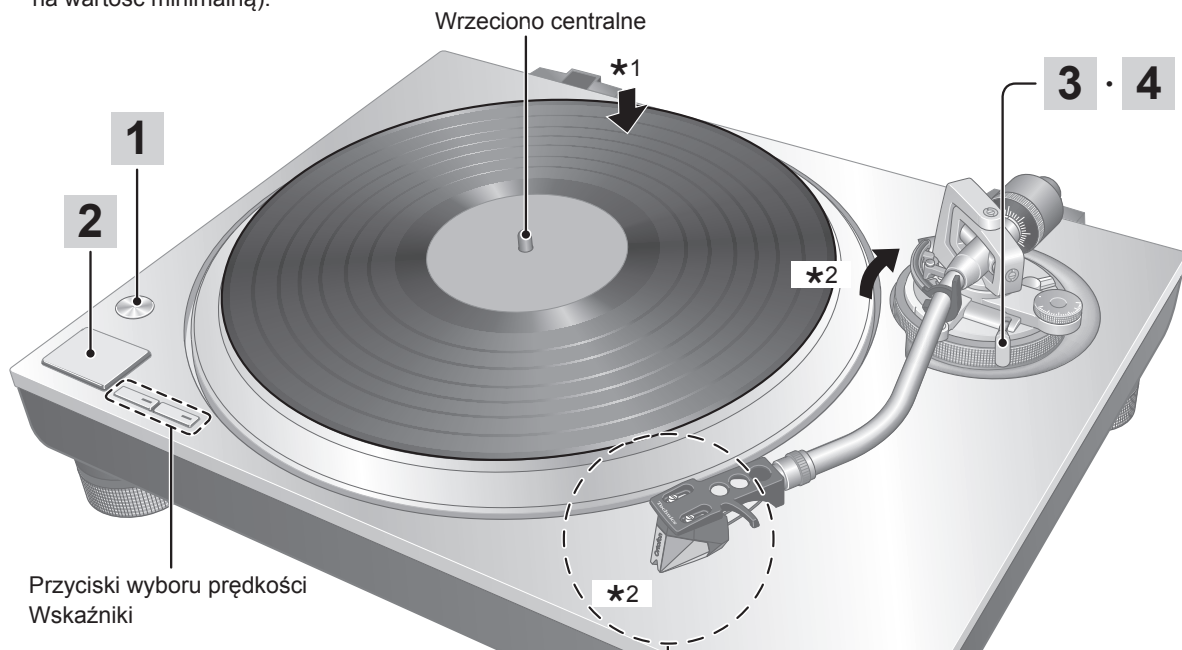

Przyciski wyboru prędkości
Wskaźniki

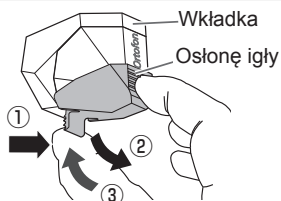

■ Zdejmowanie osłony igły

Przytrzymać osłonę igły z przodu i z tyłu i naciskając zapadkę w tylnej części (①) powoli przechylić osłonę igły w dół (②).

■ Mocowanie osłony igły

Przytrzymać osłonę igły z przodu i z tyłu, wyrównać z przednią częścią wkładki i powoli unieść (③), uważając, aby nie uszkodzić igły.

3 Unieść dźwignię podnośnika i przesunąć ramię tonowe nad płytę.



4 Powoli opuścić dźwignię podnośnika. Ramię tonowe opada w dół powolnym ruchem.

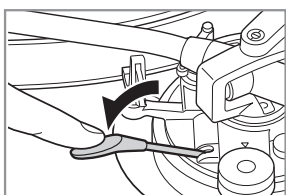

Rozpoczyna się odtwarzanie.

■ Aby chwilowo zatrzymać odtwarzanie

Unieść dźwignię podnośnika.

- Igła zostanie uniesiona nad płytę.
- Aby ponownie rozpocząć odtwarzanie, opuścić dźwignię podnośnika.

■ Gdy odtwarzanie zakończy się

- ① Po podniesieniu dźwigni podnośnika w celu przestawienia ramienia z powrotem na wspornik ramienia, opuścić ją do końca.
- ② Nacisnąć [START-STOP]. Elektroniczny hamulec delikatnie zatrzyma talerz.
- ③ Nacisnąć [⏻/|] aby wyłączyć urządzenie.
- ④ Unieruchomić ramię za pomocą obejmy.
- ⑤ Założyć z powrotem osłonę igły (aby zabezpieczyć jej ostrze).

■ Funkcja automatycznego podnoszenia

Ta funkcja umożliwia automatyczne podniesienie ramienia po zakończeniu odtwarzania płyty. Zapobiega to wielokrotnemu odtwarzaniu ostatniego rowka. (Nie zatrzymuje to obrotów talerza).

Ta funkcja wymaga włączenia poniższych ustawień. Ustawienie: Przy wyłączonym urządzeniu ustawić przełącznik automatycznego podnoszenia znajdujący się z tyłu gramofonu na „WŁ” (ON).

- Po automatycznym podniesieniu należy wykonać kroki ① do ⑤, opisane powyżej w sekcji „Gdy odtwarzanie zakończy się”.

Uwaga

- W zależności od płyty może upłynąć trochę czasu, zanim zakończy się odtwarzanie i zadziała funkcja automatycznego podnoszenia, lub może zostać uruchomiona, gdy płyta jest nadal odtwarzana. Jeśli ramię tonowe zostanie podniesione podczas odtwarzania, należy ustawić przełącznik automatycznego podnoszenia w pozycję „WYŁ” (OFF).
- Funkcja automatycznego podnoszenia może nie działać prawidłowo. Aby funkcja automatycznego podnoszenia zadziałała prawidłowo, dźwignia podnośnika musi być całkowicie opuszczona, gdy ramię tonowe powróciło na wspornik ramienia po zakończeniu odtwarzania.

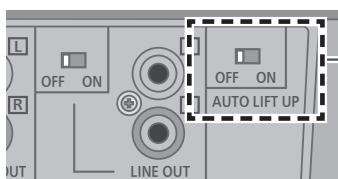

Przełącznik automatycznego podnoszenia

■ Podczas odtwarzania płyt typu EP

- Osadzić adapter płyt PE na wrzecionie centralnym.

■ Podczas odtwarzania płyt typu SP

- Nacisnąć przyciski wyboru prędkości [33] oraz [45] jednocześnie (78 rpm: kontrolki [33] i [45] zostają podświetlone).

■ Przy zastosowaniu stabilizatora płyty (brak w zestawie)

- Zobacz instrukcję obsługi stabilizatora do płyt.
- Maksymalna waga: 1 kg

Konserwacja

■ Konserwacja podzespołów urządzenia

Starannie usuwaj kurz z igły i płyty.

- Zdjąć oprawkę wkładki wraz z wkładką i oczyścić igłę przy pomocy miękkiej szczotki. Czyścić od podstawy do wierzchołka igły.
- Używać środków do czyszczenia płyt, aby utrzymywać je w czystości.

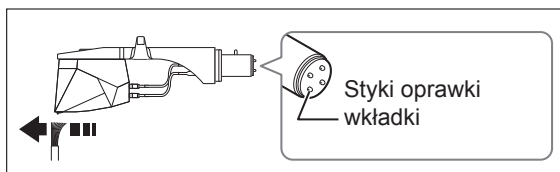

Od czasu do czasu czyścić styki oprawki wkładki.

Przetrzeć styki oprawki wkładki powłoką miękką szmatką i przymocować oprawkę wkładki do ramienia tonowego.

Zmniejszyć głośność wzmacniacza lub wyłączyć wzmacniacz przed montażem lub demontażem oprawki wkładki.

Jeśli oprawka wkładki jest przesuwana przy ustawionej dużej sile głosu, może dojść do uszkodzenia głośników.

■ Czyszczenie pokrywy przeciwpyłowej i obudowy urządzenia

Przetrzeć pokrywę przeciwkurzową i obudowę urządzenia miękką szmatką.

Nie dotykać płyty podczas czyszczenia. W przeciwnym wypadku odtwarzacz może ulec awarii.

W przypadku silnego zabrudzenia, użyć wyciśniętej mokrej ściereczki, aby go usunąć, następnie przetrzeć ją miękką szmatką.

- Nie używać rozpuszczalników, w tym benzyny, rozcieńczalnika, alkoholu, detergentów kuchennych, zmywaczy chemicznych etc. Może to skutkować deformacją obudowy zewnętrznej obudowy i schodzeniem powłok wykończeniowych.
- Nie wycierać pokrywy chroniącej przed kurzem podczas odtwarzania płyty. Może to skutkować generowaniem elektryczności statycznej. Zjawisko to może być przyczyną przyciągania ramienia tonowego w kierunku pokrywy przeciwkurzowej.

■ Przenoszenie urządzenia

Umieścić urządzenie w opakowaniu, w którym zostało dostarczone.

Zachować opakowania po wyjęciu towaru.

W przypadku braku opakowania, wykonać następujące czynności:

- Zdjąć talerz obrotowy i matę talerza i starannie je zapakować.
- Zdjąć oprawkę wkładki oraz ciężarek przeciwwagi z ramienia tonowego i starannie je owinąć.
- Unieruchomić ramię tonowe przy pomocy obejm i owinąć je taśmą w tym położeniu.
- Starannie owinąć urządzenie główne w koc lub papier.

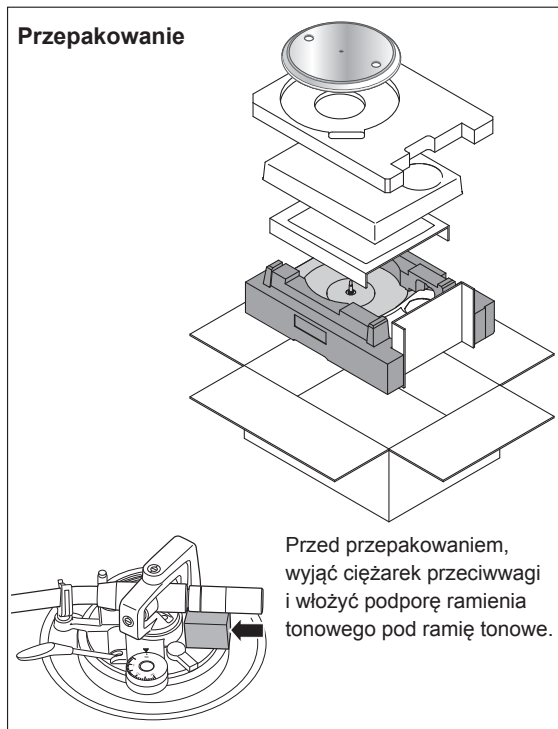

■ Symbol WEEE

Utylizacja produktu poza krajami UE



Ten symbol jest ważny tylko w obrębie krajów UE.

Skontaktować się z lokalną jednostką samorządową lub sprzedawcą w celu ustalenia właściwego sposobu utylizacji.

Wymiana wkładki

Wkładka może zostać wymieniona na wybraną przez użytkownika.

Wycinanie dostarczonej wkładki

- 1 Zamocować osłonę igły (⇒18) i poluzować nakrętkę blokującą, aby wyjąć ramię tonowe z oprawki wkładki.**
- 2 Poluzować śruby mocujące wkładkę, aby wyjąć dostarczoną wkładkę z oprawki wkładki.**
 - Użyć dostępnego w sprzedaży małego płaskiego śrubokręta (4 mm).
 - Należy uważać, aby nie dotknąć ostrza igły.
- 3 Odłączyć przewody pomiarowe od złączy.**
 - Należy uważać, aby nie przerwać przewodów.

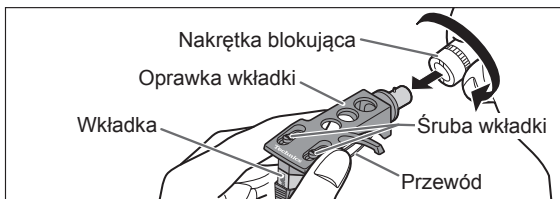

Instalacja wkładki

- 1 Ostrożnie przymocować wkładkę ramienia tonowego (kupioną w sklepie).** Należy postępować wg instrukcji wymiany wkładki, aby prawidłowo zamocować ją w oprawce wkładki i dokręcić delikatnie śruby.
 - Jeśli śruby mocujące są dołączone do wkładki, należy ich użyć.
 - Podczas odtwarzania płyt typu SP używać wkładki do płyt typu SP.
 - Użyć dostępnego w sprzedaży małego płaskiego śrubokręta (4 mm).
 - Należy uważać, aby nie dotknąć ostrza igły.

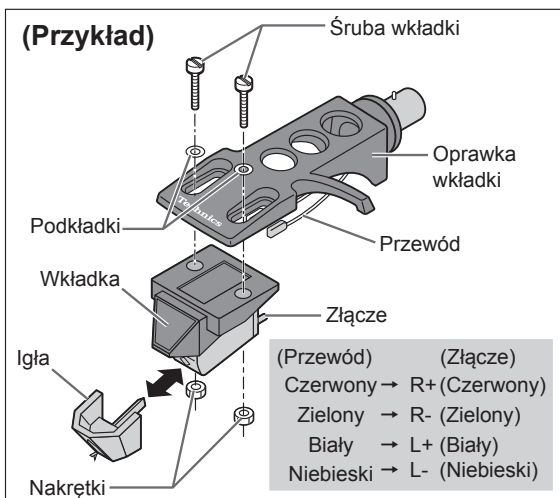

2 Wyregulować nawis wkładki.

- Należy uważać, aby nie dotknąć ostrza igły.

- 1 Przesunąć wkładkę w celu ustawienia nawisu w taki sposób, aby ostrze igły znajdowało się 52 mm od końcówki mocowania oprawki wkładki, zgodnie z rysunkiem poniżej.**

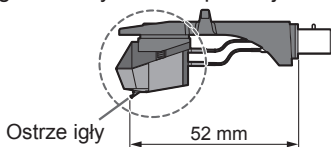

- 2 Wkładka powinna leżeć równolegle w oprawce widziana z góry i z boku (ilustracja przedstawia widok z góry).**

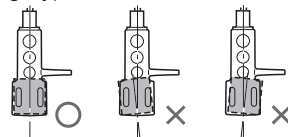

- 3 Dokręcić śrubę wkładki.**
 - Należy uważać, aby nie dopuścić wyślizgnięcia się wkładki z miejsca jej instalacji.

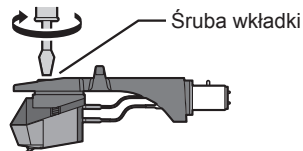

Mocowanie oprawki wkładki

- 4 Przymocować oprawkę wkładki wraz z umieszczoną w niej wkładką do główki ramienia tonowego.** Utrzymując oprawkę w pozycji poziomej dokręcić nakrętkę blokującą.
 - Należy uważać, aby nie dotknąć ostrza igły.

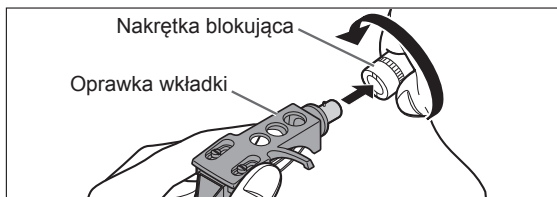

Uwaga

- Śruby, podkładki i nakrętki należy odłożyć w miejsce zapobiegające ich zagubieniu.
- To urządzenie jest przeznaczone do użytkowania z wkładką typu MM. Zewnętrzne złącza wyjściowe nie mogą być używane, gdy stosowana jest wkładka typu MC.

Usuwanie usterek

Rozwiązywanie problemów Przed wezwaniem serwisu, przeprowadzić poniższe kontrole. W przypadku wątpliwości co do niektórych punktów kontrolnych lub jeśli działania zaradcze podane w tabeli nie pozwalają na rozwiązanie problemu, należy skontaktować się ze sprzedawcą urządzenia.

Brak zasilania.

- Czy kabel sieciowy jest podłączony?
→ Podłączyć dokładnie przewód zasilający. (⇒ 12)

Jest zasilanie, ale brak dźwięku, dźwięk jest słaby lub nieprawidłowy, głośny i zniekształcony jest jakość dźwięku.

- Czy połączenia złączy urządzenia i PHONO lub zewnętrznych złączy wyjściowych są prawidłowe?
→ Podłączyć złącza wyjściowe PHONO do złączy wejściowych PHONO wzmacniacza. (⇒ 13)
→ Podłączyć zewnętrzne złącza wyjściowe do zewnętrznych złączy wejściowych wzmacniacza. (⇒ 12)
- Czy zewnętrzny przełącznik wyjściowy jest prawidłowo ustawiony?
→ Podczas podłączania zewnętrznych złączy wyjściowych należy ustawić zewnętrzny przełącznik wyjściowy na „WL” (ON). (⇒ 12)

Kanały lewy i prawy są zamienione.

- Czy wtyki stereofonicznego kabla gramofonowego, łączącego urządzenie ze wzmacniaczem lub odbiornikiem są zamienione miejscami?
→ Dokładnie sprawdzić wszystkie połączenia. (⇒ 12, 13)
- Czy połączenia przewodów oprawki wkładki ze stykami zaciskowymi wkładki są prawidłowe?
→ Dokładnie sprawdzić wszystkie połączenia. (⇒ 21)

Podczas odtwarzania słyszalny jest niski, ciągły dźwięk (przydźwięk lub buczenie), zakłócenia lub trzaski.

- Czy inne urządzenia lub ich kable sieciowe znajdują się blisko stereofonicznego kabla połączeniowego gramofonu?
→ Odsunąć inne urządzenia i ich kable sieciowe od gramofonu.
- Czy jest podłączony przewód uziemienia?
→ Podczas podłączania złączy wyjściowych PHONO należy prawidłowo podłączyć przewody uziemiające PHONO. (⇒ 13)
- Czy zarówno złącze wyjściowe PHONO, jak i zewnętrzne złącza wyjściowe są jednocześnie podłączone do podłączonego urządzenia?
→ Podłączyć jedno lub drugie. (⇒ 12, 13)

Wskaźnik na przycisku wyboru prędkości [33] lub [45] miga.

Wykonać następujące czynności, kiedy wskaźnik na przycisk wyboru prędkości [33] lub [45] miga. Objawy mogą ustąpić.

- ① Nacisnąć [⏏/|] aby wyłączyć urządzenie.
 - ② Wyciągnąć wtyczkę z gniazda, odczekać trzy sekundy, a następnie ponownie włożyć wtyczkę.
 - ③ Nacisnąć [⏏/|], aby włączyć gramofon oraz nacisnąć [START-STOP], aby uruchomić talerz obrotowy.
- Jeśli wskaźnik na przycisku wyboru prędkości ponownie zacznie migać, sprawdzić, który wskaźnik miga i skontaktować się z serwisem producenta.

Dane techniczne

Ogólne	
Zasilanie	110 - 240 VAC, 50/60 Hz
Pobór mocy	8,0 W (Włączone zasilanie) Okolo 0,2 W (Zasilanie wyłączone)
Wymiary (szer. × wys. × gł.)	453 x 169 x 372 mm
Ciężar	Okolo 9,9 kg
Temperatura pracy	0°C do +40°C
Wilgotność robocza	35 % do 80 % wilgotności względnej (bez kondensacji)
Sekcja talerza obrotowego	
Rodzaj napędu	Napęd bezpośredni
Silnik	Bezsztukowy silnik na prąd stały
Talerz obrotowy	aluminium odlewanie Średnica: 332 mm Ciężar: Okolo 2,0 kg (w tym arkusz gumy)
Prędkości obrotowe	33-1/3 rpm, 45 rpm, 78 rpm
Rozruchowy moment obrotowy	0,18 N·m (1,8 kg·cm)
Charakterystyka rozruchu	0,7 s od spoczynku do 33-1/3 rpm
Układ hamowania	Hamulec elektroniczny
Kołysanie i drżenie dźwięku	0,025 % W.R.M.S.

Sekcja ramienia tonowego	
Typ	Typu wyważanego statycznie
Efektywna długość	230 mm
Nawis	15 mm
Kąt błędu prowadzenia	W zakresie 2° 32' (na zewnętrznym rowku płyty 30 cm) W zakresie 0° 32' (na wewnętrznym rowku płyty 30 cm)
Kąt przesunięcia	22°
Zakres regulacji wysokości ramienia	0 - 6 mm
Zakres regulacji siły nacisku igły	0 - 4 g (bezpośredni odczyt)
Waga oprawki wkładki	Okolo 7,6 g
Zakres dopuszczalnego ciężaru wkładki	(Bez ciężarka pomocniczego) 5,6 - 12,0 g 14,3 - 20,7 g (z uwzględnieniem główki) (z pomocniczym ciężarkiem) 10,0 - 16,4 g 18,7 - 25,1 g (z uwzględnieniem główki)
Ucho zacisku oprawki wkładki	1,2 mm ø 4-pinowe ucho zaciskowe
Sekcja korektora gramofonu	
Wzmocnienie	37 dB
Sekcja wkładki	
Typ	Typ MM
Napięcie wyjściowe	5,5 mV
Ciężar	7,2 g
Nacisk igły	1,8 g

Producent zastrzega sobie możliwość wprowadzenia zmian bez uprzedzenia.

nfolinia (Polska):

801 003 532 - numer dla połączeń z sieci stacjonarnej

22 295 37 27 - numer dla połączeń z sieci stacjonarnej oraz komórkowej

Produkt Panasonic

Produkt objęty jest E-Gwarancją Panasonic.

Prosimy o zachowanie dowodu zakupu.

Warunki gwarancji oraz informacje o produkcie są dostępne na stronie

www.panasonic.pl

lub pod numerami telefonów:

801 003 532 - numer dla połączeń z sieci stacjonarnej

22 295 37 27 - numer dla połączeń z sieci stacjonarnej oraz komórkowej

Dystrybucja w Polsce

Panasonic Marketing Europe GmbH

(Spółka z ograniczoną odpowiedzialnością)

Oddział w Polsce

ul. Wołoska 9A, 02-583 Warszawa

Manufactured by : Panasonic Corporation
Kadoma, Osaka, Japan
Importer for Europe : Panasonic Marketing Europe GmbH
Panasonic Testing Centre
Winsbergring 15, 22525 Hamburg, Germany

EU



Panasonic Corporation
Web Site: <http://www.panasonic.com>

(En) (Ge) (Fr) (It) (Sp) (Da) (Du) (Sw) (Fi) (Po)

